

PDA[®]

PERRY DOMOTIC ASSISTANT

DIVISIONE DOMOTICA DELLA ELECTRIC PERRY

*Building Automation
Contabilizzazione
Monitoraggio
Telegestione*

CATALOGO



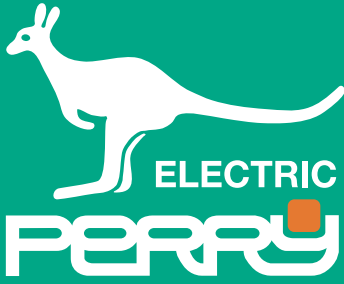

VIA MILANESE, 11
22070 VENIANO (CO) ITALIA
TEL. +39 031.8944.1
FAX +39 031.8365201
www.pdaenergy.it
energy@perry.it



Perry Electric è una società italiana con sede in Veniano in provincia di Como che opera nel settore elettrico, elettronico e idraulico dal 1969, progettando e producendo apparecchiature e sistemi in accordo alle Direttive Europee per il controllo dell'energia, della temperatura, del tempo e della sicurezza.

Fedele al sistema di qualità aziendale, **Perry Electric** risponde ai requisiti e alle logiche di miglioramento continuo investendo importanti risorse in ricerca e sviluppo per mantenere costantemente aggiornata la propria gamma di prodotti alle più esigenti richieste di mercato.

Tre le divisioni aziendali: Perry Electric, Perry Emergency e PDA.

La divisione aziendale **PDA**, in linea con l'evoluzione di mercato propone soluzioni per l'efficiamento energetico garantendo un uso razionale delle risorse energetiche monitorando i consumi e riducendo gli sprechi.

DIVISIONI AZIENDALI

PERRY ELECTRIC
COMPONENTI DI IMPIANTI ELETTRICI



PERRY EMERGENCY
ILLUMINAZIONE DI EMERGENZA



PDA
EFFICIENTAMENTO ENERGETICO
E CONTABILIZZAZIONE DEL CALORE



CAP. 1 SISTEMI C.DOM	002-027
> CAP. 1.1 CDOM01 per impianti ad anello	008
> CAP. 1.2 CDOM02 per impianti nuovi e/o ristrutturazioni civili e terziarie	010
> CAP. 1.3 CDOM03 per impianti a colonne montanti	012
> CAP. 1.4 CDOM04 per edifici pubblici e terziari connessi al sistema di intelligenza artificiale per l'efficientamento energetico	014
> CAP. 1.5 CDOM06 per impianti nuovi e/o ristrutturazioni civili e terziarie connessi al sistema di intelligenza artificiale per l'efficientamento energetico	016
> CAP. 1.6 Intelligenza artificiale BMS01 per sistemi CDOM04 / CDOM06	019
> CAP. 1.7 Accessori sistemi C.DOM	020
CAP. 2 TERMOREGOLAZIONE MULTIZONA	028-043
> CAP. 2.1 Cronotermostato Multizona CR051WIFI	032
> CAP. 2.2 Cronotermostato Multizona CR052WIFI	034
> CAP. 2.3 Accessori sistemi CR050WIFI	036
> CAP. 2.4 Cronotermostato OpenTherm	042
CAP. 3 SISTEMI PER LA CONTABILIZZAZIONE INDIRECTA	044-067
> CAP. 3.1 Sistemi di contabilizzazione e ripartitori	046
> CAP. 3.2 Sistemi per termoregolazione e contabilizzazione - PDA Energy	056
CAP. 4 SISTEMI PER IL MONITORAGGIO AMBIENTALE ED ENERGETICO	068-087
> CAP. 4.1 Contabilizzazione diretta e monitoraggio ambientale	070
> CAP. 4.2 Cassette di contabilizzazione	084
> CAP. 4.3 Contabilizzazione elettrica	087
CAP. 5 PDA MANAGER	088-107
> CAP. 5.1 HVAC Controls Standard Solutions	091
> CAP. 5.2 HVAC Controls Custom Solutions	100
> CAP. 5.3 Sensori e accessori	102
CAP. 6 SOFTWARE DI MONITORAGGIO E SUPERVISIONE	108-113
> CAP. 6.1 Software per sistemi CR050WIFI	109
> CAP. 6.1 Software per sistemi PDA Energy	110
> CAP. 6.2 Software per sistemi ripartitori	110
> CAP. 6.3 Software C.DOM Manager per sistemi C.DOM	111
> CAP. 6.4 Software di supervisione sistemi di building management system	112
CAP. 7 VENTILAZIONE MECCANICA CONTROLLATA	114-118
CAP. 8 SICUREZZA GAS	119-123
CAP. 9 VALVOLE E SERVOMOTORI	124-139
> CAP. 9.1 Valvole termostattizzabili / Attuatori termostatici / Attuatori elettrotermici	126
> CAP. 9.2 Valvole rotative di regolazione / Servomotori	132
> CAP. 9.3 Valvole di regolazione a stelo / Servomotori	134
> CAP. 9.4 Servomotori	138
> CAP. 9.5 Servomotori per serrande aria	139
CAP. 10 SERVIZI	140-141
> CAP. 10.1 Servizi e abbonamenti	140
CONDIZIONI DI VENDITA	142

Legge 208/2015, Art.1, comma 88 (Legge stabilità 2016)

È agevolabile l'acquisto, l'installazione e messa in opera di dispositivi multimediali per il controllo da remoto degli impianti di riscaldamento o produzione di acqua calda o di climatizzazione delle unità abitative, volti ad aumentare la consapevolezza dei consumi energetici da parte degli utenti ed a garantire un funzionamento efficiente degli impianti.

Tali dispositivi devono:

- mostrare attraverso canali multimediali i consumi energetici, mediante la fornitura periodica dei dati;
- mostrare le condizioni di funzionamento correnti e la temperatura di regolazione degli impianti;
- consentire l'accensione, lo spegnimento e la programmazione settimanale degli impianti da remoto.

DL n°34 Rilancio del 19 Maggio 2020

I dispositivi installati in interventi sugli edifici per la sostituzione degli impianti di climatizzazione, godono della detrazione fiscale del 65% e/o dell'aliquota del Super Bonus in vigore, a condizione che risultino rispondenti a quanto successivamente indicato nel Decreto Attuativo del MISE (poi DL MISE n°1598444 del 6 agosto 2020).

DL MISE (decreto attuativo)

ART. 2 Tipologia e caratteristiche degli interventi dal Paragrafo F) che rimanda successivamente all'Allegato A Paragrafo 11 ...

I dispositivi per la termoregolazione di ambienti, installati in interventi di ristrutturazione, per essere ammessi alle detrazioni fiscali del 65% e/o dell'aliquota del Super Bonus in vigore, devono essere classificati Building Automation di Classe B della UNI EN ISO 52120 (ex UNI EN 15232) e pertanto devono:

- mostrare attraverso canali multimediali i consumi energetici del riscaldamento mediante fornitura periodica dei dati;
- mostrare le condizioni di funzionamento correnti e la temperatura di regolazione degli impianti;
- consentire l'accensione, lo spegnimento e la programmazione settimanale degli impianti da remoto.

DL n°73 del 14 Luglio 2020

"Attuazione della direttiva (UE) 2018/2002 che modifica la direttiva 2012/27/UE sull'efficienza energetica".

ART. 9 Modifiche all'articolo 9 del decreto legislativo n°102 del 2014.

Misurazione e fatturazione dei consumi energetici al Paragrafo C) Comma 5-TER riporta che dal 25 Ottobre 2020 gli edifici condominiali e polifunzionali di nuova costruzione devono essere dotati di dispositivi che permettano la lettura dei consumi energetici da remoto.

ART. 19 Informazioni minime di lettura

Il Comma 2) prescrive che dal 25/10/2020 vige l'obbligo di informazione trimestrale all'utente dei consumi, mentre dal 01/01/2022 l'obbligo di informare l'utente sui propri consumi assume cadenza mensile;

Il Comma 3) prescrive ancora l'obbligo di fornire all'utente il raffronto tra il consumo corrente e il consumo nello stesso periodo dell'anno precedente sotto forma di grafico.

VADEMECUM BUILDING AUTOMATION DI ENEA

ENEA ha recentemente aggiornato il Vademecum "Building Automation" specificando nel dettaglio le agevolazioni introdotte dal "comma 88, Art.1" della Legge 208/2015 alla luce del contesto normativo introdotto dal DL n°34 Rilancio del 19/5/2020 e dal DL MISE n°1598444 del 6/08/2020. Possono beneficiarne i contribuenti che sostengono le spese di riqualificazione energetica di edifici residenziali; l'aliquota di detrazione dall'IRPEF o IRES è del 65% delle spese totali sostenute.

L'entità massima del beneficio è di 15.000 euro per singola unità immobiliare; la quota di spesa ammissibile per i soli materiali è di 60 €/m² per singola u.i. (in base Allegato "A" - Costi massimi specifici - del Decreto Prezzi MITE in vigore dal 15 Aprile '22) ed intesa come importo al netto di IVA, prestazioni professionali, opere relative alla installazione e manodopera per la messa in opera dei beni.

GUIDA PRATICA BUILDING AUTOMATION E DOMOTICA

La Guida ANIE-CSI illustra tutte le agevolazioni fiscali riconosciute ai sistemi di Building Automation alla luce dei requisiti introdotti dal DL n°34 Rilancio del 19/5/2020 e dal DL MISE n°1598444 del 6/08/2020.

All'interno, un quadro completo sull'argomento e tutte le informazioni utili ai professionisti, tra le quali:

- come realizzare l'impianto in Classe B UNI EN ISO 52120 (ex UNI EN 15232);
- come eseguire l'asseverazione con la UNI/TS 11651;
- elenco componenti/soluzioni ammissibili all'incentivo;
- esempi impiantistici per villette e condomini.



Sistemi domotici C.DOM

C.DOM è un sistema per la Termoregolazione a zone e visualizzazione dei consumi integrate che permette, tramite schermo “touch” locale o da remoto via APP, la consultazione dei dati di consumo energetici, delle temperature e dello stato di funzionamento corrente dell’impianto di termoregolazione con la facoltà per ogni singola zona, di accendere o spegnere il riscaldamento o il raffrescamento e modificarne la programmazione settimanale in ottemperanza ai requisiti indicati al comma 88, articolo 1, Legge 208/2015.

Il Sistema **C.DOM** è quindi catalogabile come sistema di Building Automation con prestazioni di Classe B della UNI EN ISO 52120 (ex UNI EN 15232), pertanto la sua installazione e messa in opera è detraibile al 65% o dell'aliquota Super Bonus in vigore, come intervento trainato.

Grazie all’oggettiva integrazione delle funzionalità di termoregolazione e visualizzazione dei consumi, con l’adozione del sistema **C.DOM** è di fatto possibile effettuare il “revamping” del sistema di contabilizzazione in essere a “costo zero” usufruendo della detraibilità al 65% o all'aliquota Super Bonus in vigore (se trainato).



	CDOM01	CDOM02	CDOM03	CDOM04	CDOM06
Schermo colori touchscreen 4," TFT	✓	✓	✓	✗	✓
Termoregolazione caldo/freddo nr. zone gestite (CDOM è la zona 1)	✓8	✓8	✓8	✓7	✓8
Modalità di montaggio unità	Parete pred. 503	Parete pred. 503	Supporto a tavolo	Parete pred. 503	Parete pred. 503
Wi-Fi 2,4 GHz (802.11 b/n/g)	✓	✓	✓	✓	✓
Radio-frequenza 868 MHz (rilevazione/attuazione ambiente)	✓	✓	✓	✓	✓
Radio-frequenza 868 MHz (M-Bus OMS per contabilizzazione)	✓	✓	✓	✓	✓
Bus RS485 (per collegamento dispositivi d’attuazione ambiente)	✗	✓	✗	✗	✗
Bus RS485 (per collegamento con unità BMS in Centrale Termica)	✗	✗	✗	✓	✓
Uscità relé locale (per circolatore/valvola Modulo Utenza)	✓	✗	✗	✗	✗



C.DOM può essere programmato e controllato sia localmente che da remoto tramite internet per l'accesso al cloud.

La banda 868 MHz del **C.DOM** permette di raggiungere ogni parte dell'abitazione.

Sistema conforme alla **Direttiva Europea 2014/53/UE (RED)**

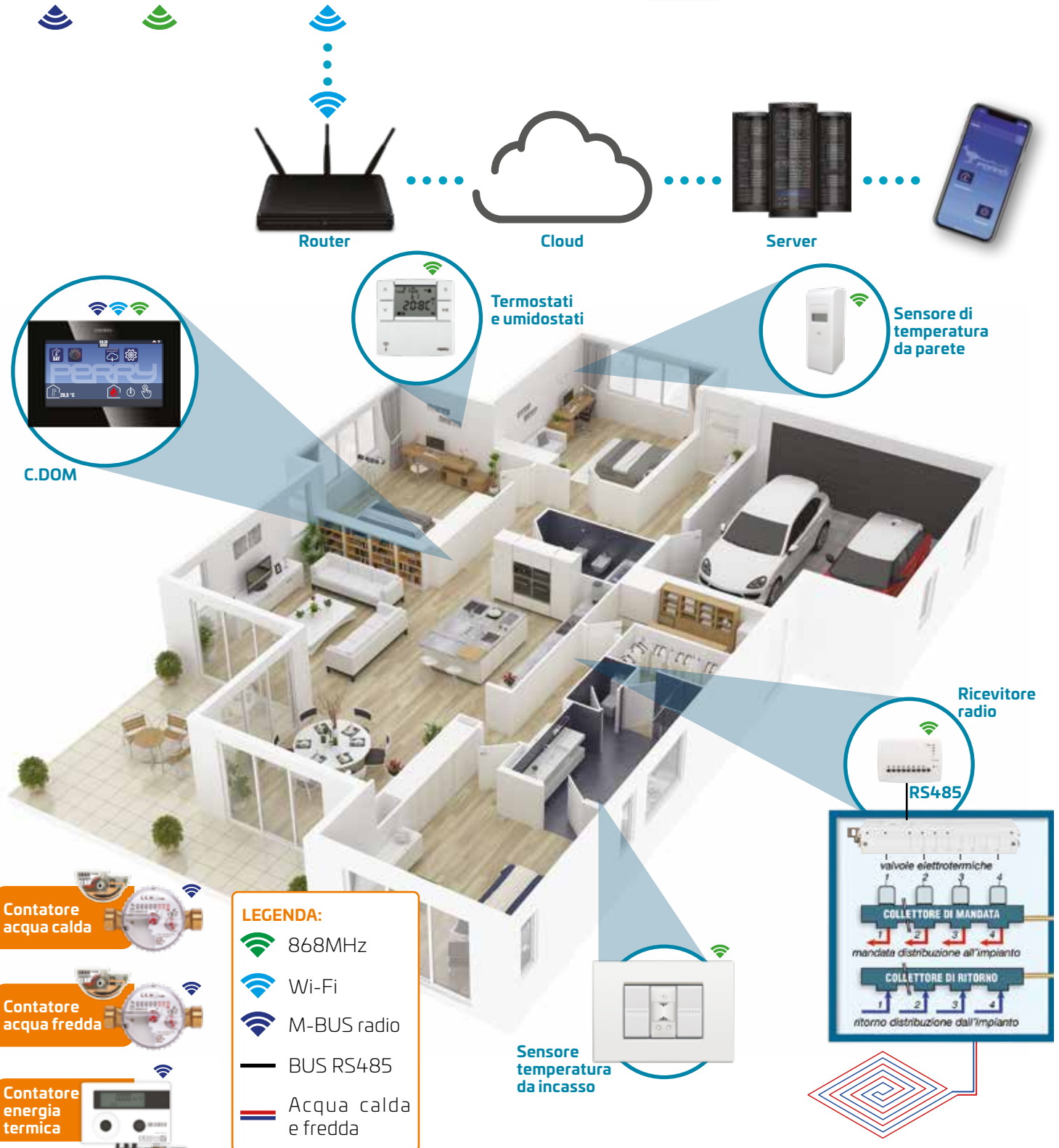

TERMOREGOLAZIONE

TERMOREGOLAZIONE WIRELESS DI OGNI LOCALE O PER ZONE

C.DOM può gestire fino a un massimo di 8 zone e 16 attuatori.

Da **C.DOM** o da smartphone si regola la temperatura di ogni locale o delle zone



SENSORI



ATTUATORI



GESTIONE DELL'UMIDITÀ

DEUMIDIFICAZIONE

La funzione di deumidificazione richiede l'installazione di almeno un termoigrometro **RXTEUM01** per monitorare l'umidità relativa.

C.DOM controlla il raggiungimento del punto di rugiada attivando i deumidificatori attraverso i ricetrasmittitori radio **RTX02**. Se l'azione dei deumidificatori non è sufficiente, **C.DOM** ferma la termoregolazione della zona.

APPARTAMENTI NUOVI O RISTRUTTURATI A PANNELLI RADIANTI



VISUALIZZAZIONE DEI CONSUMI

CONTROLLO LOCALE

CONTROLLO DA REMOTO



C.DOM

Consumi

Statistiche



Smartphone
o tablet

MENÙ TERMOREGOLAZIONE

Panoramica delle temperature di regolazione



La gestione del confort termico è gestibile tramite una modalità di funzionamento ampiamente configurabile.

L'utente può impostare i cambi di temperatura e i profili di funzionamento per ogni singola zona da **C.DOM** o da smartphone/tablet.

L'impostazione può avvenire con una precisione di 1 minuto e di 0,1°C sul momento di intervento desiderato.

Panoramica profili orari e set di temperatura



Ogni zona ha tre livelli di temperatura personalizzabili come personalizzabili sono tutti i parametri di configurazione della termoregolazione: isteresi, PID, offset, etc.

È possibile configurare la temperatura notturna e quella di assenza le quali valgono per tutto l'impianto.

Selezione della stagione termica



Selezionando, si modifica la gestione da riscaldamento a condizionamento.



Impostazioni generali



La sezione "Impostazioni generali" riguarda le impostazioni di configurazione dell'apparato, come ad esempio:

- lingua
- configurazione di connessione
- aggiornamenti
- impostazione data e ora
- ecc.

Impostazioni generali



La sezione "Impostazioni" è accessibile attraverso autenticazione e serve per gestire la configurazione degli impianti di riscaldamento connessi:

- funzionamento ON/OFF - Proporzionale
- isteresi
- PID
- offset
- ecc.

Easy Mode



C.DOM è dotato di un sistema di termoregolazione completo e totalmente configurabile per rispondere a tutte le esigenze installative.

La profonda conoscenza della termoregolazione ha portato alla sua realizzazione e mette a disposizione dell'utente uno strumento flessibile e in grado di gestire impianti complessi.

Per facilitare l'utente è possibile attivare anche una modalità di funzionamento estremamente pratica e semplice denominata "**EASY MODE**".

Ci penserà **C.DOM** a eseguire le complesse procedure necessarie per ottenere il confort termico ottimale desiderato.

L'installazione e configurazione di **C.DOM** deve essere eseguita da operatori esperti.

Funzioni rapide



C.DOM è dotato di un menù a tendina che può essere richiamato scorrendo dall'alto verso il basso. Da questo menù con selezione rapida l'utente potrà accedere alle funzioni più utilizzate per comandare l'intero impianto:

- Funzione IN/OUT
- Funzione Vacanze
- Funzione Pulizie



In/Out



Vacanze



Pulizie

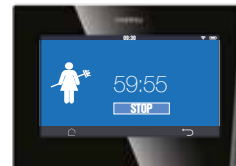

Le “funzioni speciali” permettono degli scenari quando si effettuano pulizie, quando si esce o si entra in casa o quando si programmano i periodi di vacanza. Tutto comandabile in modo rapido dal C.DOM o da smartphone.

Panoramica dei consumi acqua



Panoramica del consumo di calore dai contatori diretti/indiretti



INSERIMENTO DELLE ZONE



Tramite l'app, disponibile per dispositivi iOS e Android, è possibile inserire una nuova zona. È sufficiente fotografare il codice QR presente sul dispositivo da aggiungere (ad esempio un termometro o un termostato) e associarlo a una zona.





CDOM01

- Controllo VTRX sui termosifoni
- Uscita a relé per comando valvola di zona e/o caldaietta singola
- Raccolta dati di consumo dei ripartitori e/o contatori diretti di energia
- Raccolta dati di consumo dei contatori di acqua fredda/calda sanitaria

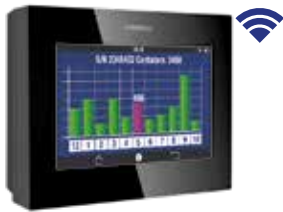

CARATTERISTICHE CDOM01

- Programmazione fasce orarie giornaliere o settimanali per ogni zona
- Programmi preimpostati: 1 fascia, 2 fasce, 3 fasce, H24
- 3 livelli di temperatura + antigelo
- Livello antigelo modificabile o escludibile
- Gestibile via APP (Android - iOS)
- Analisi statistica dei consumi
- Gestione allarmi funzionamento del sistema

- Selezione rapida funzioni: pulizie, vacanze, In/Out
- Scelta funzionamento VTRX (ON/OFF - Modulante)
- Gestione cambio stagionale
- inquinamento elettromagnetico conforme alla direttiva europea 2014/53/UE (RED)

CODICE	DESCRIZIONE
1PE2CDOM01	Unità domotica da parete con display, per monitoraggio e termoregolazione con connessione al cloud Perry. Dotato di Wi-Fi, 868MHz, M-Bus radio 868MHz, relé

CONFIGURAZIONE DEL SISTEMA

Zone	Sonda temp. filare	Max. valvole elettr.	Max. ricetr. RTX01	Max. ricetr. RTX02	Max. ricetrasmittitore RTX08	Max. barre di comando	Max. ripartitori	Max. mis. di energia	Max. mis. acqua	Relé integrato
8 (1)	1 (4)	16 (2)	16	8	2	2 (3)	16	2	4	1 x 5(3)A/250V

(1) zona climatica gestibile con **1PE2STX01 / 1PE2STX03A / 1PE2STX03B / 1PE2TETX05 / 1PE2RXTEUM01 / 1PE2VTRX05**

(2) modalità di funzionamento ON/OFF o modulante configurabile da CDOM01

(3) solo se abbinate a **1PE2RTX0801D0** (4) campo di misura sonda separata -30 ÷ +60 °C

DATI TECNICI

CODICE	Alimentatore	Display	Portata contatti (A)	Connessioni wireless	Campo reg. (°C)	Tipo di regolazione	IP	Dimensioni (L x P x H) mm		
1PE2CDOM01	5V dc alimentatore 230V 50Hz incluso	4,3" TFT a colori	5(3)A 250V a.c.	radio RF868MHz bidirezionale WiFi	+4 ÷ +39	modulante o ON/OFF	IP30	128,5 x 26 x 88,5		
CODICE	Tipo di installazione	Colore	Portata (m) (1)	Precisione (°C)	Gradiente	Temp. funzionamento (°C)	Campo lettura (°C)	Uso		
1PE2CDOM01	da parete	nero	30 ÷ 120	±0,5	1°K / 15 min.	-5 ÷ +55	-5 ÷ +40	civile, terziario e industriale		

(1) in relazione alla struttura muraria e agli ostacoli all'interno degli ambienti dell'edificio

APPARTAMENTO SINGOLO O CONDOMINIALE CON DISTRIBUZIONE AD ANELLO

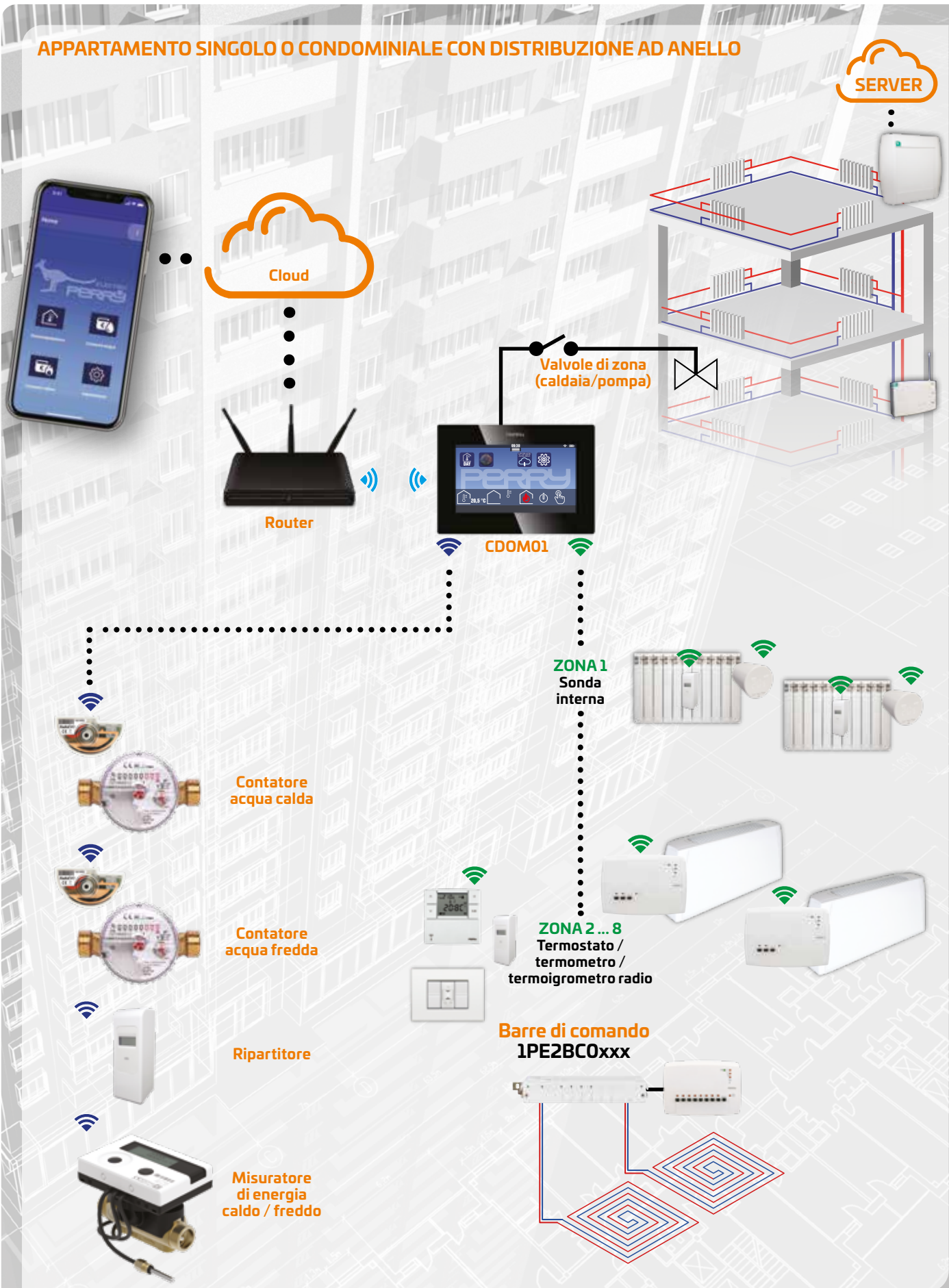

LEGENDA: — Filare 📶 868MHz 📶 Wi-Fi 📶 WMBus



CDOM02

IN IMPIANTI CENTRALIZZATI

- Uscita BUS485 per comando barra di potenza installata nelle cassette di distribuzione
- Raccolta dati di consumo dei ripartitori e/o contatori diretti di energia
- Raccolta dati di consumo dei contatori di acqua fredda/calda sanitaria

IN IMPIANTI TERMOAUTONOMI

- Uscita BUS485 + modulo di termoregolazione evoluta 1PE2 MTE01 per controllo caldaia compatibile OpenTherm versione 2.2
- Connessioni wireless per la termoregolazione multizona dell'appartamento

CDOM02 in abbinamento al modulo 1PE2 MTE01 si configura come un sistema di termoregolazione evoluta di Classe V / VIII.



CARATTERISTICHE CDOM02

- Programmazione fasce orarie giornaliere o settimanali per ogni zona
- Programmi preimpostati: 1 fascia, 2 fasce, 3 fasce, H24
- 3 livelli di temperatura + antigelo
- Livello antigelo modificabile o escludibile
- Gestibile via APP (Android - iOS)
- Analisi statistica dei consumi
- Gestione allarmi funzionamento del sistema
- Selezione rapida funzioni: pulizie, vacanze, In/Out
- Scelta funzionamento VTRX (ON/OFF - Modulante)
- Gestione cambio stagionale
- inquinamento elettromagnetico conforme alla direttiva europea 2014/53/UE (RED)

CODICE	DESCRIZIONE
1PE2CDOM02	Unità domotica da parete con display, per monitoraggio e termoregolazione con connessione al cloud Perry. Dotato di Wi-Fi, 868MHz, M-Bus radio 868MHz, RS485

CONFIGURAZIONE DEL SISTEMA

Zone	Max. valvole elettr.	Max. ricetr. RTX01	Max. ricetr. RTX02	Max. ricetrasmittitore RTX08	Max. barre di comando	Max. ripartitori	Max. mis. di energia	Max. mis. acqua	Relé integrato
8 (1)	16 (2)	16	8	2	3 (3)	16	2	4	-

(1) zona climatica gestibile con 1PE2STX01 / 1PE2STX03A / 1PE2STX03B / 1PE2TETX05 / 1PE2RXTEUM01 / 1PE2VTRX05

(2) modalità di funzionamento ON/OFF o modulante configurabile da CDOM02

(3) solo se 2 abbinate a 1PE2RTX0801DO

DATI TECNICI

CODICE	Alimentatore	Display	Portata contatti (A)	Connessioni wireless	Campo reg. (°C)	Tipo di regolazione	Porta locale	IP	Dimensioni (L x P x H) mm
1PE2CDOM02	5V dc alimentatore 230V 50Hz incluso	4,3" TFT a colori	-	radio RF868MHz bidirezionale WiFi	+4 ÷ +39	modulante o ON/OFF	RS4856	IP30	128,5 x 26 x 88,5
CODICE	Tipo di installazione	Colore	Portata (m) (1)	Precisione (°C)	Gradiente	Temp. funzionamento (°C)	Campo lettura (°C)	Uso	
1PE2CDOM02	da parete	nero	30 ÷ 120	±0,5	1°K / 15 min.	-5 ÷ +55	-5 ÷ +40	civile, terziario e industriale	

(1) in relazione alla struttura muraria e agli ostacoli all'interno degli ambienti dell'edificio

APPARTAMENTI TERMOAUTONOMI

C.DOM02 abbinato al modulo OpenTherm (cod. 1PE2MTE01), si configura come “Termoregolazione Multizona” evoluta⁽¹⁾ di Classe V oppure di Classe VIII se abbinato ad almeno tre valvole serie VTRX05, come da Regolamento (UE) n. 813/2013.

In questo scenario, C.DOM02 abbinato alle caldaie a condensazione con protocollo OpenTherm (vers.2.2), permette di:

- regolare in modo ottimale ed efficiente la temperatura ambiente sia in locale che da remoto;
- impostare la temperatura di mandata dell’acqua per il riscaldamento;
- impostare la temperatura dell’acqua calda sanitaria.

Inoltre, predisponendo delle valvole elettroniche VTRX05, il sistema provvede alla termoregolazione a zone dei vari vani dell’abitazione contribuendo in modo significativo all’efficientamento energetico dell’unità immobiliare.



(1) Questa soluzione, adottata in una U.I. termo-autonoma, contestualmente alla sostituzione della caldaia tradizionale con una a condensazione, permette all’intero sistema di accedere alle detrazioni fiscali del 65% previste dall’Ecobonus 2021.

Marchi caldaie compatibili⁽²⁾: ARISTON, BALTUR, BAXI, BERETTA, BONGIOVANNI, BUDERUS, ELCO, FERROLI.

(2) Lista aggiornata al momento della stampa. Per altri marchi contattare il Servizio Assistenza Tecnica di Perry Electric. In ogni caso, verificare preventivamente con il produttore della caldaia la compatibilità di quest’ultima con il protocollo di comunicazione “OpenTherm V2.2”.

Tutti i marchi citati sono marchi registrati di proprietà dei legittimi titolari.

APPARTAMENTI NUOVI O RISTRUTTURATI A PANNELLI RADIANTI

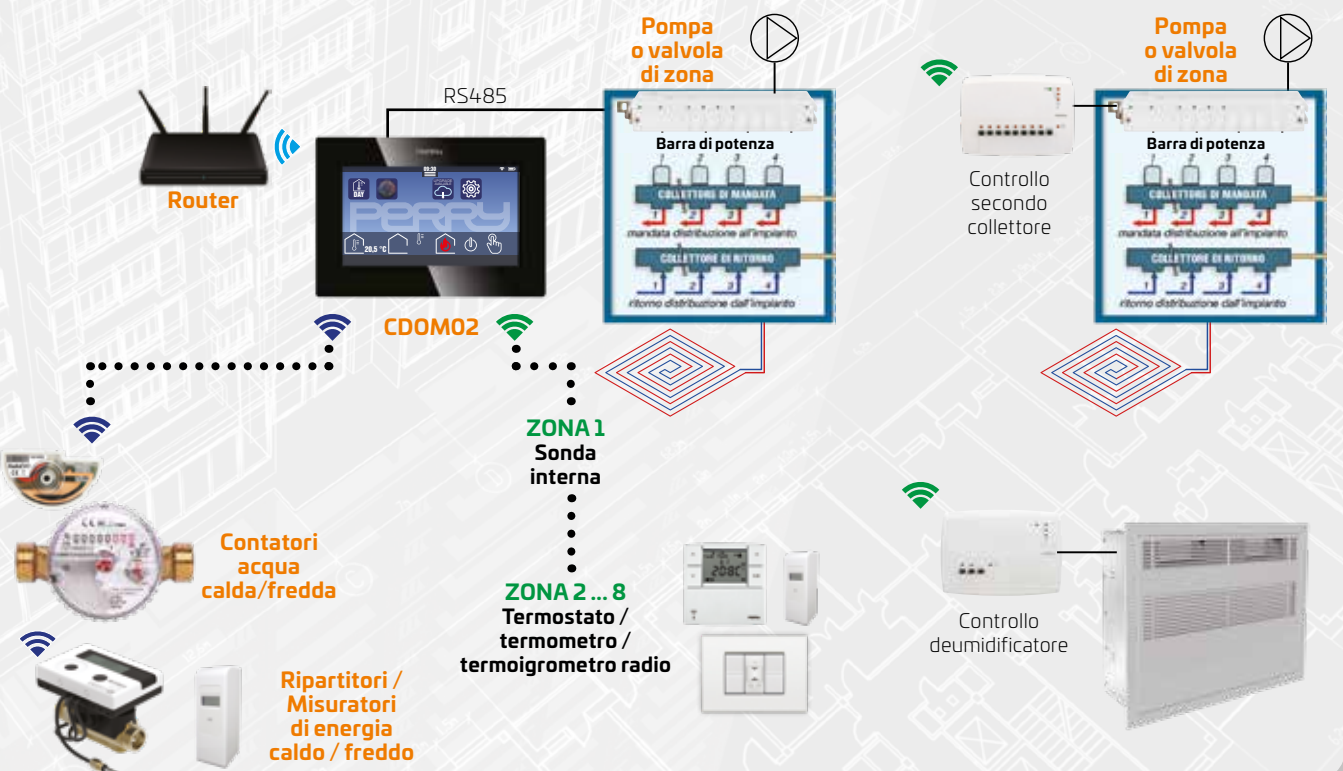

LEGENDA: — RS485 868MHz Wi-Fi WMBus



CDOM03

- **Modello da tavolo**
- **Uscita radio per comando attuatori: VTRX04, VTRX05, RX01, RX02...**
- **Raccolta dati di consumo dei ripartitori e/o contatori diretti di energia**
- **Raccolta dati di consumo dei contatori di acqua fredda/calda sanitaria**



CARATTERISTICHE CDOM03

- Programmazione fasce orarie giornaliere o settimanali per ogni zona
- Programmi preimpostati: 1 fascia, 2 fasce, 3 fasce, H24
- 3 livelli di temperatura + antigelo
- Livello antigelo modificabile o escludibile
- Gestibile via APP (Android - iOS)
- Analisi statistica dei consumi
- Gestione allarmi funzionamento del sistema
- Selezione rapida funzioni: pulizie, vacanze, In/Out
- Scelta funzionamento VTRX (ON/OFF - Modulante)
- Gestione cambio stagionale
- inquinamento elettromagnetico conforme alla direttiva europea 2014/53/UE (RED)

CODICE	DESCRIZIONE
1PE2CDOM03	Unità domotica da parete con display, per monitoraggio e termoregolazione con connessione al cloud Perry. Dotato di Wi-Fi, 868MHz, M-Bus radio 868MHz

CONFIGURAZIONE DEL SISTEMA

Zone	Max. valvole elettr.	Max. ricetr. RTX01	Max. ricetr. RTX02	Max. ricetrasmittitore RTX08	Max. barre di comando	Max. ripartitori	Max. mis. di energia	Max. mis. acqua	Relé integrato
8 (1)	16 (2)	16	8	2	2 (3)	16	2	4	-

(1) zona climatica gestibile con **1PE2STX01 / 1PE2STX03A / 1PE2STX03B / 1PE2TETX05 / 1PE2RXTEUM01 / 1PE2VTRX05**

(2) modalità di funzionamento ON/OFF o modulante configurabile da CDOM03

(3) solo se abbinate a **1PE2RTX0801DO**

DATI TECNICI

CODICE	Alimentatore	Display	Portata contatti (A)	Connessioni wireless	Campo reg. (°C)	Tipo di regolazione	Porta locale	IP	Dimensioni (L x P x H) mm
1PE2CDOM03	5V dc alimentatore 230V 50Hz incluso	4,3" TFT a colori	-	radio RF868MHz bidirezionale WiFi	+4 ÷ +39	modulante o ON/OFF	-	IP30	128,5 x 26 x 88,5
CODICE	Tipo di installazione	Colore	Portata (m) (1)	Precisione (°C)	Gradiente	Temp. funzionamento (°C)	Campo lettura (°C)	Uso	
1PE2CDOM03	da tavolo	nero	30 ÷ 120	±0,5	1°K / 15 min.	-5 ÷ +55	-5 ÷ +40	civile, terziario e industriale	

(1) in relazione alla struttura muraria e agli ostacoli all'interno degli ambienti dell'edificio

APPARTAMENTO SINGOLO O CONDOMINIALE CON DISTRIBUZIONE A COLONNE MONTANTI



LEGENDA:

 868MHz

 Wi-Fi

 WMBus

CDOM04

Per edifici pubblici e terziari connessi al sistema di intelligenza artificiale bms per l'efficiamento energetico



1PE2CDOM04

Unità domotica multiutenza senza display per la termoregolazione, il monitoraggio ambientale e dei consumi energetici.

L'unità controlla la termoregolazione negli ambienti configurati e acquisisce le variabili necessarie per l'ottimizzazione e il controllo dei generatori.

L'unità domotica C.DOM consente di regolare:

- Profili orari giornalieri e settimanali per ogni zona
- Set point di temperatura delle diverse zone controllate
- Configurazione dei dispositivi associati ad ogni zona termica controllata

- inquinamento elettromagnetico conforme alla direttiva europea 2014/53/UE (RED)



CODICE	DESCRIZIONE
1PE2CDOM04	Unità domotica da parete senza display, per il controllo della temperatura e dei consumi energetici. Dotato di Wi-Fi (solo per configurazione), 868MHz, RS485 con protocollo ModBus

CONFIGURAZIONE DEL SISTEMA

Numero zone	Comunicazione con intelligenza artificiale BMS01	Max. valvole elettroniche	Max. ricevitori RTX01 / RTX02	Max. ricevitori RXT08	Max. barre di comando	Max. misuratori energia	Max. contatori acqua
7 (1)	RS485 (ModBus)	16 (2)	16 / 8	2	2 (3)	2	4

(1) zona climatica gestibile con **1PE2STX01 / 1PE2STX03A / 1PE2STX03B / 1PE2TETX05 / 1PE2RXTEUM01**

(2) modalità di funzionamento ON/OFF o modulante configurabile da CDOM04

(3) solo se abbinate a **1PE2RTX0801DO**

DATI TECNICI

CODICE	Alimentazione	Display	Portata contatti (A)	Conessioni wireless	Campo regolazione (°C)	Tipo di regolazione	Porta locale	Colore	Dimensioni (L x P x H) mm
1PE2CDOM04	5V dc alimentatore 230V 50Hz incluso	assente	-	radio RF868MHz bidirezionale WiFi	+4 ÷ +39	ON/OFF modulante	micro USB	nero	128,5x26x88,5
CODICE	Tipo di installazione	IP	Portata (m) (1)	Precisione (°C)	Gradiente	Temp. funzionamento (°C)	Campo lettura (°C)	Usò	
1PE2CDOM04	da parete	IP30	30 ÷ 120	±0,5	1°K / 15 min.	-5 ÷ +55	-5 ÷ +40	civile, terziario e industriale	

(1) in relazione alla struttura muraria e agli ostacoli all'interno degli ambienti dell'edificio

SISTEMA CDOM04

IL SISTEMA DOMOTICO DI GESTIONE E CONTROLLO C.DOM

È un sistema sempre connesso che consente di programmare, gestire e controllare il confort dei diversi ambienti, adattandosi alle esigenze degli utenti, riducendo i consumi energetici.

Semplice da installare e da utilizzare, **C.DOM** può esser gestito e supervisionato anche da remoto attraverso un controllo, che permette la visione dell'intero impianto, monitorando i consumi e le temperature delle zone, azzerando gli sprechi.

La centralina domotica CDOM04 realizza sistemi wireless di termoregolazione con l'ausilio di termostati e sonde per l'impostazione e misura delle temperature negli ambienti e di attuatori valvole e ricevitori per la regolazione del calore erogato dai terminali.

C.DOM regola fino a 7 zone per garantire il massimo confort e il minor spreco nelle varie zone dell'appartamento.

CARATTERISTICHE DI SISTEMA OTTIMIZZAZIONE CENTRALE TECNICA

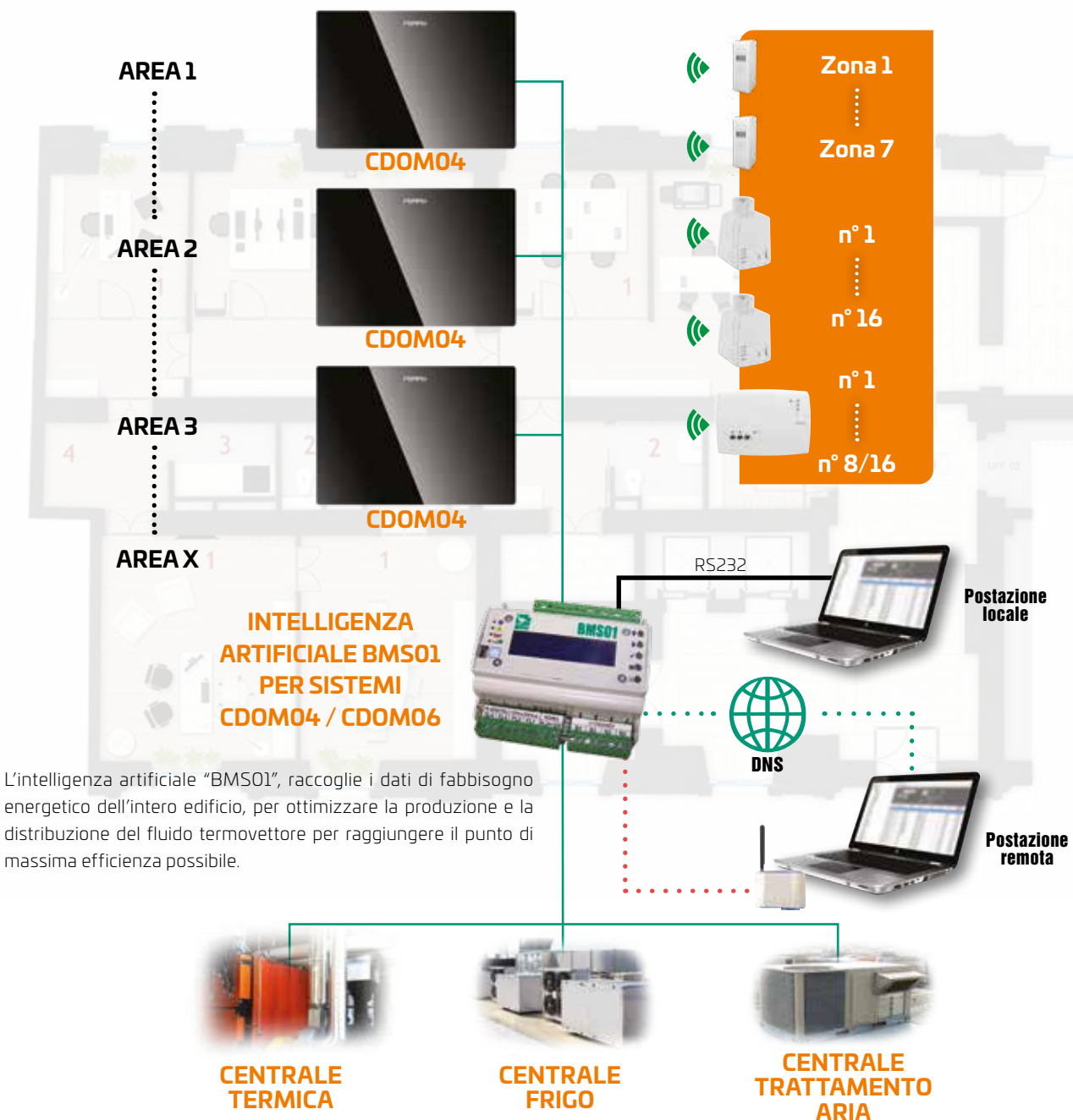

L'intelligenza artificiale "BMS01", raccoglie i dati di fabbisogno energetico dell'intero edificio, per ottimizzare la produzione e la distribuzione del fluido termovettore per raggiungere il punto di massima efficienza possibile.

LEGENDA:

— RS485

— RS232

— M-BUS Wireless

— 868MHz

CDOM06

Per impianti nuovi e/o ristrutturazioni civili e terziarie connessi al sistema di intelligenza artificiale bms per l'efficientamento energetico

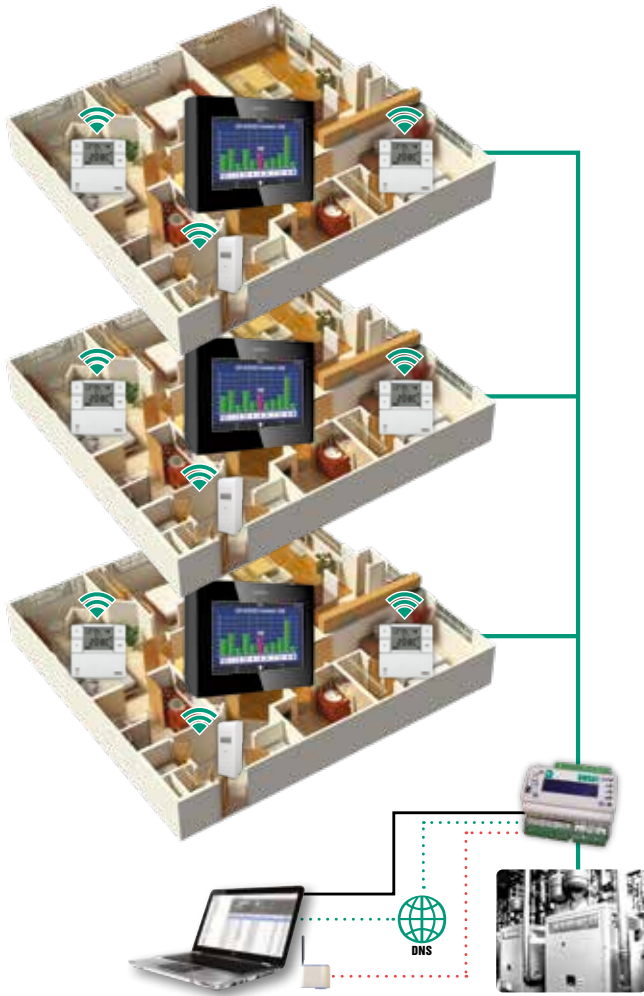

1PE2CDOM06

Unità domotica multiutenza con display per la termoregolazione, il monitoraggio ambientale e il controllo dei consumi energetici. L'unità controlla la termoregolazione negli ambienti configurati e acquisisce le variabili necessarie per l'ottimizzazione e il controllo dei generatori. L'unità domotica C.DOM consente di regolare:

- Profili orari giornalieri e settimanali per ogni zona controllata
- Set point di temperatura delle diverse zone controllate
- Configurazione dei dispositivi associati ad ogni zona termica controllata
- inquinamento elettromagnetico conforme alla direttiva europea 2014/53/UE (RED)

CODICE	DESCRIZIONE
1PE2CDOM06	Unità domotica da parete con display, per il controllo delle temperature e dei consumi energetici con connessione al cloud Perry. Dotato di Wi-Fi, 868MHz, M-Bus radio 868MHz, RS485 con protocollo ModBus

CONFIGURAZIONE DEL SISTEMA

Zone	Comunicazione con intelligenza artificiale BMS01	Max. valvole elettr.	Max. ricetr. RTX01	Max. ricetr. RTX02	Max. ricetr. RTX08	Max. barre di comando	Max. ripartitori	Max. mis. di energia	Max. mis. acqua
8 (1)	RS485 (ModBus)	16 (2)	16	8	2	2 (3)	16	2	4

(1) zona climatica gestibile con **1PE2STX01 / 1PE2STX03A / 1PE2STX03B / 1PE2TETX05 / 1PE2RXTEUM01 / 1PE2VTRX05**

(2) modalità di funzionamento ON/OFF o modulante configurabile da CDOM06

(3) solo se abbinate a **1PE2RTX0801DO**

DATI TECNICI

CODICE	Alimentatore	Display	Portata contatti (A)	Connessioni wireless	Campo reg. (°C)	Tipo di regolazione	Porta locale	IP	Dimensioni (L x P x H) mm
1PE2CDOM06	5V dc alimentatore 230V 50Hz incluso	4,3" TFT a colori	-	radio RF868MHz bidirezionale WiFi	+4 ÷ +39	modulante o ON/OFF	micro USB	IP30	128,5 x 26 x 88,5
CODICE	Tipo di installazione	Colore	Portata (m) (1)	Precisione (°C)	Gradiente	Temp. funzionamento (°C)	Campo lettura (°C)	Uso	
1PE2CDOM06	da parete	nero	30 ÷ 120	±0,5	1°K / 15 min.	-5 ÷ +55	-5 ÷ +40	civile, terziario e industriale	

(1) in relazione alla struttura muraria e agli ostacoli all'interno degli ambienti dell'edificio

SISTEMA CDOM06

IL SISTEMA DOMOTICO DI GESTIONE E CONTROLLO C.DOM

È un sistema sempre connesso che consente di programmare, gestire e controllare il confort dei diversi ambienti, adattandosi alle esigenze degli utenti, riducendo i consumi energetici.

Semplice da installare e da utilizzare, **C.DOM** può esser gestito anche da remoto attraverso smartphone o tablet per regolare la temperature delle zone, azzerando gli sprechi.

La centralina domotica CDOM06 realizza sistemi wireless di termoregolazione con l'ausilio di termostati e sonde per l'impostazione e misura delle temperature negli ambienti e di attuatori valvole e ricevitori per la regolazione del calore erogato dai terminali.

C.DOM regola fino a 8 zone per garantire il massimo confort e il minor spreco nelle varie zone dell'appartamento.

CARATTERISTICHE DI SISTEMA OTTIMIZZAZIONE CENTRALE TECNICA

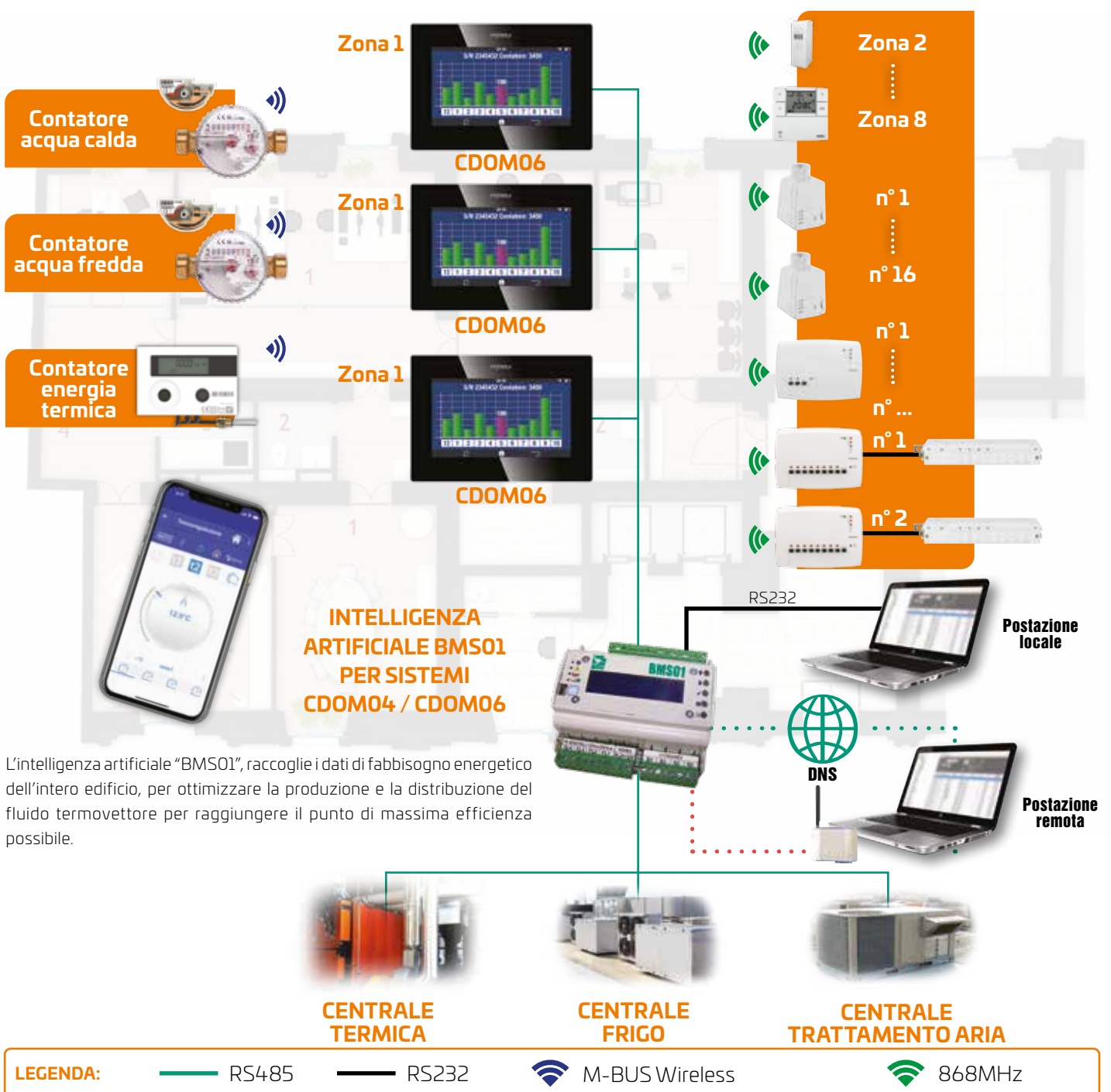

L'intelligenza artificiale "BMS01", raccoglie i dati di fabbisogno energetico dell'intero edificio, per ottimizzare la produzione e la distribuzione del fluido termovettore per raggiungere il punto di massima efficienza possibile.

DESCRIZIONE DEL SISTEMA DI GESTIONE TERMICA DEGLI EDIFICI

I dispositivi PDA MANAGER di regolazione, acquisizione dati di consumo/ambientali e contabilizzazione realizzano sistemi di gestione termica integrata di edifici ad uso pubblico e privato. Lo schema a blocchi identifica le funzioni di Building Management System realizzate dal sistema PDA MANAGER.

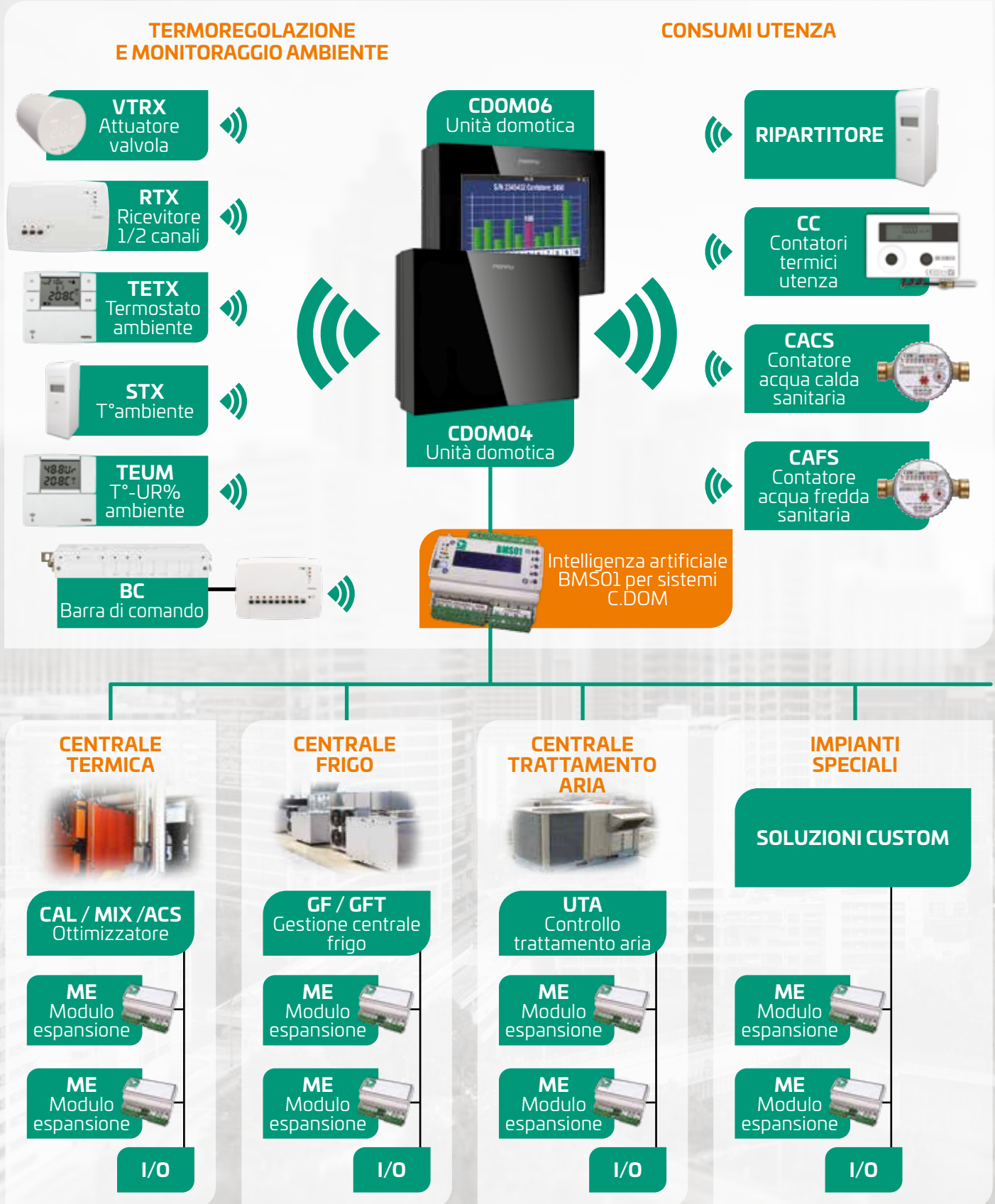

INTELLIGENZA ARTIFICIALE BMS01 PER SISTEMI CDOM04 / CDOM06

L'Intelligenza Artificiale "BMS01", raccoglie i dati di fabbisogno energetico dell'intero edificio, per ottimizzare la produzione e la distribuzione del fluido termovettore per raggiungere il punto di massima efficienza possibile.



1PE2BMS01

CODICE	DESCRIZIONE
1PE2BMS01	BMS01 per sistemi CDOM04 / CDOM06

FUNZIONI

- Interrogazione delle unità domotiche C.DOM
- Storizzazione dei dati in memoria non volatile
- Elaborazione ed invio dei parametri necessari all'ottimizzazione degli impianti di produzione e distribuzione energetica
- Dotata di 4 uscite relé impostabili
- Alimentazione 12 V d.c.
- Montaggio su guida DIN (6 moduli)
- Sistemi di comunicazione: RS232, USB, RS485 con protocollo ModBus
- Correzione automatica dell'ora legale
- Algoritmi di controllo e di ottimizzazione autoadattivi
- **Ogni centralina ad intelligenza artificiale 1PE2BMS01, può gestire al massimo 250 zone climetiche suddivise su "n" 1PE2CDOM04 o 1PE2CDOM06**

TABELLA INPUT LOCALI

INGRESSI	TIPO	DESCRIZIONE
FL01	Contatto pulito o open collector	Ingresso dedicato per richiesta energia termica / frigorifera
FL02	Contatto pulito o open collector	Ingresso da esterno per commutazione ESTATE / INVERNO

TABELLA ACCESSORI

FUNZIONE	CODICE	DESCRIZIONE
Alimentatori	1PE2AL122A	Alimentatore per regolatori 12V 2A - montaggio guida DIN

ACCESSORI E RICAMBI PER SISTEMI C.DOM

CODICE	DESCRIZIONE
SONDE E ATTUATORI	
1PE2STX01	Sonda di temperatura RF ambiente
1PE2STX02	Sonda di temperatura RF esterna
1PE2STX03A	Sonda di temperatura RF ambiente da incasso in 1 modulo civile, colore antracite
1PE2STX03B	Sonda di temperatura RF ambiente da incasso in 1 modulo civile, colore bianco
1PASTE02	Sonda di temperatura filare per C.DOM, lunghezza 4 metri
1PE2RXTEUM01	Sonda combinata temperatura + umidità relativa RF per C.DOM
1PE2TETX05	Termostato di zona RF per C.DOM
1PE2VTRX04	Valvola elettronica RF per C.DOM
1PE2VTRX05	Valvola elettronica RF per C.DOM con sensore di temperatura integrato
1PE2RTX01DO	Ricetrasmittitore radio 1 canale 230V per C.DOM
1PE2RTX02DO	Ricetrasmittitore radio 2 canali 230V per C.DOM
1PE2RTX0801DO	Ricetrasmittitore radio a 8 zone per sistemi C.DOM
1PE2BC0400	Barra di comando 4 zone per C.DOM
1PE2BC0800	Barra di comando 8 zone per C.DOM
1PE2MTE01	Modulo di termoregolazione evoluta
1PRPSA01	Pile alcaline tipo AA
1PRPSR01	Pile ricaricabili tipo AA Ni-Mh (confezione 4 pezzi)
1PRPMT02	Pile tipo C
1PACB001	Caricabatterie per pile ricaricabili 1PRPSR01
RICAMBI E ADATTATORI	
1PRAL05I	Ricambio alimentatore per C.DOM 01/02/04/06
1PRAL05P	Ricambio base da tavolo per C.DOM03
1PRBP01	Ricambio basetta per C.DOM01
1PRBP02	Ricambio basetta per C.DOM02
1PRBP04	Ricambio basetta per C.DOM04 e C.DOM06
1PRMEC01	Ricambi memoria EEPROM per C.DOM (confezione 4 pezzi)
1PRVTRX001	Sportello vano pile per valvole elettroniche 1PEVTRX02A / VTRX04
1PRVTRX002	Ricambio ghiera filettata per VTRX05
1PRVTRX003	Ricambio sportello batterie per VTRX05
1PAVTNN001	Adattatore per valvole Caleffi
1PA9702047	Adattatore per valvole Danfoss
1PAASVT01	Adattatore angolare a squadra per valvola elettronica, teste termostatiche e attuatori elettrotermici; con filetto M30x1,5
1PASG02VT	Sigillo antieffrazione per valvole elettroniche 1PEVTRX02
1PACA03VTF (femmina)	Collare antisvitamento per valvole elettroniche 1PEVTRX02
1PACA03VTM (maschio)	
CONTABILIZZAZIONE	
1SE100301	GIUSTO-100N2 ripartitore elettronico dei costi di riscaldamento
1SE100302	GIUSTO-100NE2 ripartitore elettronico dei costi di riscaldamento con sonda remota
1PE1UL1520R01	Misuratore compatto di energia ad ultrasuoni caldo/freddo Qp 1,5 m ³ /h DN15, trasmissione wireless M-BUS
1PE1UL3525R01	Misuratore compatto di energia ad ultrasuoni caldo/freddo Qp 3,5 m ³ /h DN20, trasmissione wireless M-BUS
1PE1UL6032R01	Misuratore compatto di energia ad ultrasuoni caldo/freddo Qp 6,0 m ³ /h DN25, trasmissione wireless M-BUS
1PE1UL10040R01	Misuratore compatto di energia ad ultrasuoni caldo/freddo Qp 10,0 m ³ /h DN40, trasmissione wireless M-BUS
1PE1CC15R03	Misuratore meccanico di energia compatto Qp 1,5 m ³ /h DN15 con uscita radio integrata
1PE1CC25R03	Misuratore meccanico di energia compatto Qp 2,5 m ³ /h DN20 con uscita radio integrata
1PE1MBR03	Modulo trasmettitore M-BUS radio per contatori predisposti M-BUS

TERMOREGOLAZIONE AMBIENTE



1PE2STX01

Sonda RF di temperatura ambiente configurabile nel sistema C.DOM mediante QR Code. La sonda (NTC) visualizza la temperatura ambiente su display, aggiornandola ogni minuto, e la trasmette via radio al ricevitore ogni 3 minuti. La sonda è dotata di un pulsante sul frontale con le seguenti funzioni:

- reset
- trasmissione di test
- menù info
- trasmissione stato
- inquinamento elettromagnetico conforme alla direttiva europea 2014/53/UE (RED)

1PE2STX02

Sonda RF di temperatura esterna configurabile nel sistema C.DOM mediante QR Code.



1PE2RXTEUM01

Termostato di zona RF con sonda di umidità relativa ambiente. Configurabile nel sistema C.DOM mediante QR Code

- È prevista la possibilità di selezionare tre livelli di temperatura: comfort (T1), riduzione (T2), assenza (T3 notturno)
- Dati visualizzati su display: ON impianto in funzione, programma raffreddamento/riscaldamento attivo, temperatura ambiente, umidità ambiente, batteria scarica, temperatura di set, riduzione notturna, stato di trasmissione radio
- Funzioni protette da password: impostazione auto, T1, T2, T3, esclusione zona, ripristino impostazioni di fabbrica
- Inquinamento elettromagnetico conforme alla direttiva europea 2014/53/UE (RED)

Deumidificazione

La funzione di deumidificazione richiede l'installazione di un termoigrometro **RXTEUM01** per monitorare l'umidità relativa. Possono essere installati al massimo 7 termoigrometri. **C.DOM** controlla il raggiungimento del punto di rugiada fermando la termoregolazione e/o attivando i deumidificatori attraverso **RTX01 / RTX02**. **RXTEUM01** costituisce una zona climatica e sostituisce le funzioni di **STX01, STX03A, STX03B** o **TETX05**

Esempio installazione deumidificazione



CODICE	DESCRIZIONE
1PE2STX01	Sonda di temperatura RF ambiente per C.DOM
1PE2STX02	Sonda di temperatura RF esterna per C.DOM
1PE2RXTEUM01	Sonda combinata temperatura + umidità relativa RF per C.DOM

DATI TECNICI

CODICE	Alimentazione	Campo di lettura temp. (°C)	Portata (m) (1)	Connessioni wireless	Display	IP	Dimensioni (L x P x H) mm	
1PE2STX01	2x 1,5V AAA Alkaline	-30 ÷ +70	30 ÷ 100	radio RF868MHz bidirezionale	LCD TRH 5 digit con segnalazione temperatura ambiente, batteria scarica, offset, rumore di fondo	IP30	40 x 95 x 23	
1PE2RXTEUM01	2x1,5V AA LR6	-5 ÷ +39			Elettronico digitale LCD 2" 1/3		84 x 23 x 84	
CODICE	Tipo di installazione	Temp. di funzionamento (°C)	Precisione UR (%)	Precisione (°C)	Campo di regolazione UR (%)	Gradiente	Autonomia	Uso
1PE2STX01	da parete	-5 ÷ +55	-	±0,1	20 ÷ 80	1°K / 15 min.	3 anni (approx)	civile, terziario e industriale
1PE2RXTEUM01			2% nel campo di regolazione					

(1) in relazione alla struttura muraria e agli ostacoli all'interno degli ambienti dell'edificio

TABELLA ACCESSORI

CODICE	DESCRIZIONE
1PRPSA01	Pile alcaline tipo AA per CRTX05, TETX05, TEUM01
1PRPMS01	Pile alcaline tipo AAA per STX01 / STX02

TERMOREGOLAZIONE AMBIENTE



1PE2STX03A

Sonda RF di temperatura ambiente da incasso, colore antracite

1PE2STX03B

Sonda RF di temperatura ambiente da incasso, colore bianco

Sonda RF di temperatura ambiente da incasso configurabile nel sistema C.DOM mediante QR Code. La sonda (NTC) visualizza la temperatura ambiente su display, aggiornandola ogni minuto, e la trasmette via radio al ricevitore ogni 3 minuti (regolabili da remoto).

- inquinamento elettromagnetico conforme alla direttiva europea 2014/53/UE (RED)

CODICE	DESCRIZIONE
1PE2STX03A	Sonda di temperatura RF ambiente da incasso in 1 modulo civile, colore antracite
1PE2STX03B	Sonda di temperatura RF ambiente da incasso in 1 modulo civile, colore bianco

DATI TECNICI

CODICE	Alimentazione	Display	Portata (m) (1)	Connessioni wireless	Campo di misura (°C)	Colore	Dimensioni (L x P x H) mm
1PE2STX03A	230V a.c.	-	30 ÷ 100	radio RF868MHz bidirezionale	-30 ÷ +70	antracite	21,5 x 57 x 40
1PE2STX03B						bianco	
CODICE	Tipo di installazione	Temp. di funzionamento (°C)	IP	Precisione (°C)	Gradiente	Autonomia	Uso
1PE2STX03A	da incasso	-5 ÷ +55	IP40	±0,1	1°K / 15 min.	-	civile, terziario e industriale
1PE2STX03B							

(1) in relazione alla struttura muraria e agli ostacoli all'interno degli ambienti dell'edificio

TABELLA ACCESSORI

CODICE	DESCRIZIONE
1PAK001NAB	Kit di compatibilità prodotti ad 1 Modulo con serie BTicino Now antracite e bianca
1PAK001NS	Kit di compatibilità prodotti ad 1 Modulo con serie BTicino Now sabbia
1PAFRM030L	Frontalino di finitura antracite per BTicino LIVING, LIVINGLIGHT ANTRACITE, LIVINGLIGHT AIR ANTRACITE
1PAFRM030LH	Frontalino di finitura bianco per BTicino LIVINGLIGHT BIANCA, LIVINGLIGHT AIR BIANCA
1PAFRM030LHT	Frontalino di finitura silver opaco per BTicino LIVINGLIGHT TECH LIVINGLIGHT AIR TECH
1PAFRM030M	Frontalino di finitura bianco per BTicino MATIX
1PAFRM030LB	Frontalino di finitura bianco lucido per BTicino AXOLUTE tasti bianchi
1PAFRM030LA	Frontalino di finitura antracite lucido per BTicino AXOLUTE tasti scuri
1PAFRM030LT	Frontalino di finitura silver lucido per BTicino AXOLUTE tasti chiari
1PAFRM030AM	Frontalino di finitura metal per Vimar ARKÈ METAL
1PAFRM030EB	Frontalino di finitura bianco opaco per Vimar EIKON WHITE, EIKON EVO BIANCA, ARKÈ e ARKÈ FIT
1PAFRM030EA	Frontalino di finitura antracite opaco per Vimar EIKON GREY, EIKON EVO GRIGIA
1PAFRM030EN	Frontalino di finitura silver opaco per Vimar EIKON NEXT, EIKON EVO NEXT
1PAFRM030P	Frontalino di finitura bianco lucido per Vimar PLANA
1PAFRM030PS	Frontalino di finitura silver lucido per Vimar PLANA SILVER
1PAFRM030AN	Frontalino di finitura nero opaco per Vimar ARKÈ NERA, ARKÈ FIT
1PAFRM030IA	Frontalino di finitura antracite per Vimar IDEA ANTRACITE
1PAFRM030IB	Frontalino di finitura antracite per Vimar IDEA BIANCA
1PAFRM030CB	Frontalino di finitura bianco lucido per Gewiss CHORUS BIANCO
1PAFRM030CN	Frontalino di finitura antracite per Gewiss CHORUS NERO
1PAFRM030CT	Frontalino di finitura silver lucido per Gewiss CHORUS TITANIO



1PE2TETX05

Termostato di zona RF per C.DOM

- Configurabile nel sistema C.DOM mediante QR Code
- È prevista la possibilità di selezionare tre livelli di temperatura: comfort (T1), riduzione (T2), assenza (T3 notturno)
- Funzione tasti a pannello: alza temperatura di set/abbassa temperatura di set, spegnimento zone di impianto, tasto per selezione comfort/economy/notturna/auto
- Dati visualizzati su display: ON impianto in funzione, programma raffreddamento/riscaldamento attivo, temperatura ambiente, batteria scarica, temperatura di set, riduzione notturna, stato di trasmissione radio
- Funzioni protette da password: impostazione auto, T1, T2, T3, esclusione zona, ripristino impostazioni di fabbrica
- inquinamento elettromagnetico conforme alla direttiva europea 2014/53/UE (RED)



1PE2VTRX04

Valvola elettronica RF per C.DOM

Attuatore elettronico per comando valvole termostattizzabili configurabili nel sistema C.DOM mediante QR Code.

Agisce sulla valvola termostattizzabile aprendo/chiedendo il flusso di acqua nel corpo scaldante.

- inquinamento elettromagnetico conforme alla direttiva europea 2014/53/UE (RED)
- Allarme anti-svitamento e apertura sportello batterie. Particolarmente indicata per essere utilizzata in ambienti pubblici.

CODICE	DESCRIZIONE
1PE2TETX05	Termostato di zona RF per C.DOM
1PE2VTRX04	Valvola elettronica RF per C.DOM

DATI TECNICI

CODICE	Alimentazione	Display	Portata (m) (1)	Conessioni wireless	Tipo di funzionamento	Campo di misura (°C)	Colore	Dimensioni (L x P x H) mm
1PE2TETX05	2 x 1,5 V - pile stilo Tipo AA - Alkaline	elettronico digitale - display LCD 2" 1/3	30 ÷ 120	radio RF868MHz bidirezionale	ON/OFF differenziale 0,2÷0,7 °C (preimpostato 0,3)	-30 ÷ +70	bianco	84 x 23 x 84
1PE2VTRX04	2 x 1,5V - pile Tipo C - Alkaline	assente			ON/OFF - modulante	-		62 x 97 x 70
CODICE	Tipo di installazione	Temp. di funzionamento (°C)	IP	Precisione (°C)	Campo di regolazione (°C)	Gradiente	Autonomia	Uso
1PE2TETX05	da parete	-5 ÷ +55	IP30	±1	+4 ÷ +39	1°K / 15 min.	-	civile, terziario e industriale
1PE2VTRX04	attacco M30 x 1,5 in qualsiasi posizione			-	-	-	± 36 mesi	civile/terziario

(1) in relazione alla struttura muraria e agli ostacoli all'interno degli ambienti dell'edificio

TABELLA ACCESSORI

CODICE	DESCRIZIONE
1PRPSA01	Pile alcaline tipo AA per CRTX05, TETX05, TEUM01
1PAASVT01	Adattatore angolare per valvole elettroniche VTRX04
1PASG02VT	Sigillo antieffrazione per valvole elettroniche VTRX04
1PACA03VTF	Collare antisvitamento femmina per valvole elettroniche VTRX04
1PACA03VTM	Collare antisvitamento maschio per valvole elettroniche VTRX04
1PRPMT02	Pile alcaline tipo C per VTRX04
1PABTTETX01	Base da tavolo per termastato TETX

VTRX05 VALVOLA ELETTRONICA INTELLIGENTE PER TERMOSIFONI E SCALDASALVIETTE

La risposta più avanzata ed efficiente per la termoregolazione di ogni termosifone.

Le **VTRX05** valvole elettroniche intelligenti installate in impianti a termosifone possono essere associate al **C.DOM** per la realizzazione di impianti multizone multimediali e/o installate stand alone sui caloriferi/scaldasalviette dell'abitazione.

Le **VTRX05** installate stand alone permettono l'accensione dei caloriferi con regolazione puntuale dei set di temperatura T1 (temperatura confort), T2 (temperatura di riduzione) attraverso i tasti posti sul frontale della valvola.

Le **VTRX05**, possono essere programmate con un profilo orario giornaliero. Regolano i periodi orari di confort (T1) e di riduzione (T2) svolgendo così la funzione di cronotermostato giornaliero.

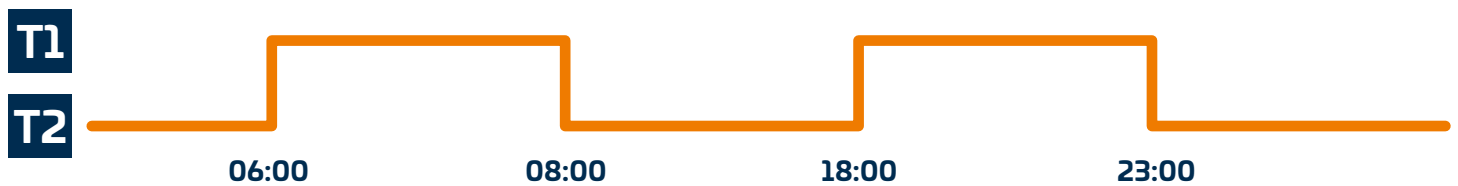
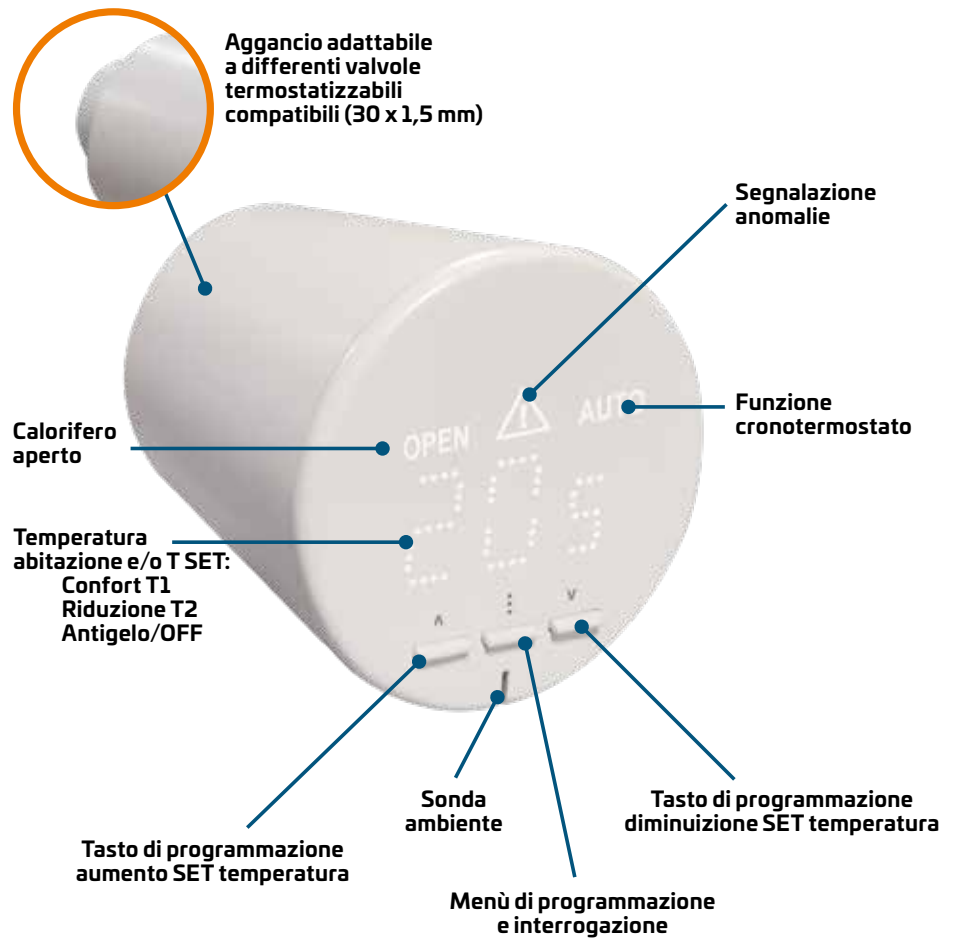

NOTA TECNICA

La **VTRX05** è realizzata con soluzioni hardware e firmware che permettono di ridurre la naturale differenza fra la temperatura misurata dalla sonda della VTRX e la reale temperatura ambiente.

Inoltre, attraverso il menù della valvola si potrà accedere alla funzione off-set per ulteriori aggiustamenti fra il valore letto dalla sonda di temperatura della VTRX e la reale temperatura ambiente.

La valvola **VTRX05** è realizzata con azionamento modulante della valvola termostattizzabile per ridurre al minimo i consumi energetici di ogni termosifone.

Il montaggio stand alone della valvola elettronica intelligente **VTRX05** risulta di facile utilizzo per la riduzione dei consumi energetici da riscaldamento di:

- Termosifoni e scaldasalviette installati in appartamenti
- Termosifoni installati in luoghi pubblici: uffici, negozi, scuole, ecc.
- Termosifoni installati in camere d'albergo, RSA, ecc.



1PE2VTRX05

Valvola elettronica per termosifoni con ricetrasmittitore radio 868,35 MHz per C.DOM
Attuatore elettronico per comando valvole termostattizzabili configurabili nel sistema C.DOM mediante QR Code.
Agisce sulla valvola termostattizzabile aprendo/chiedendo il flusso di acqua nel corpo scaldante.

- inquinamento elettromagnetico conforme alla direttiva europea 2014/53/UE (RED)
- dotata di sonda di temperatura ambiente integrata
- menù di programmazione e interrogazione visualizzabile tramite LED

La **VTRX05** è realizzata con soluzioni hardware e firmware che permettono di ridurre la naturale differenza fra la temperatura misurata dalla sonda della VTRX e la reale temperatura ambiente.

Inoltre, attraverso il menù della valvola si potrà accedere alla funzione off-set per ulteriori aggiustamenti fra il valore letto dalla sonda di temperatura della VTRX e la reale temperatura ambiente.

La valvola **VTRX05** è realizzata con azionamento modulante della valvola termostattizzabile per ridurre al minimo i consumi energetici di ogni termosifone.

CODICE	DESCRIZIONE
1PE2VTRX05	Valvola elettronica RF per C.DOM con sensore di temperatura integrato

DATI TECNICI

CODICE	Alimentazione	Display	Portata (m) (1)	Connessioni wireless	Tipo di funzionamento	Colore	Dimensioni (L x Ø) mm	
1PE2VTRX05	2 x 1,5 V - pile stilo Tipo AA - Alkaline	visualizzazione a LED con menù di programmazione	30	radio RF868MHz bidirezionale	Proporzionale o ON/OFF differenziale 0,1÷1,5 °C (preimpostato 0,3)	bianco	85,5 x 53	
CODICE	Tipo di installazione	Temp. di funzionamento (°C)	IP	Precisione di regolazione (°C)	Campo regolazione (°C)	Campo lettura temp. (°C)	Autonomia	Uso
1PE2VTRX05	attacco M30 x 1,5	0 ÷ +55	IP20	±0,5	+4 ÷ +39	-5 ÷ +39	influenzata dal tipo di utilizzo	civile e terziario

(1) in relazione alla struttura muraria e agli ostacoli all'interno degli ambienti dell'edificio

TABELLA ACCESSORI

CODICE	DESCRIZIONE
1PRPSA01	Pile alcaline tipo AA per VTRX05
1PRPSR01	Pile ricaricabili tipo AA Ni-Mh per VTRX05 (conf. 4 pz.)
1PACB001	Caricabatterie per pile ricaricabili 1PRPSR01
1PAVTNN001	Adattatore per valvole Caleffi
1PA9702047	Adattatore per valvole Danfoss
1PRVTRX002	Ricambio ghiera filettata per VTRX05
1PRVTRX003	Ricambio sportello batterie per VTRX05



	VTRX05	VTRX04
Alimentazione	2x1,5V tipo AA	2x1,5V tipo C
Durata batterie dipendente dalle operazioni giornaliere	± 12 mesi	± 36 mesi
Sensore di temperatura	✓	✗
Segnalazione batteria scarica	✓	✓
Segnalazione manomissione	✗	✓
Segnalazione apertura sportello pile	✗	✓
Chiusura valvola	✓	✓
Segnalazione acustica	✓	✓
Visualizzazione/modifica temperatura impostata	✓	✗
Forza MAX di spinta in chiusura	8 Bar	10 Bar
Compatibilità con valvole termostattizzabili PN Max	8 Bar	10 Bar
Compatibilità con valvole termostattizzabili ΔP Max	1 Bar	1 Bar

TERMOREGOLAZIONE AMBIENTE



1PE2RTX01DO

Ricetrasmittitore radio a 1 canale 230V a.c.

1PE2RTX02DO

Ricetrasmittitore radio a 2 canali 230V a.c.

- Ricetrasmittitori radio a 1 e 2 canali per applicazioni domestiche, configurabili nel sistema CDOM mediante QR Code.
- Inquinamento elettromagnetico conforme alla direttiva europea 2014/53/UE (RED)

CODICE	DESCRIZIONE
1PE2RTX01DO	Ricetrasmittitore radio a 1 canale 230V a.c. per C.DOM
1PE2RTX02DO	Ricetrasmittitore radio a 2 canali 230V a.c. per C.DOM + 1 uscita pompa

DATI TECNICI

CODICE	Alimentazione	Dati nominali contatti	Portata (m) (1)	Conessioni wireless	Colore	Dimensioni (L x P x H) mm
1PE2RX02DO 1PE2RTX02DO	230 V c.a. 50 ÷ 60 Hz	2 relé in dev. 5(2)250V a.c.	30 ÷ 100	radio RF868MHz bidirezionale	bianco	133 x 90 x 25
CODICE	Tipo di installazione	Temp. di funzionamento (°C)	IP	Tipo di funzionamento	Uso	
1PE2RTX01DO 1PE2RTX02DO	da parete	-5 ÷ +55	IP30	ON/OFF	civile, terziario e industriale	

(1) in relazione alla struttura muraria e agli ostacoli all'interno degli ambienti dell'edificio



1PE2RTX0801DO

Ricetrasmittitore radio a 8 zone

- inquinamento elettromagnetico conforme alla direttiva europea 2014/53/UE (RED)

1PE2BC0400

Barra di comando 4 zone per C.DOM + 1 uscita (pompa)

1PE2BC0800

Barra di comando 8 zone per C.DOM + 1 uscita (pompa)

FUNZIONI RICETRASMETTITORE RADIO

- Ricetrasmittitore radio dotato di 8 canali di ricezione
- Da utilizzarsi esclusivamente in abbinamento alla barra di comando, mediante collegamento via cavo a 4 conduttori
- Pulsante di comando manuale
- Indicatore livello segnale
- Alimentato dalla barra di comando

FUNZIONI BARRE DI COMANDO

- Barre di comando collegate via bus ai ricevitori 1PE RTX08 per il comando delle elettrovalvole di zona montate nei collettori di distribuzione o altri dispositivi
- Uscita supplementare per comando pompa
- Alimentato a 230 V c.a.

CODICE	DESCRIZIONE
1PE2RTX0801DO	Ricetrasmittitore radio a 8 zone montaggio a parete
1PE2BC0400	Barra di comando 4 zone per C.DOM + 1 uscita (pompa)
1PE2BC0800	Barra di comando 8 zone per C.DOM + 1 uscita (pompa)

DATI TECNICI						
CODICE	Alimentazione	Dati nominali contatti	Tipo di uscita	Portata (m) (1)	Colore	Dimensioni (L x P x H) mm
1PE2RTX0801DO	18V a.c. (dalla barra di comando)	-	BUS RS485	30 ÷ 100	bianco	133 x 90 x 25
1PE2BC0400	230 V c.a. 50 ÷ 60 Hz	8(2) A/250V a.c.	4 contatti NA/NC polarizzati L +1 pompa	-		273 x 69 x 76
1PE2BC0800			8 contatti NA/NC polarizzati L +1 pompa	-		
CODICE	Tipo di installazione	Temp. di funzionamento (°C)	Connessione wireless	Classe di isolamento	IP	Uso
1PE2RTX0801DO	da parete	-5 ÷ +55	radio RF868MHz bidirezionale	III	IP30	civile e terziario
1PE2BC0400	in cassetta, a parete, a mezzo staffe in dotazione	-10 ÷ +50	-	II	IP52	
1PE2BC0800	-					

(1) in relazione alla struttura muraria e agli ostacoli all'interno degli ambienti dell'edificio

CR050WIFI

CRONOTERMOSTATO MULTIZONA WI-FI



- Termoregolazione climatica multizona
Classe V e Classe VIII
- Green System per maggior efficienza energetica degli impianti:
 - riduzione dei consumi energetici da riscaldamento
 - riduzione delle emissioni di CO₂ in atmosfera

GREEN DEAL EUROPEO

ENTRO 2030 RIDUZIONE DEL 55% DELLE EMISSIONI IN ATMOSFERA DI CO2

La Perry Electric da oltre 50 anni progetta e produce prodotti/sistemi per la riduzione dei consumi da riscaldamento di energia non rinnovabile e per la riduzione delle emissioni nocive in atmosfera.

In Italia delle 101 milioni di tonnellate di CO2 emesse in atmosfera, il 60% = 60,6 milioni di tonnellate sono riconducibili al riscaldamento degli edifici civili e residenziali (dati ISPRA). Ne consegue che un importante contributo alla riduzione della emissione di CO2 in atmosfera può avvenire attraverso una migliore gestione della climatizzazione delle abitazioni.

L'esperienza maturata dalla Perry Electric ha permesso di rilevare che attraverso la regolazione della climatizzazione di un appartamento per zone termiche con differenti livelli di temperatura e con orari che seguono il programma di occupazione dello stesso si possono ottenere risparmi sui consumi energetici dal 15% al 20% e per conseguenza, una minore dispersione di CO2 in atmosfera pari a 12,12 milioni di tonnellate.

Riscaldare quanto serve, dove serve e negli orari in cui serve sono tre regole che razionalmente attuate non diminuiscono il confort climatico delle persone che vivono l'ambiente e allo stesso tempo permettono di ridurre le emissioni di CO2 in atmosfera.

L'installazione di un sistema multizona per la climatizzazione degli appartamenti in un condominio tipico costituito da 25 appartamenti ha riportato i seguenti valori:

- Media consumo annuo di un condominio tipico precedentemente all'installazione di sistemi multizona per la climatizzazione e per il riscaldamento della ACS = 350.000 kWh
- Consumo rilevato per il riscaldamento degli appartamenti 60%, 40% per il riscaldamento della ACS
 - consumo per riscaldamento = 350.000 kWh x 60% = 210.000 kWh corrispondenti a 22.222 mc di gas bruciati
 - 22.222 mc di gas al costo medio 1,18€/mc = 26.222€
 - 22.222 mc di gas bruciati x 1,8 kg CO2/mc = ±40.000 kg CO2 = ±40,00 tonnellate di CO2 disperse in atmosfera.
- Risparmio economico in un condominio tipico = 26.222€ x - 15% = - 3.933€ /anno
- Minore dispersione di CO2 in atmosfera = 40,00 tonnellate di CO2 x - 15% = - 6,00 tonnellate di CO2/anno

Emissioni di gas serra da processi energetici per settore

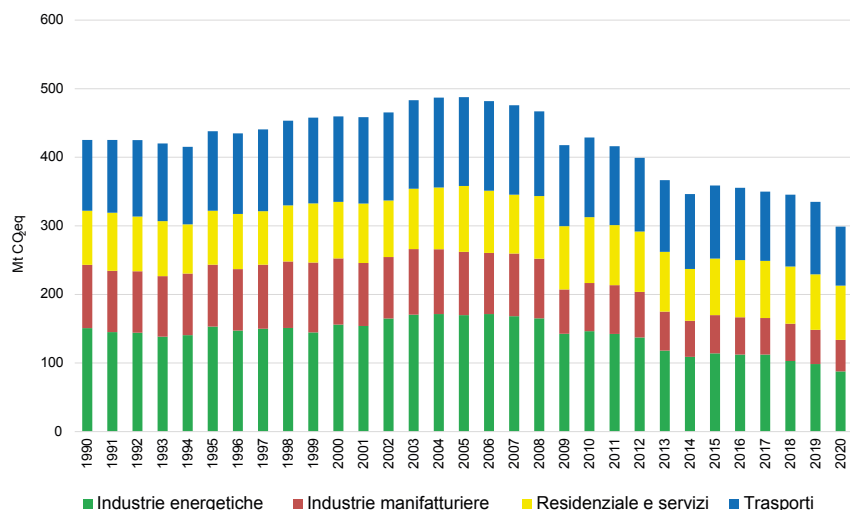

Nel 2020 le emissioni totali di gas a effetto serra sono risultate pari a 381,2 milioni di tonnellate di CO2. Sempre nel 2020 le emissioni da processi energetici di gas serra sono risultate pari a 298,9 milioni di tonnellate di CO2. Le emissioni dal settore residenziale e servizi rappresentano il 26,5% pari a 101,01 milioni di tonnellate di CO2

Fonte: Elaborazioni ISPRA su dati del MiTE/Eurostat
Note: *Definito da produzione primaria più prodotti recuperati + importazioni+variazione delle scorte- esportazioni-bunkeraggi internazionali marini; ** import netto di energia elettrica

Ridurre le dispersioni di CO2 in atmosfera è una necessità che coinvolge tutti



CRO50WIFI è in grado di termoregolare ogni tipo di impianto

Sistema conforme alla Direttiva Europea 2014/53/UE (RED)

TERMOREGOLAZIONE

TERMOREGOLAZIONE WIRELESS
DI OGNI LOCALE O PER ZONE

CRO50WIFI può gestire fino a un massimo di 8 zone e 16 attuatori.

Da CRO50WIFI o da smartphone si regola la temperatura di ogni locale o delle zone



SENSORI



ATTUATORI



GESTIONE DELL'UMIDITÀ

DEUMIDIFICAZIONE

La funzione di deumidificazione richiede l'installazione di almeno un termoigrometro RXTEUM01 per monitorare l'umidità relativa.

CRO50WIFI controlla il raggiungimento del punto di rugiada attivando i deumidificatori attraverso i ricetrasmittitori radio RTX02. Se l'azione dei deumidificatori non è sufficiente, CRO50WIFI ferma la termoregolazione della zona.



1PE2 RXTEUM01

Termostato di zona RF con sonda di umidità relativa ambiente.

Dotato di sonda combinata di temperatura e umidità relativa, monitora i due parametri dando la possibilità di comandare sia il riscaldamento che l'azione del deumidificatore.

Il sistema Perry, oltre alla regolazione del deumidificatore, consente l'impostazione di un livello massimo di umidità (di sicurezza) superato il quale viene interrotta la mandata del liquido refrigerante agendo sul collettore.

APPARTAMENTI NUOVI O RISTRUTTURATI CON CLIMATIZZAZIONE A PANNELLI RADIANTI

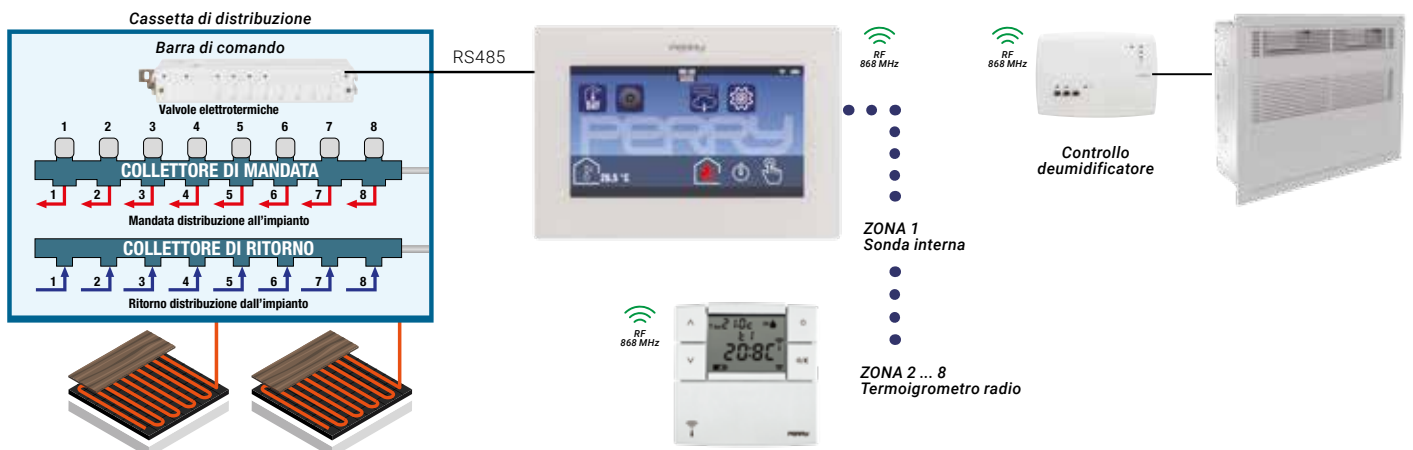

Panoramica delle temperature di regolazione



Panoramica profili orari e set di temperatura



Selezione della stagione termica



Selezionando, si modifica la gestione da riscaldamento a condizionamento.



Easy Mode



Per facilitare l'utente è possibile attivare anche una modalità di funzionamento pratica e semplice denominata "EASY MODE". CRO50WIFI eseguirà autonomamente le procedure necessarie per ottenere il comfort termico ottimale desiderato in ogni zona.

Funzioni rapide



CRO50WIFI è dotato di un menù a tendina che può essere richiamato scorrendo dall'alto verso il basso.

Da questo menù con selezione rapida l'utente potrà accedere alle funzioni più utilizzate per comandare l'intero impianto:

- Funzione IN/OUT
- Funzione Vacanze
- Funzione Pulizie



Le "funzioni speciali" permettono degli scenari quando si effettuano pulizie, quando si esce o si entra in casa o quando si programmano i periodi di vacanza. Tutto comandabile in modo rapido dal CRO50WIFI o da smartphone.



Software **MONIGEST** di **MONI**toraggio e **GEST**ione
vedi Cap. 6

CRO51WIFI

- Uscita a relé per comando valvola di zona e/o caldaietta singola

CARATTERISTICHE CRO51WIFI

- Uscita filare relé 5(3)A 250V A.C.
- Alimentazione 230V AC 50Hz/5Vdc
- Display touch screen a scorrimento da 4,3" TFT a colori
- n° 8 zone programmabili per profili orari su 4 livelli di temperatura
- Programmazione delle zone: giornaliera e settimanale
- Sistemi di comunicazione:
 - Wi-Fi per collegamento a internet;
 - Wireless RF 868 Mhz per comunicazioni con ancillari;
- Calcolo del punto di rugiada anticondensa
- Ingresso sonda remota di temperatura 1PA STE02 utilizzabile come seconda zona
- Campo di regolazione delle temperature +4°C ÷ +39°C
- Portata radio 30 ÷ 100 m in relazione alla struttura muraria e agli ostacoli all'interno degli ambienti
- Precisione ±0,5 °C
- Gradiente 1°K / 15 min.
- Tipo di regolazione: modulante o ON/OFF
- IP30
- Temperatura di funzionamento -5°C ÷ +55 °C
- Temperatura di stoccaggio -5°C ÷ +55 °C
- Dimensioni (L x P x H) 128,5 x 26 x 88,5 mm

CODICE	DESCRIZIONE
1PE2CRO51WIFI	Cronotermostato Multizona Wi-Fi da parete con uscita relé

CONFIGURAZIONE DEL SISTEMA

Zone	Sonda temp. filare	Max. valvole elettr.	Max. ricetr. RTX01	Max. ricetr. RTX02	Max. ricetrasmittitore RTX08	Max. barre di comando	Relé integrato
8 (1)	1 (4)	16 (2)	16	8	2	2 (3)	1 x 5(3)A/250V

(1) zona climatica gestibile con **1PE2STX01** / **1PE2STX03A** / **1PE2STX03B** / **1PE2TETX05** / **1PE2RXTEUM01** / **1PE2VTRX05**

(2) modalità di funzionamento ON/OFF o modulante configurabile da CRO51WIFI

(3) solo se abbinare a **1PE2RTX0801DO** (4) campo di misura sonda separata -30 ÷ +60 °C

DATI TECNICI

CODICE	Alimentatore	Display	Portata contatti (A)	Conessioni wireless	Campo reg. (°C)	Tipo di regolazione	IP	Dimensioni (L x P x H) mm
1PE2CRO51WIFI	5V dc alimentatore 230V 50Hz incluso	4,3" TFT a colori	5(3)A 250V a.c.	radio RF868MHz bidirezionale WiFi	+4 ÷ +39	modulante o ON/OFF	IP30	128,5 x 26 x 88,5

CODICE	Tipo di installazione	Colore	Portata (m) (1)	Precisione (°C)	Gradiente	Temp. funzionamento (°C)	Uso
1PE2CRO51WIFI	da parete	bianco	30 ÷ 100	±0,5	1°K / 15 min.	-5 ÷ +55	civile, terziario e industriale

(1) in relazione alla struttura muraria e agli ostacoli all'interno degli ambienti dell'edificio

TABELLA ACCESSORI

CODICE	DESCRIZIONE
1PABT050	Base da tavolo per Cronotermostato Multizona CRO51WIFI NB: per il controllo del carico utilizzare relé in uscita dei ricetrasmittitori 1PE2 RTX01DO / 1PE2 RTX02DO / 1PE2 RTX0801DO
1PRBP01B	Base di ricambio con alimentatore integrato per CRO51WIFI
1PASTE02	Sonda aggiuntiva di rilevamento temperatura con lunghezza cavo 4 m per CRO51WIFI

ESEMPI APPLICATIVI

Impianto termoautonomo con termosifoni

Collegamento filare con caldaia

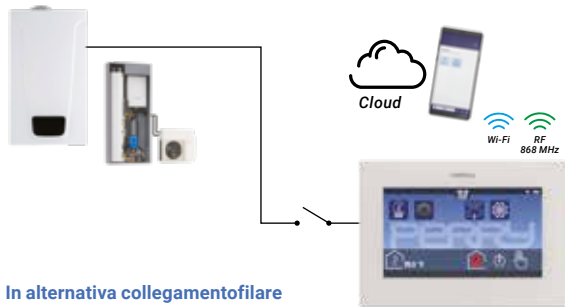

In alternativa collegamento filare con caldaia con RTX01DO

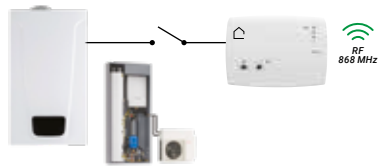

- ✓ Alimentazione 230V a parete
- ✓ Collegamento filare con caldaia
- ✗ Collegamento filare con caldaia con RTX01DO

Zona 1

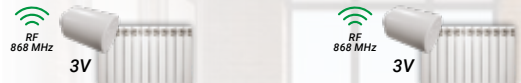

Zona 2



Zona 3



Max 8 zone e max 16 VTRX

Impianto termoautonomo con Fan-coil / Splitter

Collegamento filare con caldaia

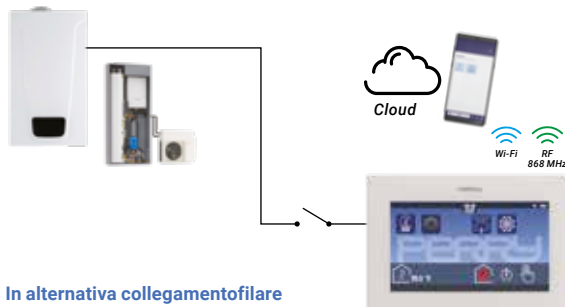

In alternativa collegamento filare con caldaia con RTX01DO

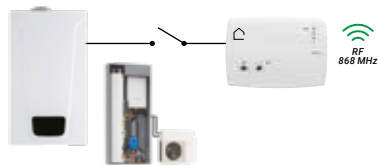

- ✓ Alimentazione 230V a parete
- ✓ Collegamento filare con caldaia
- ✗ Collegamento filare con caldaia con RTX01DO

Zona 1



Zona 2



Zona 3



Max 8 zone

Impianto centralizzato con due valvole di zona: zona giorno - zona notte

- ✓ Alimentazione 230V a parete
- ✓ Collegamento radio con valvola di zona



Zona 1



Zona 2





Software MONIGEST di
MONItoraggio e GESTione
vedi Cap. 6

CRO52WIFI

- Uscita BUS RS 485 per comando barra di potenza installata nella cassetta di distribuzione
- Uscita BUS RS 485 + Modulo di Termoregolazione Evoluta per il controllo della caldaia compatibile OpenTherm versione 2.2
- CRO52WIFI in abbinamento al modulo 1PE2 MOT1 si configura come un sistema di termoregolazione evoluta di Classe V / VIII.

CARATTERISTICHE CRO51WIFI

- Uscita Bus RS485 per collegamento tramite 1PE2 MOT1 alla caldaia e/o agli attuatori tramite barra di comando
- Alimentazione 230V AC 50Hz/5Vdc
- Display touch screen a scorrimento da 4,3" TFT a colori
- n° 8 zone programmabili per profili orari su 4 livelli di temperatura
- Programmazione delle zone: giornaliera e settimanale
- Sistemi di comunicazione:
 - Wi-Fi per collegamento a internet;
 - Wireless RF 868 Mhz per comunicazioni con ancillari;
- Calcolo del punto di rugiada anticondensa
- Ingresso sonda remota di temperatura 1PA STEO2 utilizzabile come seconda zona
- Campo di regolazione delle temperature $+4^{\circ}\text{C} \div +39^{\circ}\text{C}$
- Portata radio $30 \div 100$ m in relazione alla struttura muraria e agli ostacoli all'interno degli ambienti
- Precisione $\pm 0,5^{\circ}\text{C}$
- Gradiente $1^{\circ}\text{K} / 15$ min.
- Tipo di regolazione: modulante o ON/OFF
- IP30
- Temperatura di funzionamento $-5^{\circ}\text{C} \div +55^{\circ}\text{C}$
- Temperatura di stoccaggio $-5^{\circ}\text{C} \div +55^{\circ}\text{C}$
- Dimensioni (L x P x H) $128,5 \times 26 \times 88,5$ mm

CODICE	DESCRIZIONE
1PE2CRO52WIFI	Cronotermostato Multizona Wi-Fi da parete con uscita BUS RS 485

CONFIGURAZIONE DEL SISTEMA

Zone	Max. valvole elettr.	Max. ricetr. RTX01	Max. ricetr. RTX02	Max. ricetrasmittitore RTX08	Max. barre di comando	Relé integrato
8 (1)	16 (2)	16	8	2	3 (3)	-

(1) zona climatica gestibile con 1PE2STX01 / 1PE2STX03A / 1PE2STX03B / 1PE2TETX05 / 1PE2RXTEUM01 / 1PE2VTRX05

(2) modalità di funzionamento ON/OFF o modulante configurabile da CRO52WIFI

(3) solo se 2 abbinata a 1PE2RTX0801D0

DATI TECNICI

CODICE	Alimentatore	Display	Portata contatti (A)	Connessioni wireless	Campo reg. (°C)	Tipo di regolazione	Porta locale	IP	Dimensioni (L x P x H) mm
1PE2CRO52WIFI	5V dc alimentatore 230V 50Hz incluso	4,3" TFT a colori	-	radio RF868MHz bidirezionale WiFi	$+4 \div +39$	modulante o ON/OFF	RS4856	IP30	$128,5 \times 26 \times 88,5$
CODICE	Tipo di installazione	Colore	Portata (m) (1)	Precisione (°C)	Gradiente	Temp. funzionamento (°C)	Uso		
1PE2CRO52WIFI	da parete	nero	$30 \div 100$	$\pm 0,5$	$1^{\circ}\text{K} / 15$ min.	$-5 \div +55$	civile, terziario e industriale		

(1) in relazione alla struttura muraria e agli ostacoli all'interno degli ambienti dell'edificio

TABELLA ACCESSORI

CODICE	DESCRIZIONE
1PRBP02B	Base di ricambio con alimentatore integrato per CRO52WIFI
1PASTE02	Sonda aggiuntiva di rilevamento temperatura con lunghezza cavo 4 m per CRO52WIFI

ESEMPI APPLICATIVI

Impianto Termoautonomo evoluto con termosifoni

- ✓ Alimentazione 230V a parete
- ✓ Collegamento filare con caldaia

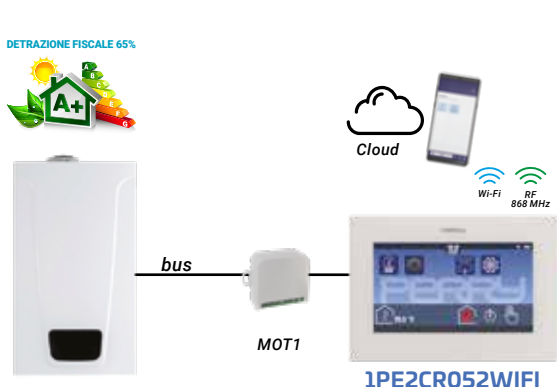

Zona 1



Zona 2



Zona 3



Max 8 zone e max 16 VTRX

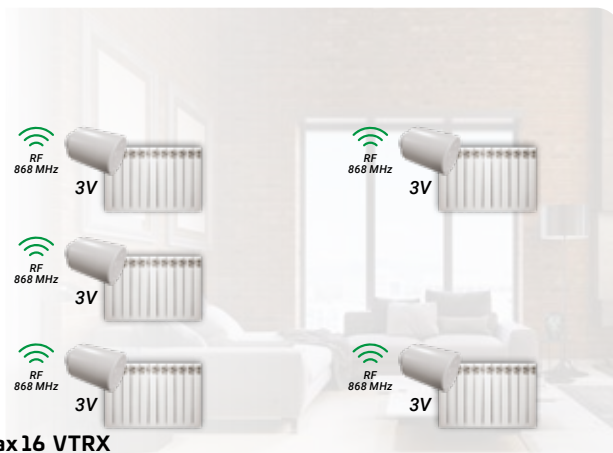

Impianto Termoautonomo evoluto con cassetta di distribuzione

- ✓ Alimentazione 230V a parete
- ✓ Collegamento filare con caldaia

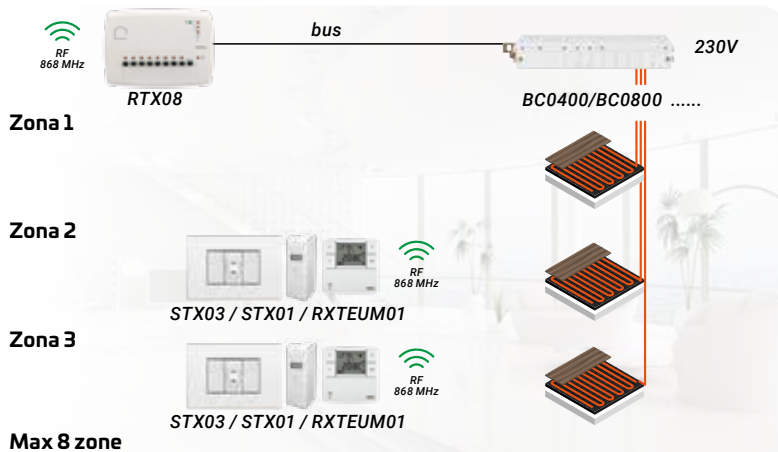
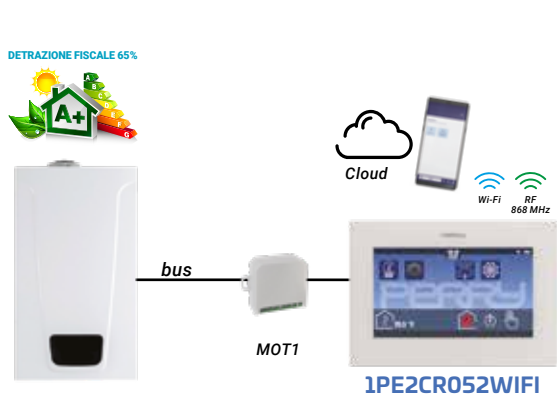

Impianto termoautonomo con cassetta di distribuzione

- ✓ Alimentazione 230V a parete
- ✓ Collegamento Bus con cassetta
- ✓ Collegamento filare con caldaia

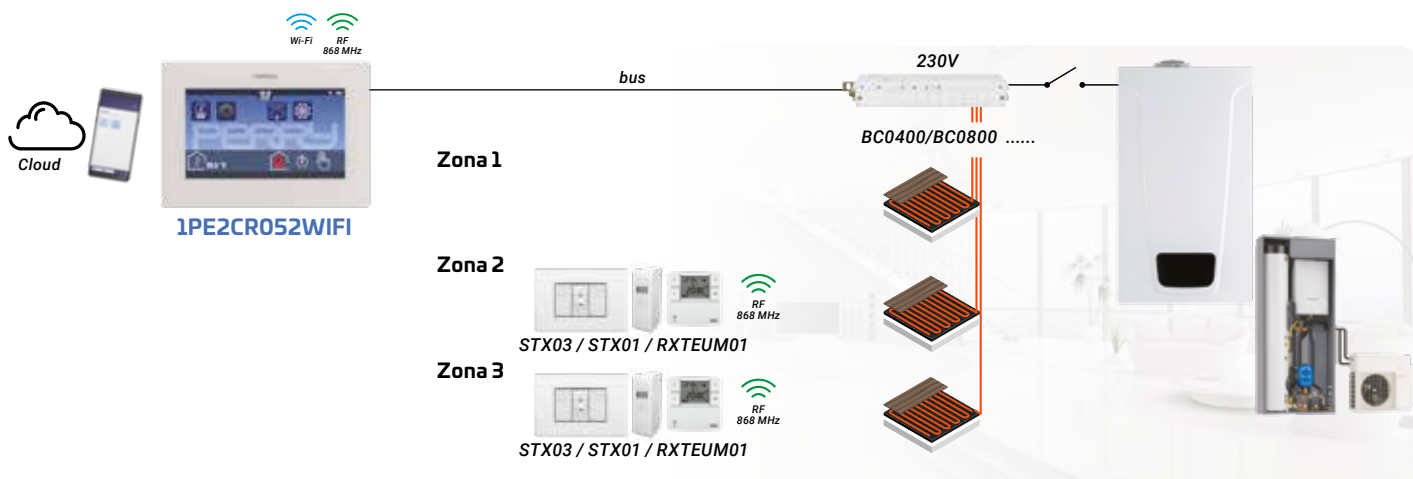

TERMOREGOLAZIONE AMBIENTE



1PE2STX01

Sonda RF di temperatura ambiente configurabile nel sistema CRO50WIFI mediante QR Code. La sonda (NTC) visualizza la temperatura ambiente su display, aggiornandola ogni minuto, e la trasmette via radio al ricevitore ogni 3 minuti.

La sonda è dotata di un pulsante sul frontale con le seguenti funzioni:

- reset
- trasmissione di test
- menù info
- trasmissione stato
- inquinamento elettromagnetico conforme alla direttiva europea 2014/53/UE (RED)



1PE2RXTEUM01

Termostato di zona RF con sonda di umidità relativa ambiente. Configurabile nel sistema CRO50WIFI mediante QR Code

- È prevista la possibilità di selezionare tre livelli di temperatura: comfort (T1), riduzione (T2), assenza (T3 notturno)
- Dati visualizzati su display: ON impianto in funzione, programma raffreddamento/riscaldamento attivo, temperatura ambiente, umidità ambiente, batteria scarica, temperatura di set, riduzione notturna, stato di trasmissione radio
- Funzioni protette da password: impostazione auto, T1, T2, T3, esclusione zona, ripristino impostazioni di fabbrica
- Inquinamento elettromagnetico conforme alla direttiva europea 2014/53/UE (RED)

Deumidificazione

La funzione di deumidificazione richiede l'installazione di un termoigrometro **RXTEUM01** per monitorare l'umidità relativa. Possono essere installati al massimo 7 termoigrometri. CRO50WIFI controlla il raggiungimento del punto di rugiada fermando la termoregolazione e/o attivando i deumidificatori attraverso **RTX01 / RTX02**. **RXTEUM01** costituisce una zona climatica e sostituisce le funzioni di **STX01, STX03A, STX03B** o **TETX05**

Esempio installazione deumidificazione

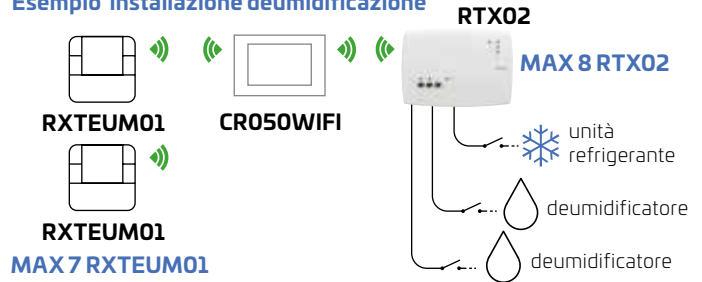

CODICE	DESCRIZIONE
1PE2STX01	Sonda di temperatura RF ambiente per CRO50WIFI
1PE2RXTEUM01	Sonda combinata temperatura + umidità relativa RF per CRO50WIFI

DATI TECNICI								
CODICE	Alimentazione	Campo di lettura temp. (°C)	Portata (m) (1)	Connessioni wireless	Display	IP	Dimensioni (L x P x H) mm	
1PE2STX01	2x1,5V AAA Alkaline	-30 ÷ +70	30 ÷ 100	radio RF868MHz bidirezionale	LCD TRH 5 digit con segnalazione temperatura ambiente, batteria scarica, offset, rumore di fondo	IP30	40 x 95 x 23	
1PE2RXTEUM01	2x1,5V AA LR6	-5 ÷ +39			Elettronico digitale LCD 2" 1/3		84 x 23 x 84	
CODICE	Tipo di installazione	Temp. di funzionamento (°C)	Precisione UR (%)	Precisione (°C)	Campo di regolazione UR (%)	Gradiente	Autonomia	Uso
1PE2STX01	da parete	-5 ÷ +55	-	±0,1	20 ÷ 80	1°K / 15 min.	3 anni (approx)	civile, terziario e industriale
1PE2RXTEUM01			2% nel campo di regolazione					

(1) in relazione alla struttura muraria e agli ostacoli all'interno degli ambienti dell'edificio

TABELLA ACCESSORI

CODICE	DESCRIZIONE
1PRPSA01	Pile alcaline tipo AA per TEUM01
1PRPMS01	Pile alcaline tipo AAA per STX01

TERMOREGOLAZIONE AMBIENTE



1PE2STX03A

Sonda RF di temperatura ambiente da incasso, colore antracite

1PE2STX03B

Sonda RF di temperatura ambiente da incasso, colore bianco

Sonda RF di temperatura ambiente da incasso configurabile nel sistema CRO50WIFI mediante QR Code. La sonda (NTC) visualizza la temperatura ambiente su display, aggiornandola ogni minuto, e la trasmette via radio al ricevitore ogni 3 minuti (regolabili da remoto).

- inquinamento elettromagnetico conforme alla direttiva europea 2014/53/UE (RED)

CODICE	DESCRIZIONE
1PE2STX03A	Sonda di temperatura RF ambiente da incasso in 1 modulo civile, colore antracite
1PE2STX03B	Sonda di temperatura RF ambiente da incasso in 1 modulo civile, colore bianco

DATI TECNICI

CODICE	Alimentazione	Display	Portata (m) (1)	Connessioni wireless	Campo di misura (°C)	Colore	Dimensioni (L x P x H) mm
1PE2STX03A	230V a.c.	-	30 ÷ 100	radio RF868MHz bidirezionale	-30 ÷ +70	antracite	21,5 x 57 x 40
1PE2STX03B						bianco	
CODICE	Tipo di installazione	Temp. di funzionamento (°C)	IP	Precisione (°C)	Gradiente	Autonomia	Uso
1PE2STX03A	da incasso	-5 ÷ +55	IP40	±0,1	1°K / 15 min.	-	civile, terziario e industriale
1PE2STX03B							

(1) in relazione alla struttura muraria e agli ostacoli all'interno degli ambienti dell'edificio

TABELLA ACCESSORI

CODICE	DESCRIZIONE
1PAK001NAB	Kit di compatibilità prodotti ad 1 Modulo con serie BTicino Now antracite e bianca
1PAK001NS	Kit di compatibilità prodotti ad 1 Modulo con serie BTicino Now sabbia
1PAFRM030L	Frontalino di finitura antracite per BTicino LIVING, LIVINGLIGHT ANTRACITE, LIVINGLIGHT AIR ANTRACITE
1PAFRM030LH	Frontalino di finitura bianco per BTicino LIVINGLIGHT BIANCA, LIVINGLIGHT AIR BIANCA
1PAFRM030LHT	Frontalino di finitura silver opaco per BTicino LIVINGLIGHT TECH LIVINGLIGHT AIR TECH
1PAFRM030M	Frontalino di finitura bianco per BTicino MATIX
1PAFRM030LB	Frontalino di finitura bianco lucido per BTicino AXOLUTE tasti bianchi
1PAFRM030LA	Frontalino di finitura antracite lucido per BTicino AXOLUTE tasti scuri
1PAFRM030LT	Frontalino di finitura silver lucido per BTicino AXOLUTE tasti chiari
1PAFRM030AM	Frontalino di finitura metal per Vimar ARKÈ METAL
1PAFRM030EB	Frontalino di finitura bianco opaco per Vimar EIKON WHITE, EIKON EVO BIANCA, ARKÈ e ARKÈ FIT
1PAFRM030EA	Frontalino di finitura antracite opaco per Vimar EIKON GREY, EIKON EVO GRIGIA
1PAFRM030EN	Frontalino di finitura silver opaco per Vimar EIKON NEXT, EIKON EVO NEXT
1PAFRM030P	Frontalino di finitura bianco lucido per Vimar PLANA
1PAFRM030PS	Frontalino di finitura silver lucido per Vimar PLANA SILVER
1PAFRM030AN	Frontalino di finitura nero opaco per Vimar ARKÈ NERA, ARKÈ FIT
1PAFRM030IA	Frontalino di finitura antracite per Vimar IDEA ANTRACITE
1PAFRM030IB	Frontalino di finitura antracite per Vimar IDEA BIANCA
1PAFRM030CB	Frontalino di finitura bianco lucido per Gewiss CHORUS BIANCO
1PAFRM030CN	Frontalino di finitura antracite per Gewiss CHORUS NERO
1PAFRM030CT	Frontalino di finitura silver lucido per Gewiss CHORUS TITANIO



1PE2VTRX05

Valvola elettronica per termosifoni con ricetrasmittitore radio 868,35 MHz per CRO50WIFI

Attuatore elettronico per comando valvole termostattabili configurabili nel sistema CRO50WIFI mediante QR Code.

Agisce sulla valvola termostattabile aprendo/chiudendo il flusso di acqua nel corpo scaldante.

- inquinamento elettromagnetico conforme alla direttiva europea 2014/53/UE (RED)
- dotata di sonda di temperatura ambiente integrata
- menù di programmazione e interrogazione visualizzabile tramite LED

La **VTRX05** è realizzata con soluzioni hardware e firmware che permettono di ridurre la naturale differenza fra la temperatura misurata dalla sonda della VTRX e la reale temperatura ambiente.

Inoltre, attraverso il menù della valvola si potrà accedere alla funzione off-set per ulteriori aggiustamenti fra il valore letto dalla sonda di temperatura della VTRX e la reale temperatura ambiente.

La valvola **VTRX05** è realizzata con azionamento modulante della valvola termostattabile per ridurre al minimo i consumi energetici di ogni termosifone.

CODICE	DESCRIZIONE
1PE2VTRX05	Valvola elettronica RF per CRO50WIFI con sensore di temperatura integrato

DATI TECNICI

CODICE	Alimentazione	Display	Portata (m) (1)	Connessioni wireless	Tipo di funzionamento		Colore	Dimensioni (L x Ø) mm
1PE2VTRX05	2 x 1,5 V - pile stilo Tipo AA - Alkaline	visualizzazione a LED con menù di programmazione	30	radio RF868MHz bidirezionale	Proporzionale o ON/OFF differenziale 0,1+1,5 °C (preimpostato 0,3)		bianco	85,5 x 53
CODICE	Tipo di installazione	Temp. di funzionamento (°C)	IP	Precisione di regolazione (°C)	Campo regolazione (°C)	Campo lettura temp. (°C)	Autonomia	Uso
1PE2VTRX05	attacco M30 x 1,5	0 ÷ +55	IP20	±0,5	+4 ÷ +39	-5 ÷ +39	influenzata dal tipo di utilizzo	civile e terziario

(1) in relazione alla struttura muraria e agli ostacoli all'interno degli ambienti dell'edificio

TABELLA ACCESSORI

CODICE	DESCRIZIONE
1PRPSA01	Pile alcaline tipo AA per VTRX05
1PRPSR01	Pile ricaricabili tipo AA Ni-Mh per VTRX05 (conf. 4 pz.)
1PACB001	Caricabatterie per pile ricaricabili 1PRPSR01
1PAVTNN001	Adattatore per valvole Caleffi
1PA9702047	Adattatore per valvole Danfoss
1PRVTRX002	Ricambio ghiera filettata per VTRX05
1PRVTRX003	Ricambio sportello batterie per VTRX05

Le VTRX05 valvole elettroniche intelligenti installate in impianti a termosifone possono essere associate ai CRO50WIFI per la realizzazione di impianti multizona multimediali e/o installate stand alone sui caloriferi/scaldasalviette dell'abitazione.

Le VTRX05 installate stand alone permettono l'accensione dei caloriferi con regolazione puntuale dei set di temperatura T1 (temperatura confort), T2 (temperatura di riduzione) attraverso i tasti posti sul frontale della valvola.

Le VTRX05, installate stand alone, possono essere programmate con un profilo orario giornaliero.

Regolano i periodi orari di confort (T1) e di riduzione (T2) svolgendo così la funzione di cronotermostato giornaliero di ogni termosifone.



Capitolo 2.3 | Accessori sistemi CRO50WIFI



1PE2RX01DO

Ricetrasmittitore radio a 1 canale 230V a.c.

1PE2RX02DO

Ricetrasmittitore radio a 2 canali 230V a.c.

- Ricetrasmittitori radio a 1 e 2 canali per applicazioni domotiche, configurabili nel sistema CRO50WIFI mediante QR Code.
- Inquinamento elettromagnetico conforme alla direttiva europea 2014/53/UE (RED)

CODICE	DESCRIZIONE
1PE2RX01DO	Ricetrasmittitore radio a 1 canale 230V a.c. per CRO50WIFI
1PE2RX02DO	Ricetrasmittitore radio a 2 canali 230V a.c. per CRO50WIFI + 1 uscita pompa

DATI TECNICI

CODICE	Alimentazione	Dati nominali contatti	Portata (m) (1)	Conessioni wireless	Colore	Dimensioni (L x P x H) mm
1PE2RX02DO 1PE2RX02DO	230 V c.a. 50 ÷ 60 Hz	2 relé in dev. 5(2)250V a.c.	30 ÷ 100	radio RF868MHz bidirezionale	bianco	133 x 90 x 25
CODICE	Tipo di installazione	Temp. di funzionamento (°C)	IP	Tipo di funzionamento	Uso	
1PE2RX01DO 1PE2RX02DO	da parete	-5 ÷ +55	IP30	ON/OFF	civile, terziario e industriale	

(1) in relazione alla struttura muraria e agli ostacoli all'interno degli ambienti dell'edificio



1PE2RTX0801DO

Ricetrasmittitore radio a 8 zone

- inquinamento elettromagnetico conforme alla direttiva europea 2014/53/UE (RED)

FUNZIONI RICETRASMETTITORE RADIO

- Ricetrasmittitore radio dotato di 8 canali di ricezione
- Da utilizzarsi esclusivamente in abbinamento alla barra di comando, mediante collegamento via cavo a 4 conduttori
- Pulsante di comando manuale
- Indicatore livello segnale
- Alimentato dalla barra di comando



1PE2BC0400

Barra di comando 4 zone per CRO50WIFI + 1 uscita (pompa)

1PE2BC0800

Barra di comando 8 zone per CRO50WIFI + 1 uscita (pompa)

FUNZIONI BARRE DI COMANDO

- Barre di comando collegate via bus ai ricevitori 1PE RTX08 per il comando delle elettrovalvole di zona montate nei collettori di distribuzione o altri dispositivi
- Uscita supplementare per comando pompa
- Alimentato a 230 V c.a.

CODICE	DESCRIZIONE
1PE2RTX0801DO	Ricetrasmittitore radio a 8 zone montaggio a parete
1PE2BC0400	Barra di comando 4 zone per CRO50WIFI + 1 uscita (pompa)
1PE2BC0800	Barra di comando 8 zone per CRO50WIFI + 1 uscita (pompa)

DATI TECNICI						
CODICE	Alimentazione	Dati nominali contatti	Tipo di uscita	Portata (m) (1)	Colore	Dimensioni (L x P x H) mm
1PE2RTX0801DO	18V a.c. (dalla barra di comando)	-	BUS RS485	30 ÷ 100	bianco	133 x 90 x 25
1PE2BC0400	230 V c.a. 50 ÷ 60 Hz	8(2) A/250V a.c.	4 contatti NA/NC polarizzati L + 1 pompa	-		273 x 69 x 76
1PE2BC0800			8 contatti NA/NC polarizzati L + 1 pompa	-		
CODICE	Tipo di installazione	Temp. di funzionamento (°C)	Connessione wireless	Classe di isolamento	IP	Uso
1PE2RTX0801DO	da parete	-5 ÷ +55	radio RF868MHz bidirezionale	III	IP30	civile e terziario
1PE2BC0400	in cassetta, a parete,	-10 ÷ +50	-	II	IP52	
1PE2BC0800	a mezzo staffe in dotazione		-			

(1) in relazione alla struttura muraria e agli ostacoli all'interno degli ambienti dell'edificio



TABELLA ACCESSORI

CODICE	DESCRIZIONE
11SE AEDS	Attuatore elettrotermico per valvola termostattizzabile 230V NC

ECOBONUS 2021 - DETRAZIONI 65%
Comma 347, Art. 1, Legge 296/2006, punto b

TIPOLOGIA DI INTERVENTO:

Sono agevolabili:

a) Sostituzione, integrale o parziale, di impianti di climatizzazione invernale con impianti dotati di caldaie a condensazione con efficienza energetica (...) pari al valore minimo della Classe A di prodotto (...)

b) Sostituzione, integrale o parziale, di impianti di climatizzazione invernale con impianti dotati di caldaie a condensazione di cui al superiore punto a) e contestuale installazione di sistemi di termoregolazione evoluti, appartenenti alle Classi V, VI oppure VIII della comunicazione della Commissione 2014/C 207/02

c) ...

Fonte: Vademecum ENEA caldaie a condensazione agg. 25/01/2021

Massimale: 30.000 € per unità abitativa

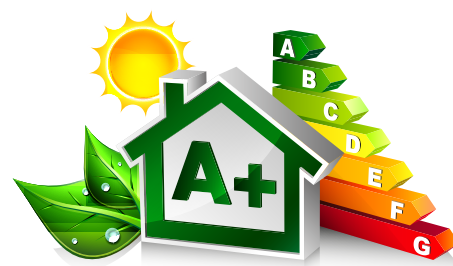

LA TERMOREGOLAZIONE EVOLUTA

Con "termoregolazione evoluta" si intendono dispositivi di regolazione modulanti forniti di sensori ambientali, che - integrati a una caldaia di classe energetica A - consentono di usufruire della detrazione fiscale del 65%.

Affinché la detrazione sia effettiva occorre scegliere un sistema di termoregolazione evoluta appartenente a uno dei questi livelli: classe V, classe VI o classe VIII.

CLASSE V

Si tratta di un termostato d'ambiente modulante, destinato all'uso con apparecchi di riscaldamento modulanti: un termostato elettronico ambientale che varia la temperatura del flusso dell'acqua lasciando che l'apparecchio di riscaldamento dipenda dalla deviazione fra la temperatura ambientale misurata e il punto d'analisi del termostato stesso. Il controllo è effettuato modulando l'uscita dall'apparecchio di riscaldamento.

CLASSE VIII

Controllo della temperatura ambientale a sensori plurimi, destinato all'uso con apparecchi di riscaldamento modulanti: un controllo elettronico munito di 3 o più sensori ambientali che varia la temperatura del flusso d'acqua, lasciando che l'apparecchio di riscaldamento dipenda dalla deviazione fra la temperatura ambientale misurata aggregata e i punti d'analisi del termostato stesso.

Il controllo è effettuato modulando l'uscita dall'apparecchio di riscaldamento.

CR050WIFI installato in impianti autonomi con modulo OpenTherm (art. **1PE2 MOT1**) si configura come un sistema di termoregolazione evoluta di classe V.

Con l'installazione di almeno 3 valvole elettroniche (art. 1PE2 VTRX05) si configura come un sistema di termoregolazione evoluta di classe VIII.

I sistemi di termoregolazione evoluta di classe V o classe VIII godono della Detrazione Fiscale del 65%.



1PE2 MOT1

Modulo OpenTherm

Marchi caldaie compatibili*: ARISTON, BALTUR, BAXI, BERETTA, BONGIOVANNI, BUDERUS, ELCO, FERROLI.

Lista aggiornata al momento della stampa. Per altri marchi contattare il Servizio Assistenza Tecnica di Perry Electric.

In ogni caso, verificare preventivamente con il produttore della caldaia la compatibilità di quest'ultima con il protocollo di comunicazione "OpenTherm V2.2".

*Tutti i marchi citati sono marchi registrati di proprietà dei legittimi titolari.

- Alimentazione 230V AC 50Hz / 5Vdc 50Hz
- Collegamento BUS RS485 con 1PE2 CR052WIFI

CODICE	DESCRIZIONE
1PE2 MOT1	Modulo OpenTherm per CR052WIFI



TECNOLOGIA 4.0
> CAPITOLO 1.8 | CRONOTERMOSTATO OPENTHERM



CRONOTERMOSTATO COMPATIBILE OPENTHERM TERMOREGOLAZIONE EVOLUTA CLASSE V

DISPOSITIVI DI LEGGE IN VIGORE - ECOBONUS:
Legge 296/2006, Art. 1, Comma 347

TIPOLOGIA DI INTERVENTO:

- Sostituzione, integrale o parziale, di impianti di climatizzazione invernale con impianti dotati di caldaie a condensazione con efficienza energetica pari al valore minimo della Classe A di prodotto. Sconto fiscale 50%
- Sostituzione, integrale o parziale, di impianti di climatizzazione invernale con impianti dotati di caldaie a condensazione di cui al superiore punto a) e contestuale installazione di sistemi di termoregolazione evoluti, appartenenti alle Classi V, VI oppure VIII della comunicazione della Commissione 2014/C 207/02. Sconto fiscale 65%

LA TERMOREGOLAZIONE EVOLUTA

Con "termoregolazione evoluta" si intendono dispositivi di regolazione modulanti forniti di sensori ambientali, che - integrati a una caldaia di classe energetica A - consentono di usufruire della **detrazione fiscale del 65%**.

Affinché la detrazione sia effettiva occorre scegliere un sistema di termoregolazione evoluta appartenente a uno dei questi livelli: classe V, classe VI o classe VIII.

CLASSE V

Termostato elettronico ambientale che varia la temperatura del flusso dell'acqua lasciando che l'apparecchio di riscaldamento dipenda dalla deviazione fra la temperatura ambientale misurata e il punto d'analisi del termostato stesso. Il controllo è effettuato modulando l'uscita dall'apparecchio di riscaldamento.



1PE CRO30BOT

Cronotermostato da parete Classe V con protocollo OpenTherm.

FUNZIONI

- Programmazione oraria circuito riscaldante
- Programmazione oraria bollitore
- Correzione t rilevamento in funzione del posizionamento del prodotto
- Set point temperatura circuito sanitario (°C)
- Impostazioni massima e minima set point di mandata (°C)
- Temperatura di mandata alla/dalla caldaia (°C)
- Pressione del circuito idraulico della caldaia (bar)
- Funzione vacanza
- Funzione Party
- Se comunicata dalla caldaia:
 - Temperatura esterna (°C)
 - Set point mandata di caldaia con climatica disattivata (°C)
 - Temperatura di ritorno (°C)
 - Temperatura sonda sanitaria della caldaia (°C)
 - Temperatura fumi (°C)
- Gestione curva climatica
- Compensazione climatica
- Correzione ambientale per compensazione climatica
- Temperatura esterna attenuata (usata per le curve climatiche) (°C)
- Pendenza curva di compensazione climatica
- Impostazione fattore edificio

Il cronotermostato CRO30BOT è compatibile con le caldaie che utilizzano il protocollo di comunicazione OpenTherm standard come ad esempio: Beretta, Riello, Baxi, Italtherm, Unical, Ferroli, Lamborghini, Fondital, Radiant, Immergas, Sime, Baltur, ecc.*

*Tutti i marchi citati sono marchi registrati di proprietà dei legittimi titolari.

CODICE	DESCRIZIONE
1PECRO30BOT	Cronotermostato da parete Classe V con protocollo OpenTherm

DATI TECNICI

CODICE	Alimentazione	Display	Livelli di temperatura	Regolazione	Colore
1PECRO30BOT	Tramite BUS OT dalla caldaia	LCD 3"1/4	2 livelli di temperatura + antigelo	Temperatura regolabile per set di 0,5°C	bianco



NORME DI RIFERIMENTO: UNI EN 834 - RIPARTITORI DI CALORE UNI EN 11388 - PDA ENERGY



1SE100301

1SE100302
RIPARTITORI DI NUOVA GENERAZIONE INTEGRABILI CON I SISTEMI C.DOM PER LA LETTURA DEI CONSUMI SU SMART DEVICES

CODICE	DESCRIZIONE
1SE100301	Ripartitore GIUSTO-100N2 (conf. minima 10 pz.)
1SE100302	Ripartitore GIUSTO-100NE2

CARATTERISTICHE 1SE100301 - RIPARTITORE GIUSTO-100N2

Ripartitore di calore **OMS compatibile** per la rilevazione delle unità di consumo termico del corpo scaldante.

Sicuro e preciso, applicato su ogni radiatore, permette il conteggio puntuale dei consumi ottenendo così una quantificazione reale del consumo termico e, di conseguenza, delle spese.

La trasmissione del dato di consumo giornaliero viene inviata al dispositivo ricevente insieme al consumo degli ultimi 7 giorni e al consumo degli ultimi 12 mesi.

Il ripartitore Giusto-100N2 può prevedere una comunicazione bidirezionale per i quindici giorni successivi all'installazione al fine di consentire la parametrizzazione in un momento successivo senza dover obbligatoriamente accedere nell'alloggio. Decorsi i 15 giorni o immediatamente dopo la parametrizzazione, commuta in monodirezionale **OMS compatibile**.

Il ripartitore è omologato secondo la norma europea EN834 ed è alimentato con batterie di lunga durata.

CARATTERISTICHE 1SE100302 - RIPARTITORE GIUSTO-100NE2

Ripartitore elettronico dei costi di riscaldamento dotato di sonda remota applicabile in caso di termoconvettori, radiatori coperti da copricoloriferi e/o ostruzioni varie.

Il dispositivo viene fissato a parete seguendo le specifiche della normativa mentre sul corpo scaldante viene fissata la sonda esterna.

Inclusi nella confezione:

- piastra in zama con sonda remota
- 2 viti e 2 fischer
- 1 sigillo e 1 etichetta antieffrazione
- 1 coperchietto
- 2 fascette plastiche

CONSULTAZIONE DEI DATI DI CONSUMO

Gli "scatti" relativi ai consumi sono visualizzati direttamente sul display grazie alla parametrizzazione in chiaro del ripartitore sulla base della potenza termica e della tipologia del corpo scaldante.

Il letturista acquisisce i dati di consumo in WBF tramite chiave WSL868 e software EQUO o, in alternativa, tramite un sistema di telelettura composto da centraline di piano e centralina master la quale posta autonomamente i dati sul server.

In linea con le recenti normative che invitano ad una periodica consultazione del dato di consumo, è disponibile il portale WEB il quale attinge dal server i dati e li rende facilmente fruibili al Gestore dell'impianto, all'Amministratore condominiale e al singolo Condomino. Il portale permette la visualizzazione dei consumi di riscaldamento e dei consumi di acqua fredda e calda sanitaria agevolando attraverso rappresentazioni grafiche la percezione del trend di spesa da parte dell'Utente.

RACCOLTA DATI DI CONTABILIZZAZIONE INDIRETTA TRAMITE C.DOM

I ripartitori GIUSTO-100N2 e GIUSTO-100NE2 associati ai C.DOM permettono la lettura dei dati di consumo su smartphone e tablet con dati aggiornati alle 24:00 di ogni giorno.



C.DOM può contabilizzare fino a un massimo di 16 ripartitori.



Visualizzazione dei dati di consumo ricevuti da tutti i ripartitori collegati al **C.DOM** aggiornati con cadenza giornaliera.



Consultazione grafica dell'andamento dei consumi relativi al singolo dispositivo.

LA SOSTITUZIONE DEI RIPARTITORI GIUSTO-100N2 CON L'INSTALLAZIONE DEI CDOM GODE DELLA DETRAZIONE FISCALE DEL 65% e/o DELL'ALIQUOTA SUPER BONUS IN VIGORE (SE TRAINATO)

VISUALIZZAZIONI SU DISPLAY

PREMI IL PULSANTE

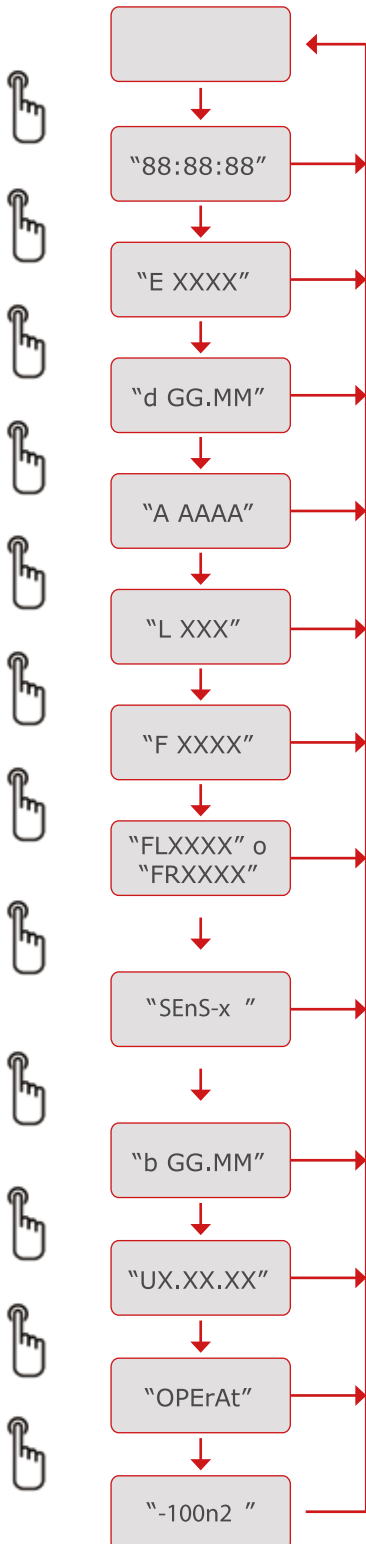

MESSAGGIO	SIGNIFICATO	NOTE
Niente	SPENTO	Indica che il display è spento, è attiva la modalità di basso consumo
"88:88:88"	TEST DISPLAY	Serve a verificare visivamente che tutti i segmenti del display funzionino
"E XXXX"	CONSUMO ESERCIZIO IN CORSO	Consumo dell'esercizio in corso
"d GG.MM"	DATA CORRENTE	Data corrente.
"A AAAA"	ANNO CORRENTE	Anno corrente.
"L XXX"	CODICE CONTROLLO LETTURA	Codice di controllo lettura
"F XXXX"	CONSUMI ESERCIZIO PASSATO	Consumo totale dell'esercizio passato
"FLXXXX" o "FRXXXX"	ULTIMA SEGNALAZIONE	Riporta il codice di segnalazione
"SEnS-x"	METODO DI MISURA	Principio di funzionamento X = 2 conteggio a due sensori X = 1 Conteggio a un sensore, per temperatura ambiente non veritiera
"b GG.MM"	DATA AZZERAMENTO CONTATORE	Visualizza il giorno e il mese in cui si azzerava il conteggio
"UX.XX.XX"	VERSIONE FW	Visualizza la versione del firmware installato
"OPErAt"	STATO	Indica che lo stato di funzionamento attuale è "operativo" (esempio)
"-100n2"	MODELLO DISPOSITIVO	Indica il modello del dispositivo

1SE100101

1SE100102

CODICE	DESCRIZIONE
1SE100101	Ripartitore GIUSTO-100R (conf. minima 10 pz.)
1SE100102	Ripartitore GIUSTO-100RE

CARATTERISTICHE 1SE100101 - RIPARTITORE GIUSTO-100R

Dispositivo di ripartizione dei costi di riscaldamento, interamente sviluppato in Italia, da applicare ad ogni radiatore per la rilevazione delle unità di consumo termico.

GIUSTO-100R permette il conteggio individuale dei consumi, ottenendo così una quantificazione del reale consumo termico e, di conseguenza, delle spese. I dati di consumo sono letti via radio dall'esterno dell'alloggio ed elaborati dal centro servizi per effettuare il conteggio delle spese individuali.

GIUSTO-100R è autoalimentato con batterie a lunga durata.

Sicuro e preciso, durante la lettura trasmette i dati di consumo di ogni singola unità scaldante salvando i dati di consumo giornalieri.

Il ripartitore GIUSTO-100R è omologato secondo la norma europea EN834.

RILIEVO CONSUMI

Registrazione dei consumi ogni 2 minuti con metodo di funzionamento impostabile in fase di attivazione del ripartitore, a singolo oppure a doppio sensore (rilevazione della temperatura media del radiatore e temperatura ambiente).

Quando impostato il metodo di funzionamento a doppio sensore, durante episodi di accumulo interno di calore viene utilizzato il metodo di funzionamento a singolo sensore.

CONSULTAZIONE DATI DI CONSUMO

Gli "scatti" relativi ai consumi sono in chiaro, evidenti per l'utente direttamente sul display, grazie alla parametrizzazione del ripartitore sulla base della potenza e tipologia del radiatore.

GIUSTO-100R memorizza i dati giornalieri di tutta la stagione termica, caratteristica esclusiva e necessaria per associare i costi di specifici periodi ai rispettivi inquilini che si dovessero susseguire nel medesimo alloggio durante la stessa stagione.

LA LETTURA DEI CONSUMI

Installato lo specifico programma di contabilizzazione "Equo", ed apposita chiavetta radio, su PC portatile, il letturista può effettuare la lettura dal vano scala, senza dover accedere negli alloggi.

In alternativa si possono installare delle centraline per le letture in gprs da remoto.

FUNZIONAMENTO TRASMISSIONE RADIO

Il nuovo firmware FW0.9.2 (e successivi) caricato sui prodotti GIUSTO-100R e GIUSTO-100RE prevedete il seguente funzionamento:

PARAMETRIZZAZIONE STANDARD

- Ripartitori accesi H24 negli ultimi 3 giorni di ogni fine mese e il primo giorno del mese successivo
- Ripartitori accesi dalle 09:00 alle 17:30 tutti gli altri giorni dell'anno ad esclusione:
 - dei giorni di sabato e domenica (ripartitori spenti);
 - del periodo compreso tra il 16 luglio e il 9 settembre inclusi (ripartitori spenti);
 - dei giorni di festività annuali qualora cadano in giorni infrasettimanali: 6 gennaio, 25 aprile, 8 dicembre, 25 dicembre, 26 dicembre (ripartitori spenti)

PARAMETRIZZAZIONE SPECIAL

- Ripartitori accesi i primi 6 giorni del mese dalle 09:00 alle 17:30
- Radio spenta il 6 gennaio

Parametrizzazione non compatibile con i sistemi di telelettura.

INSTALLAZIONE E SICUREZZA ANTIMANOMISSIONE

Il dispositivo è installato su tutti i radiatori del condominio con le medesime procedure e con sistemi antimanomissione sia meccanici che software; possiede un registro interno delle anomalie e/o manomissioni rilevate, corredato di data ed ora, in modo da risalire esattamente al momento dell'evento; ha una protezione con password delle comunicazioni; è inoltre autoalimentato con batterie a lunga durata.

I sistemi di fissaggio che si trovano a catalogo sono specifici per le diverse tipologie di radiatori. L'installazione si effettua, in media, in soli cinque minuti a dispositivo.

VISUALIZZAZIONI SU DISPLAY

PREMI IL PULSANTE

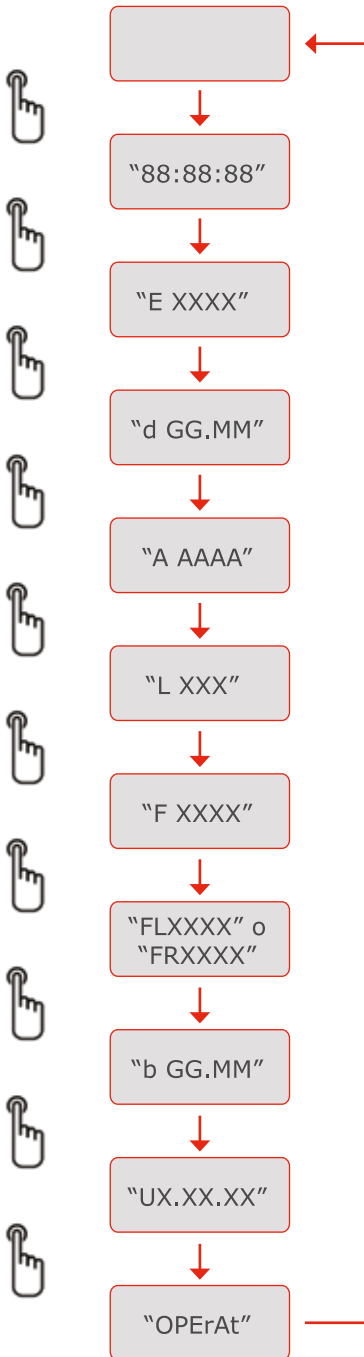

MESSAGGIO	SIGNIFICATO	NOTE
Niente	SPENTO	Indica che il display è spento, è attiva la modalità di basso consumo
"88:88:88"	TEST DISPLAY	Serve a verificare visivamente che tutti i segmenti del display funzionino
"E XXXX"	CONSUMO ESERCIZIO IN CORSO	Consumo dell'esercizio in corso
"d GG.MM"	DATA CORRENTE	Data corrente. Da utilizzare per il controllo lettura
"A AAAA"	ANNO CORRENTE	Anno corrente. Da utilizzare per il controllo lettura
"L XXX"	CODICE CONTROLLO LETTURA	Codice di controllo lettura
"F XXXX"	CONSUMI ESERCIZIO PASSATO	Consumo totale dell'esercizio passato
"FLXXXX" o "FRXXXX"	ULTIMA SEGNALAZIONE	Riporta il codice di segnalazione
"b GG.MM"	DATA AZZERAMENTO CONTATORE	Visualizza il giorno e il mese in cui si azzerava il conteggio
"UX.XX.XX"	VERSIONE FW	Visualizza la versione del firmware installato
"OPErAt"	STATO	Indica che lo stato di funzionamento attuale è "operativo"

ALTRE VISUALIZZAZIONI DIVERSE DA QUELLE SOPRA RIPORTATE SONO STRETTAMENTE DEDICATE A PERSONALE TECNICO QUALIFICATO

ELEMENTI DI FISSAGGIO DEI DISPOSITIVI

CODICE	DESCRIZIONE
2SE001KTS	Kit staffaggio standard per 1 ripartitore 1SE100101 : 1 sigillo antimanomissione, 1 piastra alluminio standard, 2 ancore trapezoidali, 2 viti TC M4x40 per ripartitore
2SE007KTS	Kit staffaggio standard per ripartitore 1SE100301 : 1 piastra in Zama standard, 2 ancore trapezoidali, 2 viti TC M4x40
2SE100201	Sigillo antimanomissione - conf. 50 pz. per 1SE100101
2SE100202	Sigillo antimanomissione - conf. 50 pz. per 1SE100301
2SE100301	Piastra alluminio standard - larghezza 40 mm. - conf. 25 pz. per 1SE100101
2SE100302	Piastra alluminio ampia 55 - larghezza 55 mm. - conf. 10 pz. (per 1SE100301 ordinare in aggiunta 2SE100304)
2SE100303	Piastra alluminio ampia 88 - larghezza 88 mm. - conf. 10 pz. (per 1SE100301 ordinare in aggiunta 2SE100304)
2SE100304	Piastra zama standard - conf. 10 pz. per 1SE100301
2SE100401	Ancora trapezoidale standard - larghezza lato lungo 35 mm. - conf. 50 pz.
2SE100402	Ancora trapezoidale ampia 50 - larghezza lato lungo 50 mm. - conf. 20 pz.
2SE100403	Ancora sagomata P.45 - distanza tra tubi (passo) 45/46 mm. - conf. 20 pz.
2SE100404	Angolo ad espansione: comprende gli angoli ad espansione, dadi esagonali M4 e le viti TC M4 x 35. - conf. 20 pz.
2SE100405	Piastrina filettata M3 16x6x4 - per viti M3 - conf. 50 pz.
2SE100407	Piastrina filettata M4 30x6x6 - per viti M4 - conf. 50 pz.
2SE100701	Dado esagonale M3 flangiato - conf. 100 pz.
2SE009KTS	Kit fascetta metallica composto da: fascia metallica a nastro 1 metro, 4 testine in acciaio con vite, 4 rondelle, 4 sigilli antimanomissione gialli, 4 dadi M3 e 4 prigionieri M3x10
2SE008KTS	Kit U-Bolt composto da: 1 cavallotto ad U, 4 dadi M3 e corpo centrale in alluminio
2SE100601	Vite autofilettante - in ferro zincato TC dim 2,9 x 25mm - conf. 100 pz.
2SE100602	Vite autofilettante - in ferro zincato TC dim 3,9 x 25mm - conf. 100 pz.
2SE100610	Vite autofilettante - in ferro zincato TC dim 4,2 x 16mm - conf. 100 pz.
2SE100603	Vite autofilettante - in ferro zincato TC dim 4,8 x 25mm - conf. 100 pz.
2SE100608	Vite autofilettante - in ferro zincato TC dim 5,5 x 25mm - conf. 100 pz.
2SE100501	Prigioniero a saldare M3 X 10 - conf. 100 pz.
2SE100502	Prigioniero a saldare M3 X 20 - conf. 100 pz.
2SE100604	Vite TC M3 x 30 - conf. 100 pz.
2SE100606	Vite TC M4 x 40 - conf. 100 pz.
2SE100607	Vite TC M4 x 60 - conf. 100 pz.
2SE100609	Vite TC M4 x 100 - conf. 100 pz.
2SE100900	Metro Giravolta. Studiato appositamente per una facile e sicura identificazione del 75% di altezza del corpo scaldante.
2SE100800	Bicomponente Pattex 2K Tube Metal
2SE002KTS	Kit staffaggio per utilizzo bicomponente per 1SE100101 e 1SE100301 composto da: 1 piastra alluminio standard con 2 prigionieri M3x10. Da ordinare separatamente: 2 dadi esagonali M3, 1 sigillo antimanomissione (2SE100201 o 2SE100202 in base al ripartitore) e 1 piastra zama (2SE100304) se per 1SE100301 - conf. 10 pz.
2SE003KTS	Kit staffaggio per utilizzo bicomponente per 1SE100101 e 1SE100301 composto da: 1 piastra alluminio ampia 55 con 2 prigionieri M3x10. Da ordinare separatamente: 2 dadi esagonali M3, 1 sigillo antimanomissione (2SE100201 o 2SE100202 in base al ripartitore) e 1 piastra zama (2SE100304) se per 1SE100301 - conf. 10 pz.
2SE004KTS	Kit staffaggio per utilizzo bicomponente per 1SE100102 / 1SE100302 composto da: 1 piastra alluminio standard con 2 prigionieri M3x10. Da ordinare separatamente: 2 dadi esagonali M3, 1 sigillo antimanomissione - conf. 10 pz.
2SE005KTS	Kit staffaggio per utilizzo bicomponente per 1SE100102 / 1SE100302 composto da: 1 piastra alluminio ampia 55 con 2 prigionieri M3x10. Da ordinare separatamente: 2 dadi esagonali M3, 1 sigillo antimanomissione - conf. 10 pz.

CONCENTRATORE DI PIANO



1SE100901

CONCENTRATORE GPRS



1SE100902

REGISTRATORE DI TEMPERATURA AMBIENTE



1SE100911

CODICE	DESCRIZIONE	TIPO LETTURA
1SE100901	Centralina Nodo-1000R di piano (alimentazione a batterie 3V)	DA REMOTO
1SE100902	Concentratore Nodo-1000RG con modem GPRS (alimentazione 230V ac)	DA REMOTO
1SE100911	Registratore di temperatura ambiente per interno con kit di fissaggio	DA REMOTO

CARATTERISTICHE 1SE100901

- Centralina da pianerottolo per la raccolta e la trasmissione via radio dei consumi di più appartamenti alla centralina gateway con modem GPRS
- Si installa un concentratore ogni 2-3 piani, sulla base della geometria dell'edificio ed effettiva portata radio ottenibile
- Il concentratore con la cadenza programmata effettua le letture dei dispositivi radio e li inoltra al concentratore con modem GPRS

CARATTERISTICHE 1SE100902

- Concentratore con modem GPRS integrato
- Consente la comunicazione dei consumi, dei guasti e manomissioni al centro servizi
- Si installa un concentratore con modem GPRS per ogni edificio o vano scala, sulla base della geometria dell'edificio ed effettiva portata radio ottenibile
- Configurazione della rete delle centraline Nodo-1000R, tramite software EQUO
- Con cadenza programmata legge i dispositivi della sua area radio, memorizzandone i dati e inviandoli al centro servizi
- Riconosce solo schede SIM M2M TIM e Vodafone.
- Dimensioni LxHxP mm: 210x200x50

CARATTERISTICHE 1SE100911

- Rileva la temperatura ambiente e calcola il valore medio delle temperature rilevate su tre fasce orarie.
- Il dispositivo memorizza ogni giorno le tre temperature medie T1, T2, T3 per un periodo di 18 mesi.
- I dati memorizzati si leggono via radio dall'esterno dell'alloggio tramite chiavetta WSL 1SE100801 / chiave WSL 1SE100802 con comunicazione protetta da password. In alternativa con centraline Nodo-1000R / Nodo-1000RG / Nodo-1001ME se l'impianto è dotato.
- È dotato di sistema antimanomissione.

TABELLA ACCESSORI

CODICE	DESCRIZIONE
1SE100810	Ricambio batteria per 1SE100901
1SE100911	Registratore di temperatura ambiente con kit di fissaggio
1PE1CC15R03	Misuratore di energia meccanico caldo/freddo DN15 - 1,5 m ³ /h - M-BUS radio integrato
1PE1CC25R03	Misuratore di energia meccanico caldo/freddo DN20 - 2,5 m ³ /h - M-BUS radio integrato
1PE1UL1520R01	Misuratore di energia a ultrasuoni caldo/freddo DN15 - 1,5 m ³ /h - M-BUS radio integrato
1PE1UL3525R01	Misuratore di energia a ultrasuoni caldo/freddo DN20 - 3,5 m ³ /h - M-BUS radio integrato
1PE1UL6032R01	Misuratore di energia a ultrasuoni caldo/freddo DN25 - 6,0 m ³ /h - M-BUS radio integrato
1PE1UL1004OR01	Misuratore di energia a ultrasuoni caldo/freddo DN40 - 10,0 m ³ /h - M-BUS radio integrato
1SE130102	Contaimpulsu Conta-302R per misuratori di calore e volumetrici con trasmissione radio
1PE1MBR03	Modulo trasmettitore M-BUS radio per contatori acqua sanitaria predisposti M-BUS



1SE101201
1SE101202
1SE101203

CODICE	DESCRIZIONE
1SE101201	Software EQUO PROFESSIONAL
1SE101202	Software EQUO ENTERPRISE
1SE101203	Software EQUO FULL

CARATTERISTICHE SOFTWARE EQUO

È un software per effettuare il rilievo della potenza termica installata in un condominio, la parametrizzazione dei ripartitori e dei contaimpulsi, la lettura dei consumi, la ripartizione stagionale delle spese di riscaldamento. Si installa facilmente su un comune PC ed interagisce via radio con le Chiavi WSL per le letture e la gestione dei ripartitori. Il Software EQUO non è compatibile con i computer Apple. Le letture e la gestione dei ripartitori possono essere effettuate da remoto attraverso l'installazione delle centraline NODO-1000R, NODO-1000RG, NODO-1001ME.

Il software EQUO esiste nelle tre versioni:

1SE101201 - EQUO PROFESSIONAL

- Per Professionisti termotecnici
- Rilievo dei corpi scaldanti e inserimento anagrafica utenti
- Progetto degli elementi di termoregolazione (valvole, testine, detentori);
- Determinazione della potenza installata;
- Determinazione dei parametri da impostare nei ripartitori;
- Generazione del rapporto della potenza termica installata per la certificazione a cura del tecnico abilitato;
- Calcolo pre-regolazione valvole.

Consente di archiviare in modo ordinato i dati di rilievo per il calcolo della potenza dei radiatori, valutata secondo la norma UNI EN 442:2004 (archivio dati costruttore) oppure la norma UNI 10200 (metodo dimensionale), imputa la potenza dei tubi di adduzione di mandata e ritorno; archivia i dati di valvole e detentori. Permette di evidenziare la potenza totale dell'unità abitativa con dettaglio del singolo radiatore, la tabella millesimale delle potenze installate, la potenza totale dell'impianto, elabora i dati per la prearatura delle valvole pre-regolabili.

1SE101202 - EQUO ENTERPRISE:

- Per Gestori del servizio di contabilizzazione
- Gestione anagrafica utenti
- Acquisizione via radio di anomalie dei ripartitori;
- Lettura via radio dei ripartitori;
- Validazione dei consumi;
- Ripartizione dei costi di riscaldamento individuale;
- Generazione di rapporti di ripartizione in formato PDF ed EXCEL.

Ha le funzionalità della versione Professional ed in aggiunta effettua la lettura dei dati via radio dei ripartitori, permette la validazione dei consumi per periodi (stagione, mensili) e permette l'uso di diversi algoritmi di stima di eventuali consumi mancanti. In fase di ripartizione spese consente di produrre un dettaglio delle spese di competenza suddivise in spese per potenza termica impegnata e spese a consumo, secondo la normativa tecnica di settore UNI 10200. Il modulo di ripartizione dei costi UNI10200 prevede anche la presenza di contatori di calore diretti e contatori di acqua calda sanitaria.

1SE101203 - EQUO FULL

Per installatori EQUO FULL ha le funzionalità delle due versioni di cui sopra ed inoltre consente anche l'installazione e la manutenzione dei ripartitori e dei contaimpulsi, la programmazione locale e remota, la messa in protezione dell'impianto.



1SE100801



1SE100802

CODICE	DESCRIZIONE
1SE100801	Chiavetta USB WSL per comunicazione tra PC e componenti radio attraverso software EQUO
1SE100802	Antenna WSL per comunicazione tra PC e componenti radio attraverso software EQUO

CARATTERISTICHE 1SE100801

- La chiavetta WSL (Wireless Serial Link) consente la connessione tra il PC portatile, sul quale è installato il software EQUO, ed i contatori/misuratori di energia, direttamente dal pianerottolo dell'immobile
- Il dispositivo consente fino a 10.000 parametrizzazioni

CARATTERISTICHE 1SE100802

- L'antenna WSL (Wireless Serial Link) consente la connessione tra il PC portatile, sul quale è installato il software EQUO, ed i contatori/misuratori di energia, dall'esterno dell'immobile
- Il dispositivo consente fino a 10.000 parametrizzazioni

TABELLA ACCESSORI	
CODICE	DESCRIZIONE
1PACPA01	Cavo prolunga 2 metri per antenna modem 13SEMGS02
1PECPA02	Antenna direttiva per modem con cavo di 10 metri
1SE100809	Ricambio per antenna WSL 1SE100802

ARCHITETTURA DEL PORTALE WEB PER GIUSTO-100N2 OMS COMPATIBILE



CODICE	DESCRIZIONE
ISE101210	Abbonamento annuale al portale web (l'abbonamento scade il 31/12 di ogni anno)

CARATTERISTICHE

In linea con l'attuale trend normativo, con la finalità di rendere i dati consultabili dall'utente in modo chiaro e trasparente, nasce il portale Web. I dati di lettura provenienti dai vari dispositivi di contabilizzazione vengono acquisiti mediante centraline Nodo-1000R e Nodo-1000RG con cadenza mensile. L'infrastruttura, progettata per postare automaticamente i dati sul server FTP, consente, una volta attivato il portale web la periodica consultazione del trend dei consumi.

Il portale visualizza i:

- Consumi indiretti di riscaldamento misurati tramite GIUSTO-100N2 / GIUSTO-100NE2;
- Consumi diretti di riscaldamento misurati tramite misuratore di energia compatto;
- Consumi di acqua calda e fredda sanitaria

La struttura del portale è pensata per fornire differenti informazioni e differenti livelli di interazione ai tre profili di utenza previsti: Apartment, Building Manager, Gestore calore.

I profili sono quelli di seguito specificati:

UTENTE Apartment (Titolare dell'unità immobiliare)

Autenticandosi al portale Web ha modo di visualizzare i valori dell'ultima lettura effettuata, i valori storici e il trend di consumo del proprio appartamento.

UTENTE Building Manager (Amministratore di condominio)

Autenticandosi al portale Web ha la possibilità di gestire più utenti Apartment. In particolare l'utente Building Manager può visualizzare i valori dell'ultima lettura effettuata, i valori storici e i trend dei dispositivi di contabilizzazione di tutti i condomini da lui gestiti.

UTENTE Gestore calore

Autenticandosi al sito Web gestisce gli utenti Building Manager ed Apartment. L'utente Gestore possiede tutti i privilegi di scrittura e lettura.

1 - Schermata relativa all'Utente Gestore Calore raffigurante l'elenco degli impianti di sua gestione.

	CONDominio	COdezza WEE	RAA	M' Ripartition	Alta	Ritarda	MSE/000	MSE/001
🔍	Condominio 1	XXXXXXXXXX1	0	100	🔴		<input type="checkbox"/>	31/10/2021
🔍	Condominio 2	XXXXXXXXXX2	55	87			<input type="checkbox"/>	31/10/2022
🔍	Condominio 3	XXXXXXXXXX3	6	34	🔴		<input type="checkbox"/>	31/10/2021
🔍	Condominio 4	XXXXXXXXXX4	55	100			<input type="checkbox"/>	31/10/2022

2 - Schermata relativa all'Utente Gestore Calore mostrante l'elenco degli appartamenti di un impianto.

	Scala	Appartamento	Piano	Int.	Utente
🔍	A	23PERRYOTES100US0011	0		Rossi
🔍	A	23PERRYOTES100US0012	0		Bianchi
🔍	A	23PERRYOTES100US0013	0		Venti

3 - Schermata relativa all'Utente Apartment raffigurante l'elenco dei dispositivi installati nell'appartamento.

ID	Ripartition	Locale	Assegnazione
21	40405473	GIUGNA	🔍
22	40927024	BAUO	🔍
23	40448235	CAMERA INATTIBUOVILE	🔍
24	40822110	CAUDRETTA	🔍
25	40810064	BOGGIORNO	🔍



4 - Schermata relativa all'Utente Apartment raffigurante, attraverso un grafico a torta, i consumi per ogni stanza in un certo arco temporale.



5 - Schermata relativa all'Utente Apartment raffigurante, attraverso un grafico a barre, i consumi per ogni stanza in un certo arco temporale.



7 - Schermata relativa all'Utente Apartment riportante il trend dei consumi dell'appartamento in un certo arco temporale confrontato con il trend medio dei consumi del condominio.

■ media dei consumi del condominio nella stagione/anno corrente

■ media dei consumi del condominio nella stagione/anno precedente

SISTEMI DI CONTABILIZZAZIONE INDIRECTA

> CAPITOLO 2.2 | SISTEMA PDA ENERGY

NORME DI RIFERIMENTO: UNI EN 11388

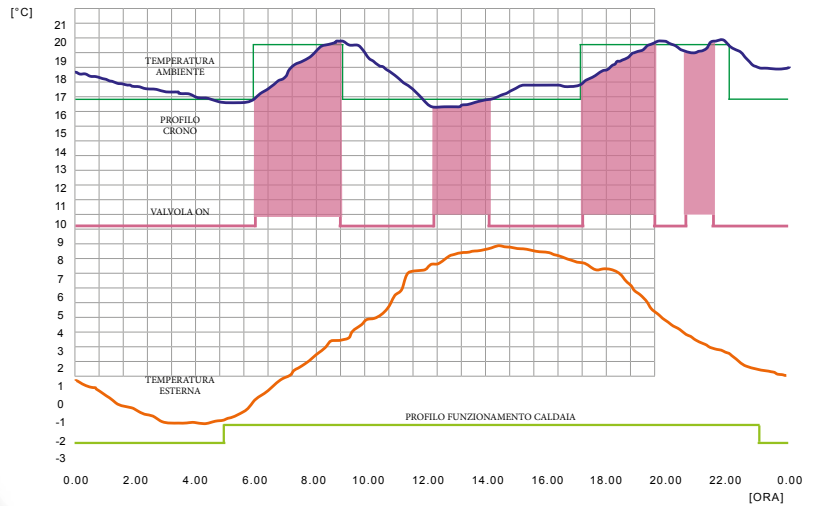

CONTROLLO DELLE TEMPERATURE NEGLI AMBIENTI CONTABILIZZAZIONE E RIQUALIFICAZIONE ENERGETICA DEGLI EDIFICI ESISTENTI

Il sistema **PDA Energy** trasforma gli impianti di riscaldamento centralizzati esistenti in impianti termoautonomi ed effettua la misura del calore consumato dalle singole utenze per una ripartizione equa dei costi di riscaldamento.

Grazie all'impiego della moderna tecnologia wireless, l'installazione non richiede alcun intervento edile o elettrico all'interno delle unità immobiliari.

Il sistema wireless **PDA Energy**, utilizzando un algoritmo di calcolo previsto dalla norma UNI EN 11388 in vigore, rende tecnicamente possibile l'adeguamento alle disposizioni di legge di tutti gli impianti di riscaldamento centralizzati esistenti, indipendentemente dal tipo di corpo scaldante e di impianto di distribuzione installato.

TERMOREGOLAZIONE E CONTABILIZZAZIONE PER CONDOMINI

Termoregolazione in ogni unità immobiliare

- Attuatore valvola termostaticabile per ogni corpo scaldante
- LED segnalazione valvola aperta/chiusa
- Segnalatore di batteria scarica
- Pulsante ON/OFF



Telecontrollo delle parti comuni

- Monitoraggio temperature utenze
- Regolazione temperature utenze
 - Dati di ripartizione calore
 - Statistiche e storico
 - Gestione allarmi



Contabilizzazione da posto remoto

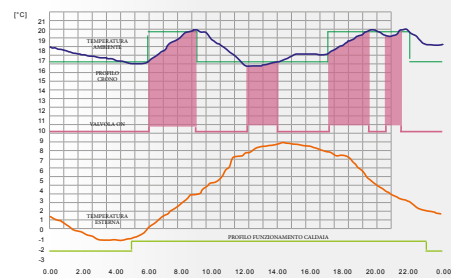

ID	Proprietario	Dalla Contatori	Millesimi	PTI	Spesa per millesimi (€)	Spesa per consumi (€)	Spesa totale (€)	Spesa totale (%)
1	Appartamento 5A	259106,00	60,00	5000,00	120,60	516,94	637,54	9,52%
2	Appartamento 6A	47266,00	80,00	6000,00	160,80	94,30	255,10	3,81%
3	Appartamento 7A	244144,00	120,00	10000,00	241,20	487,09	728,29	10,87%
4	Appartamento 8A	190320,00	90,00	7000,00	180,90	378,71	560,61	8,37%
5	Appartamento 9B	228837,00	70,00	5500,00	140,70	456,55	597,25	8,91%
6	Appartamento 10B	133891,00	60,00	5000,00	120,60	366,73	487,33	7,35%
7	Appartamento 11B	170875,00	70,00	5500,00	140,70	357,07	497,77	7,49%



- Regolatore temperatura ambiente per fasce orarie
- Visualizzazione consumo individuale di calore
- Blocco temperature MIN/MAX

- Interfaccia caldaia
- Segnalazione guasti e manomissioni



- Elaborazione da posto remoto dei dati di contabilizzazione per la ripartizione spese
- Supervisione impianto



CONFIGURAZIONE DI SISTEMA

La realizzazione dei sistemi wireless di termoregolazione e contabilizzazione può avvenire in due diverse configurazioni, utilizzando gli stessi componenti negli appartamenti e in centrale termica ma con diversi dispositivi sui vani scala.

MODALITÀ STANDARD

Il Modulo Concentratore d'Utenza MCU03ST registra i dati e i comandi relativi al singolo cronotermostato/termostato. In questa modalità è attiva la segnalazione di "Anomalia di temperatura" che fornisce informazioni al gestore di potenziali manomissioni in appartamento. Per realizzare più zone termiche nella stessa unità immobiliare, è possibile aggiungere cronotermostati/termostati ai quali associare i relativi corpi scaldanti.

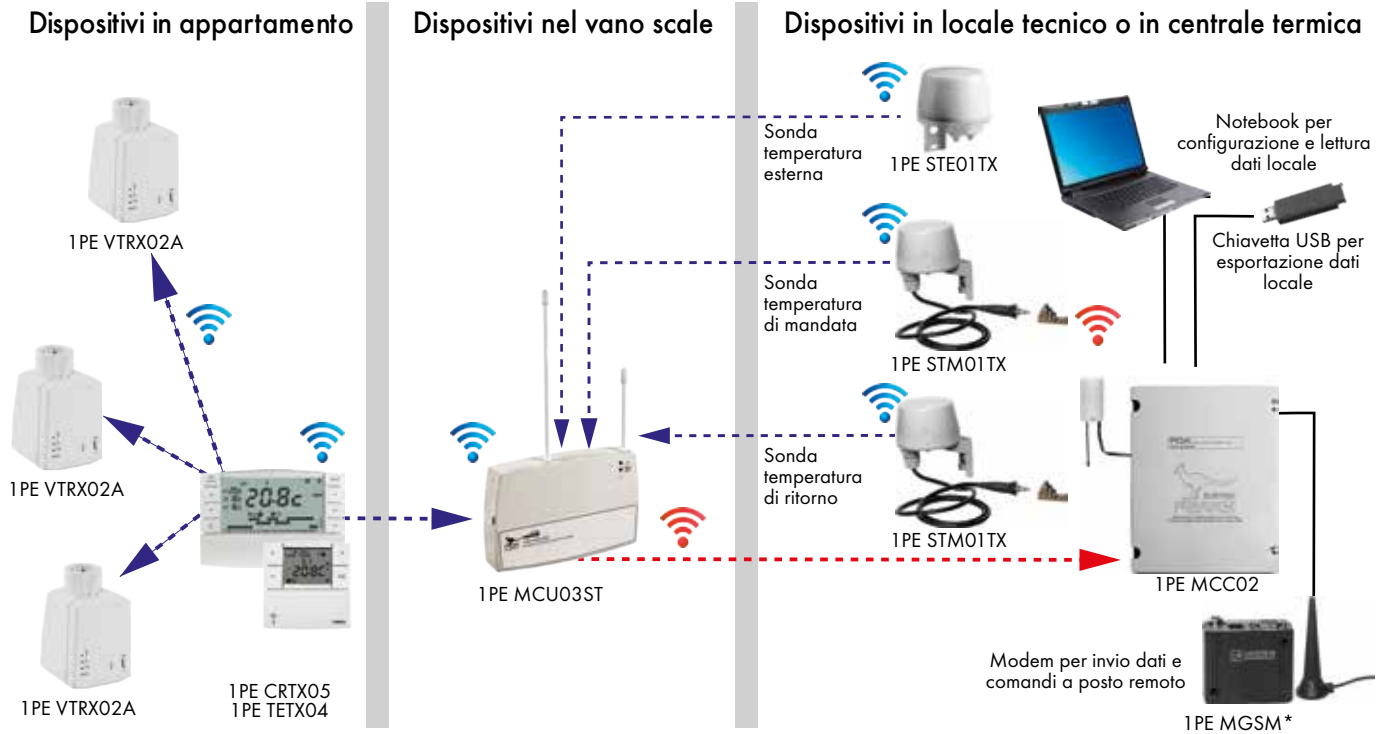

MODALITÀ EXTRA

Il Modulo Concentratore d'Utenza MCU03EX registra direttamente i dati provenienti dalla valvola elettronica, permettendo l'esclusione del singolo corpo scaldante (mediante azione sul selettore a bordo valvola) e la conseguente esclusione dalla contabilizzazione. In questa configurazione una qualsiasi manomissione operata sulla valvola è immediatamente rilevata dal sistema e notificata con SMS e/o messaggi di posta elettronica al gestore. Per la ingente mole di dati e comandi gestiti, è necessaria una preventiva e approfondita valutazione sull'utilizzo del sistema in modalità EXTRA.

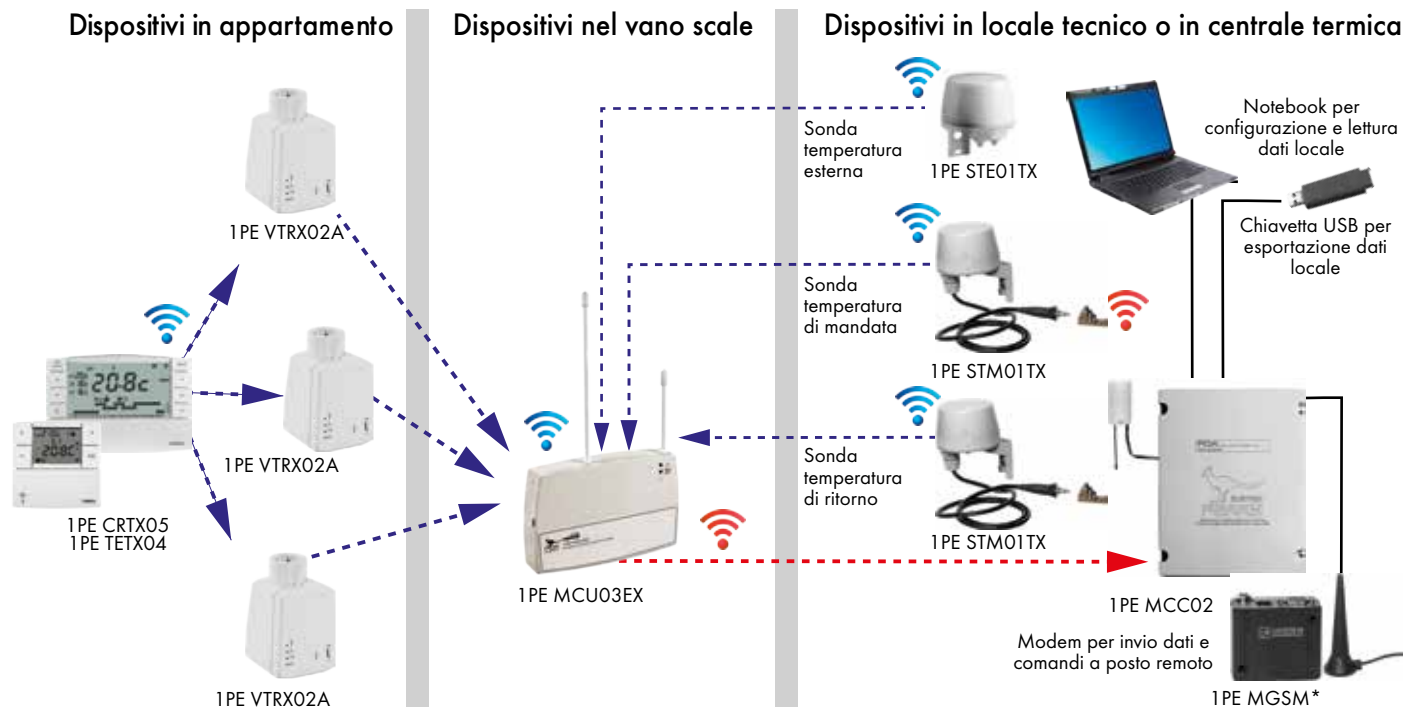

LEGENDA: - - - 868MHz - - - 434MHz — Connessione elettrica

TERMOREGOLAZIONE

Il sistema wireless IPE costituisce la soluzione ideale per impianti centralizzati esistenti a colonne montanti e/o ad anello di distribuzione. L'utilizzo di apparecchiature wireless rende estremamente rapida e non invasiva la realizzazione di sistemi di termoregolazione negli edifici esistenti. Cronotermostati wireless, alimentati da batterie e programmati per temperature e fasce orarie, attraverso valvole elettroniche e ricevitori radio a 1, 2 o 8 canali, comandano via radio radiatori, termoconvettori, ventilconvettori, pannelli radianti e a pavimento. Non ci sono restrizioni sul numero massimo di valvole/ricevitori abbinabili ad ogni cronotermostato. I dispositivi wireless utilizzano batterie alcaline tradizionali con ampia autonomia in condizioni normali di impiego. Il sistema wireless IPE rende tecnicamente possibile la termoregolazione d'ambiente e la contabilizzazione del calore anche in edifici con differenti tipi di corpi scaldanti collegati allo stesso impianto; ad esempio termoconvettori nel seminterrato, ventilconvettori in uffici e negozi al piano terra e primo piano, caloriferi negli appartamenti dei piani superiori. Negli impianti di riscaldamento abbinati al sistema IPE è sempre consigliabile l'impiego di pompe a portata variabile. Nel caso di caldaia a condensazione la pompa variabile deve essere corredata di regolatore e sonda di temperatura sul ritorno per ottimizzarne il funzionamento.

DATI E COMANDI DISPONIBILI PER L'UTENTE VIA SMS

Ogni singolo utente, mediante un sms inviato da cellulare, ha la possibilità di regolare la temperatura nella propria unità immobiliare in modo permanente o temporaneo, inserendo in quest'ultimo caso anche il numero delle ore per le quali desidera la forzatura (da 1 a 99 ore). Riceverà dall'unità centrale MCC un sms di conferma di attivazione/disattivazione della forzatura (opzionale). Sempre tramite sms l'utente può anche leggere la temperatura ambiente e richiedere il valore del proprio contatore di consumo con cadenza mensile. Queste funzioni risultano disponibili al singolo utente se l'unità MCC viene dotata di modem GSM e di licenza software PLUS (codice IPE SWG03). Al singolo utente verrà fornito un tesserino (badge) riportante il codice segreto individuale, il numero di telefono a cui inviare l'sms e il formato in cui l'sms deve essere composto per ottenere la funzione richiesta. Il tesserino può essere realizzato con l'aiusilio del software di contabilizzazione IPE SWC03.

Impianto a colonna

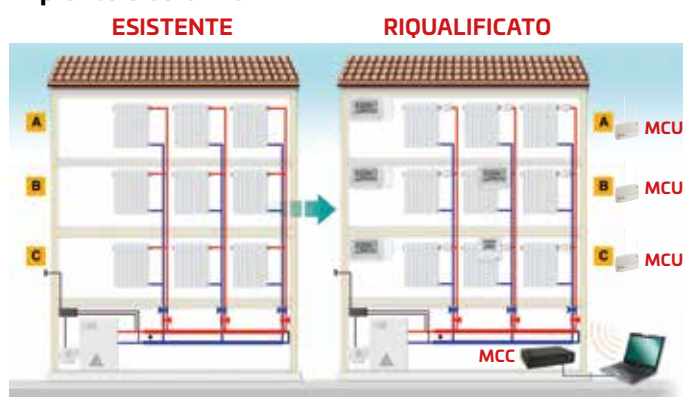

Impianto ad anello

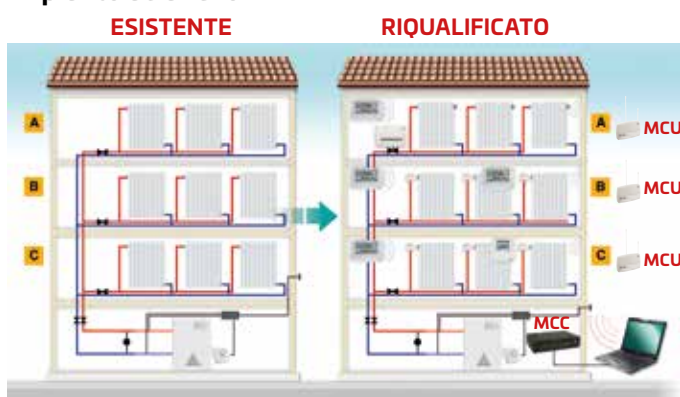

ESEMPIO DISTINTA COMPONENTI

NUMERO ZONE TERMICHE	IMPIANTO A COLONNA	IMPIANTO AD ANELLO
A Appartamento 1 zona	1 Cronotermostato 1PECRTX05 3 Valvole elettroniche 1PEVTRX02A	1 Cronotermostato 1PECRTX05 1 Ricevitore radio 1PERX01PE
B Appartamento 2 zone	2 Cronotermostati 1PECRTX05 3 Valvole elettroniche 1PEVTRX02A	2 Cronotermostati 1PECRTX05 3 Valvole elettroniche 1PEVTRX02A
C Appartamento 2 zone	1 Cronotermostato 1PECRTX05 1 Termostato 1PETETX04 3 Valvole elettroniche 1PEVTRX02A	1 Cronotermostato 1PE CRTX05 1 Termostato 1PETETX04 3 Valvole elettroniche 1PEVTRX02A

IMPIANTO A ZONA

Nel caso di impianti esistenti con cassetta di distribuzione, i termostati installati in ogni locale regolano la temperatura attraverso la trasmissione radio alla barra di comando che governa l'apertura e la chiusura delle valvole elettrotermiche montate sul collettore.

FUNZIONI PREVISTE	MODALITÀ STANDARD	MODALITÀ EXTRA
Gestione orari e temperature mediante cronotermostato	✓	✓
Esclusione singolo radiatore mediante selettore		✓
Segnalazioni allarmi presenti sulle valvole elettroniche	✓	✓
Segnalazioni manomissioni in tempo reale		✓
Visualizzazione consumi su cronotermostato (**)	✓	✓
Visualizzazione totalizzatori su cellulare via sms (*)(**)	✓	✓
Gestione forzature da cellulare via sms (*)(**)	✓	✓
Esportazione totalizzatori verso postazione locale o remota (*)	✓	✓
Visualizzazione dati storici tabulati e grafici da postazione locale o remota (*)	✓	✓
Visualizzazione temperatura utenza da postazione locale o remota (*)	✓	✓
Invio degli allarmi al gestore con sms ed e-mail (*)	✓	✓
Comando pompa secondo orari e richiesta utenti (***)	✓	✓

(*) Solo se installato il modem GSM (cod. IPE MGSM01/ IPE2MGSM02)

(**) Solo se installata in MCC la licenza PLUS (cod. IPE SWG03)

(***) Solo se installato il modulo I/O con alimentatore (cod. IPE MICO4 + IPE ALIMIO1)

CONTABILIZZAZIONE INDIRECTA DEL CALORE

Il sistema PDA Energy realizza un'infrastruttura radio condominiale costituita dai moduli MCU montati sui pianerottoli e il modulo MCC installato in centrale termica. Grazie a questa rete il gestore dell'impianto acquisisce i dati dei consumi e invia i comandi di termoregolazione sia da posto locale che remoto. I dati di temperatura dell'appartamento e i tempi di inserzione delle utenze vengono fatti confluire via radio al Modulo Concentratore d'Utenza (MCU) che acquisisce i dati conservandoli in memoria. MCU gestisce gli allarmi e le anomalie di trasmissione e ricezione nonché la possibilità di forzare la temperatura ambiente anche con comandi inviati da SMS. Con la stessa modalità gli utenti possono interrogare il sistema per conoscere il proprio consumo individuale. I moduli MCU trasmettono i dati al Modulo Concentratore Centrale (MCC) sfruttando altri MCU come ponti radio. MCC effettua il calcolo dei totalizzatori dei consumi di ogni unità immobiliare sulla base della Norma UNI 11388. I dati di ripartizione, prelevati localmente e/o teletrasmessi, consentono l'erogazione degli addebiti individuali in proporzione all'effettivo consumo.

CONSUMI VISUALIZZATI SUL CRONOTERMOSTATO

Sul display del cronotermostato possono essere visualizzati i seguenti dati:

- Totalizzatore stagionale del singolo appartamento relativo alla stagione corrente e alla precedente (dati aggiornati alla mezzanotte di 3 giorni prima).
- Percentuale del totalizzatore dell'unità immobiliare rispetto al totale consumo del condominio nella stagione corrente e precedente.
- Temperatura esterna.

REQUISITI DELL'IMPIANTO PER LA CORRETTA CONTABILIZZAZIONE

- L'intercettazione dei corpi scaldanti deve essere realizzata mediante una valvola comandata da un attuatore ON/OFF, che controlli il singolo corpo scaldante oppure più corpi scaldanti intercettabili in maniera comune (zona oppure unità immobiliare).
- La regolazione della temperatura ambiente può essere fatta per singolo corpo scaldante oppure per zona o per unità immobiliare.
- Il calcolo delle potenze termiche installate deve essere realizzato per ogni singola zona o unità immobiliare.
- La misura di temperatura del fluido termovettore deve essere realizzata tramite le sonde di temperatura di mandata e di ritorno in centrale termica o tramite altre sonde che devono essere installate in zone condominiali.
- La misura della temperatura ambiente può essere considerata pari alla temperatura convenzionale di 20 °C
- La temperatura del fluido termovettore deve essere regolata da apposito dispositivo climatico, atto a renderla dipendente dalla temperatura esterna.

COMPATIBILITÀ TRA CONTABILIZZAZIONE E TIPO DI IMPIANTO SECONDO UNI 10200/2018

La Norma UNI 10200 definisce l'utilizzo dei sistemi di contabilizzazione indiretta per gli impianti esistenti secondo le Norme UNI 11388 e UNI EN 834 e ne assegna la valutazione, come mostrato nella tabella sotto riportata.

TIPO DI IMPIANTO	IMPIANTI A DISTRIBUZIONE VERTICALE (O A COLONNE MONTANTI)			IMPIANTI A DISTRIBUZIONE ORIZZONTALE (A COLLETTORI O AD ANELLO)		
	Tipo di contab.	Cont. indiretta UNI 11388	Cont. indiretta UNI EN 834	Cont. diretta UNI EN 1434	Cont. indiretta UNI 11388	Cont. indiretta UNI EN 834
Radiatori statici	☆☆☆☆	☆☆☆☆	☆☆ (a)	☆☆☆	☆☆☆	☆☆☆☆ (a) ☆☆ (b)
Termoconvettori	☆☆☆☆	☆☆☆ (c)	☆☆ (a)	☆☆☆	☆☆☆ (c)	☆☆☆☆ (a) ☆☆ (b)
Ventilconvettori	☆☆ (d)	—	☆☆ (a)	☆☆ (d)	—	☆☆☆☆ (a) ☆☆ (b)
Pannelli radianti a pavimento (f)	☆☆ (b)	—	☆☆ (a) (b)	☆☆☆ (a) ☆☆ (b)	—	☆☆☆☆ (a) ☆☆ (b)
Pannelli radianti a parete o a soffitto (f)	☆☆ (b)	—	☆☆ (a) (b)	☆☆☆ (a) ☆☆ (b)	—	☆☆☆☆ (a) ☆☆ (b)
Bocchette di aria calda riscaldata localmente	—	—	☆☆☆☆ (e)	—	—	☆☆☆☆ (e)
NOTE	<p>(a) con installazione di un contatore di calore per ogni terminale di emissione o circuito intercettabile (condizione antieconomica non consigliabile)</p> <p>(b) possibile se il fluido è intercettabile</p> <p>(c) è utilizzabile il modello con sonda separata solo per alcuni tipo di termoconvettori</p> <p>(d) limitatamente a ventilconvettori con velocità fissa o bloccata altrimenti non è realizzabile</p> <p>(e) la batteria di riscaldamento è normalmente alloggiata nella controsoffittatura dei disimpegni; il contatore di calore può eventualmente essere alloggiato in tale vano</p> <p>(f) solo se sono disaccoppiati termicamente dalla struttura dell'edificio</p>			<p>(a) nel caso in cui le tubazioni di andata e ritorno e gli eventuali organi di intercettazione siano contenuti in appositi moduli di derivazione di zona (situazione da realizzare se si tratta di nuovi impianti)</p> <p>(b) nel caso in cui le tubazioni di andata e ritorno di impianti esistenti siano sotto traccia (l'inserimento dei dispositivi di regolazione e contabilizzazione di zona richiederebbe opere murarie di una certa consistenza)</p> <p>(c) è utilizzabile il modello con sonda separata solo per alcuni tipo di termoconvettori</p> <p>(d) limitatamente a ventilconvettori con velocità fissa o bloccata altrimenti non è realizzabile</p> <p>(e) la batteria di riscaldamento è normalmente alloggiata nella controsoffittatura dei disimpegni; il contatore di calore può eventualmente essere alloggiato in tale vano</p> <p>(f) solo se sono disaccoppiati termicamente dalla struttura dell'edificio</p>		

Legenda — Impianto non realizzabile ☆☆☆ Impianto ottimale per particolari motivazioni fornite dal progetto (es. spazi, costi, etc...)
 ☆☆ Impianto realizzabile ma non ottimale ☆☆☆☆ Impianto ottimale

CONSULTAZIONE DEI DATI DI CONSUMO

Il sistema PDA Energy calcola i consumi individuali di calore e li memorizza secondo quattro modalità via via più dettagliate.

TABELLA DI RIPARTIZIONE SPESE

Il software 1PESWC03 permette di effettuare la ripartizione delle spese in modo semplice e veloce secondo la Norma UNI 10200. Pochi e semplici comandi permettono al gestore di realizzare la tabella di ripartizione delle spese di riscaldamento. La tabella di ripartizione delle spese riporta i valori di consumo di ogni condomino con evidenza delle seguenti variabili: totalizzatori dei consumi, millesimi di pertinenza, spesa per millesimi (quota fissa), spesa per consumi (quota variabile). Il software di contabilizzazione permette inoltre di calcolare le potenze termiche dei corpi scaldanti e di generare i tesserini (badge) da consegnare ai singoli utenti con la password ed i comandi via sms da cellulare.

ESEMPIO TABELLA RIPARTIZIONE SPESE RISCALDAMENTO

La tabella di ripartizione delle spese riporta in modo chiaro e ben leggibile i valori di consumo di ogni singolo condomino. Sono elencati i valori relativi a:

- totalizzatori consumi individuali
- millesimi di pertinenza
- spesa per potenza installata (quota fissa)
- spesa per consumi (quota variabile)

ID	Proprietario	Delta Contatori	Millesimi	PTI	Spesa per millesimi (€)	Spesa per consumi (€)	Spesa totale (€)	Spesa totale (%)
1	Appartamento 5A	259106,00	60,00	5000,00	120,60	516,94	637,54	9,52%
2	Appartamento 6A	47266,00	80,00	6000,00	160,80	94,30	255,10	3,81%
3	Appartamento 7A	244144,00	120,00	10000,00	241,20	487,09	728,29	10,87%
4	Appartamento 8A	190320,00	90,00	7000,00	180,90	379,71	560,61	8,37%
5	Appartamento 9B	228837,00	70,00	5500,00	140,70	456,55	597,25	8,91%
6	Appartamento 10B	133691,00	60,00	5000,00	120,60	266,73	387,33	5,78%
7	Appartamento 11B	178975,00	70,00	5500,00	140,70	357,07	497,77	7,43%

STORICO CONTATORI

Il sistema wireless 1PE consente la visualizzazione di tutti i dati memorizzati con uno storico riferito agli ultimi due anni di funzionamento del sistema ed in particolare l'andamento storico giornaliero del totalizzatore dei consumi di ogni zona termica.

Il gestore è in grado di fornire un listato in formato elettronico e/o cartaceo dove compare il totalizzatore progressivo incrementale giornaliero di ogni unità immobiliare/zona termica del condominio; in tal modo l'amministratore può documentare in dettaglio il consumo di calore di ogni utente giorno per giorno e giustificare la tabella di ripartizione con le relative spese individuali.

STORICO CONTATORI PER SINGOLA UTENZA

McU;Apt;Date;Totalizz9019;Totalizz11388
 029;54;2015/10/14;0;0
 029;54;2015/10/15;12801;15819
 029;54;2015/10/16;22989;27981
 029;54;2015/10/17;37577;58447
 029;54;2015/10/18;44088;67130
 029;54;2015/10/19;56373;89068
 029;54;2015/10/20;77160;127117
 029;54;2015/10/21;94694;164156
 029;54;2015/10/22;113933;203611
 029;54;2015/10/23;132845;243797
 029;54;2015/10/24;149985;282046
 029;54;2015/10/25;159771;303981



GRAFICO ANDAMENTO CLIMATICO INDIVIDUALE

È disponibile il tabulato grafico giornaliero - settimanale - mensile - stagionale riportante la temperatura ambiente, il set di temperatura impostato dall'utente sul crono/termostato, lo stato dei corpi scaldanti, l'orario di funzionamento della centrale termica, la temperatura esterna e di mandata del circuito.

I dati possono essere scaricati dall'impianto localmente (tramite una chiavetta USB o notebook connesso via cavo) o mediante connessione remota GSM, ADSL o PSTN via router/modem. L'elaborazione dei grafici può richiedere un tempo di calcolo di alcuni minuti.

ESEMPIO GRAFICO CALORIMETRICO SINGOLA UTENZA

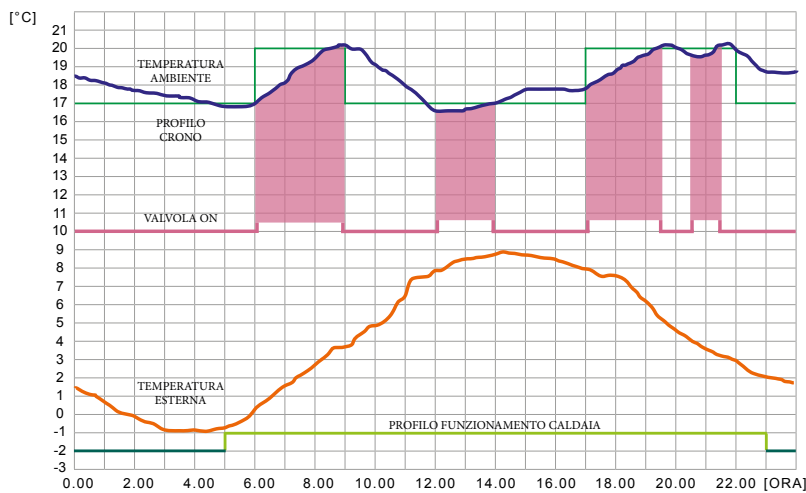

INVIO AUTOMATICO TOTALIZZATORI

Il Modulo Centrale MCC invia periodicamente al Gestore dell'impianto di contabilizzazione, tramite messaggio di posta elettronica, una fotografia dei totalizzatori in una data prestabilita con procedura automatica.

La frequenza di trasmissione dati è impostata dal gestore in conformità al servizio concordato con l'Amministratore di condominio.

L'archiviazione dei dati ricevuti periodicamente permette al manutentore di ottimizzare i tempi di gestione dei consumi e la raccolta dei dati per la ripartizione delle spese.

Data di creazione del report: 01/06/2016 00:33

MCU 1 - Data di aggiornamento contatori: 29/05/2016 00:00

Totale: Dati validi - Stagione: Dati validi - Precedente: Dati validi
 zona - totale - stagione - precedente - %stag - %prec
 01 - 002646124.625 - 001600001.015 - 001046123.610 - 000.832% - 000.929%
 02 - 002217081.010 - 000938076.152 - 001279004.858 - 000.488% - 001.136%
 03 - 002373931.376 - 000357931.250 - 002016000.126 - 000.186% - 001.790%
 04 - 005274388.007 - 003708740.934 - 001565647.073 - 001.928% - 001.390%

Appartamenti
 app.to - totale - stagione - precedente - %stag - %prec
 0001 (Propr. Madini Natali) - 002646124.625 - 001600001.015 - 001046123.610 - 000.832% - 000.929%
 0002 (Arianta (Propr. Madi) - 002217081.010 - 000938076.152 - 001279004.858 - 000.488% - 001.136%
 0003 (Propr. Grumelli - PT) - 002373931.376 - 000357931.250 - 002016000.126 - 000.186% - 001.790%
 0004 (Di Buono - PT/4Des) - 005274388.007 - 003708740.934 - 001565647.073 - 001.928% - 001.390%

MCU 2 - Data di aggiornamento contatori: 29/05/2016 00:00

Totale: Dati validi - Stagione: Dati validi - Precedente: Dati validi
 zona - totale - stagione - precedente - %stag - %prec
 01 - 006793013.236 - 000013632.204 - 006779381.032 - 000.007% - 006.020%
 02 - 006711915.524 - 004162875.867 - 002549039.657 - 002.165% - 002.263%

SOFTWARE DI CONTABILIZZAZIONE 1PESWC03

Il software 1PESWC03 effettua il calcolo della potenza termica installata in un condominio, la lettura dei consumi, la ripartizione stagionale delle spese di riscaldamento in accordo alla UNI 10200. Si installa facilmente su un comune PC (non è compatibile con computer Apple).

Il software viene fornito tramite link per il download (1PESWC03) o su chiavetta USB (1PESWC03USB).

DEFINIZIONE TABELLE MILLESIMALI

Nella schermata principale del software si deve selezionare il condominio per il quale si intende effettuare la ripartizione delle spese. Per inserire i dati relativi ai millesimi di fabbisogno, "Qh,Cli", si può procedere in due modi:

- Selezionare l'unità abitativa e compilare il campo, cliccando sul tasto modifica ogni volta che si completa l'operazione

Oppure:

- Cliccare su "Esporta tabelle millesimali", aprire il file salvato con Excel e modificare il campo indicato con "Qh,Cli", salvare il file e importarlo cliccando "Importa tabelle millesimali".



DOWNLOAD DEI CONTATORI

Per poter effettuare una ripartizione corretta è necessario scaricare i dati relativi ai contatori.

Questa operazione viene effettuata collegandosi al Modulo Centrale MCC (verrà richiesto il login) e selezionando la voce "Contatori" nella pagina principale del software. Successivamente basterà selezionare "Download contatori". I dati relativi verranno scaricati in formato compresso .zip.

Lo scarico dei dati può avvenire da posto remoto via modem, tramite cavo Ethernet in locale oppure mediante chiavetta USB.



RIPARTIZIONE DELLE SPESE

Premendo "Gestione ripartizioni" nella schermata principale si accede all'area dedicata al calcolo delle spese di riscaldamento. Per avviare un nuovo calcolo bisogna premere "Nuovo", selezionare l'impianto di interesse dal menù a tendina e successivamente la modalità di riparto. Dopo aver inserito i dati relativi alle spese sostenute nella stagione termica, verranno richiesti i dati dei contatori individuali.

Sulla base dei dati impostati, secondo la modalità selezionata al punto precedente, verrà generato in automatico il report delle spese individuali di riscaldamento.

Consumo (kWh)	Costo €
0,00	0,000

RISCALDAMENTO DA RIPARTITORI								
Locale	Coeff. riduzione (%)	S/N	Letture iniziale (UR)		Letture finale (UR)		Consumo (UR)	Costo €
			Data	(UR)	Data	(UR)		
CUCINA	0	25223996	15/10/2013	0	12/02/2014	439	439	209,557
CAMERA MATRIMONIALE	0	25223897	15/10/2013	0	12/02/2014	960	960	458,258
SOGGIORNO	0	25223941	15/10/2013	0	12/02/2014	596	596	284,502
BAGNO	0	25224047	15/10/2013	0	12/02/2014	526	526	251,087
TOTALI							2521	1.203,404

QUOTA CONSUMI		1.203,404 €
Quota fissa per Cli (8.623,00 [kWh] / 281,43 [%])		1.040,339 €
Quota fissa per ACS (0,00 [kWh])		0,000 €
TOTALI		2.243,74 €

Totale:	0,00€
----------------	--------------

BADGE UTENTE

Importando il file di Configurazione sarà possibile generare dei Badge stampabili con riportati i recapiti telefonici del gestore dell'impianto, il numero di SIM Card installata e le sintassi corrette per comporre i messaggi di testo (sms) da inviare ad ogni singolo alloggio per le relative forzature di temperatura.

Nella schermata principale del software in alto permere la voce tools > badge: verrà richiesto il file di configurazione, il numero di SIM. A questo punto si potrà generare un badge in formato PDF pronto per essere stampato.



SISTEMA PDA ENERGY > CRONOTERMOSTATI E TERMOSTATI



1PECRTX05



1PETETX04



CODICE	DESCRIZIONE
1PECRTX05	Cronotermostato digitale wireless
1PETETX04	Termostato digitale wireless

CARATTERISTICHE 1PECRTX05

- Regolazione della temperatura per fasce orarie
- 2 Programmi invernali di cui uno preimpostato
- 1 programma estivo liberamente programmabile
- 1 programma vacanze
- Programma temperatura antigelo
- Attivazione funzionamento manuale
- Cambio automatico ora legale/solare
- Tasto Sospensione per le pulizie
- Tempo minimo di programmazione ½ ora
- Segnalazione di errore per temperature fuori campo e sonda in avaria
- Visualizzazione del consumo individuale di calore in abbinamento a 1PESWGO3
- Blocco temperature min/max protetto da password
- Numero illimitato di attuatori wireless abbinabili.

CARATTERISTICHE 1PETETX04

- I tasti alla sinistra del display consentono la regolazione della temperatura ambiente
- Display di visualizzazione dati di set e temperatura ambiente
- Fusione estate/inverno
- Visualizzazione batteria scarica
- Trasmissione segnale di test per abbinamento agli attuatori wireless e verifica dell'intensità delle connessioni radio
- Sicurezza di esercizio garantita da una doppia trasmissione agli attuatori
- Nessun limite al numero max di attuatori wireless abbinabili

DATI TECNICI

CODICE	Sistema	Alim.	Display	Livelli temp.	Connessioni wireless	Campo regolazione (°C)	Tipo di funz.	IP	Dimensioni (L x P x H) mm
1PECRTX05	Standard Extra	2 x 1,5V stilo AA	LCD 3" ¾	2 + antigelo	radio RF868MHz	+4 ÷ -39	ON/OFF differenziale 0,2÷0,7 °C (preimpostato 0,5)	IP30	120 x 27,6 x 82
1PETETX04			LCD 2" ⅓	2 manuali			ON/OFF differenziale 0,3÷0,6 °C (preimpostato 0,5)		84 x 23 x 84
CODICE	Temp. antigelo (°C)	Tipo di inst.	Colore	Portata (m) (1)	Precisione (°C)	Gradiente	Temp. operativa (°C)	Autonomia	Uso
1PECRTX05	+4 ÷ +15	da parete	bianco	30 ÷ 120	±0,5	1°K / 15 min.	-5 ÷ +55	2 anni	civile e terziario
1PETETX04	+5 ÷ +15				±1				

(1) in relazione alla struttura muraria e agli ostacoli all'interno degli ambienti dell'edificio

TABELLA ACCESSORI

CODICE	DESCRIZIONE
1PABTCRTX01	Base da tavolo per cronotermostato 1PECRTX05
1PABTTETX01	Base da tavolo per termostato 1PETETX04
1PRPSA01	Pile stilo Alkaline tipo AA per cronotermostati 1PECRTX05 e termostati 1PETETX04

SISTEMA PDA ENERGY

> VALVOLA ELETTRONICA E RICEVITORI



1PEVTRX02A



1PERX01PE - 1PERX01PS24 - 1PERX02PE



1PERX0801PE

CODICE	DESCRIZIONE
1PEVTRX02A	Valvola elettronica wireless
1PERX01PE	Ricevitore radio a 1 canale 230 V a.c.
1PERX01PS24	Ricevitore radio a 1 canale 24V a.c.
1PERX02PE	Ricevitore radio a 2 canali + 1 uscita pompa 230V a.c.
1PERX0801PE	Ricevitore radio a 8 zone

CARATTERISTICHE 1PEVTRX02A

- Selettore con funzione di esclusione segnalazione acustica/visiva se utilizzata in modalità STANDARD. In modalità EXTRA lo stesso selettore comanda la chiusura del corpo scaldante, escludendolo dalla contabilizzazione
- Led di segnalazione valvola aperta/chiusa.
- Segnalatore di batteria scarica
- Allarme anti manomissione
- Led per verificare l'intensità del segnale radio
- Funzione di auto-adattamento alla valvola
- Operazione automatica periodica anticalcare

CARATTERISTICHE 1PERX01PE, 1PERX01PS24, 1PERX02PE

- Ricevitori dotati di 1 o 2 uscite relè per il comando di valvole di zona motorizzate, fan coils, aerotermi, elettropompe, in abbinamento al cronotermostato/termostato wireless
- Il ricevitore a 2 zone comprende anche un'uscita che commuta quando almeno una zona chiama calore (per avvio pompa)
- Pulsante di comando manuale
- Indicatore livello segnale
- Alimentato a 230V c.a. (24V c.a. a richiesta)

CARATTERISTICHE 1PERX0801PE

- Ricevitore radio dotato di 8 canali di ricezione da utilizzare per il comando delle valvole elettrotermiche montate nei collettori di distribuzione o altri dispositivi di zona azionati elettricamente
- Da utilizzarsi esclusivamente in abbinamento alla barra di comando, mediante collegamento via cavo a 4 conduttori
- Pulsante di comando manuale
- Indicatore livello segnale
- Alimentato dalla barra di comando

DATI TECNICI

CODICE	Sistema	Alim.	Portata (m) (1)	Connessioni wireless	Tipo di uscita	IP	Dimensioni (L x P x H) mm
1PEVTRX02A	Standard Extra	2 x 1,5 V - pile Tipo C	30 ÷ 120	radio RF868MHz	spintore	IP40	62 x 97 x 70
1PERX01PE 1PERX01PS24 1PERX02PE		230 V c.a. 50 ÷ 60 Hz - 24V c.a. (RX01PS24)			1/2 cont. in dev. liberi (x pompa RX02)	IP30	133 x 90 x 25
1PERX0801PE		18 V c.a. 50 ÷ 60 Hz (dalla barra di comando)			BUS RS 485		
CODICE	Tipo di funz.	Tipo di inst.	Colore	Dati nominali contatti	Temp. operativa (°C)	Autonomia	Uso
1PEVTRX02A	ON/OFF	attacco M30 x 1,5 in qualsiasi posizione	bianco	-	-5 ÷ +55	2 - 3anni	civile e terziario
1PERX01PE 1PERX01PS24 1PERX02PE		da parete		5 (2) A/250V (per ciascuna uscita)	-20 ÷ +70	-	
1PERX0801PE							

(1) in relazione alla struttura muraria e agli ostacoli all'interno degli ambienti dell'edificio

TABELLA ACCESSORI

CODICE	DESCRIZIONE
1PRPMT02	Pile Alkaline tipo C per valvole elettroniche 1PEVTRX02A
1PAASVT01	Adattatore angolare a squadra per valvola elettronica 1PEVTRX02, teste termostatiche e attuatori elettrotermici; con filetto M30x1,5
1PA9702047	Adattatore per valvole Danfoss
1PASG02VT	Sigillo antieffrazione per valvole elettroniche 1PEVTRX02
1PACA03VTF (femmina) 1PACA03VTM (maschio)	Collare antisvitamento per valvole elettroniche 1PEVTRX02
1PRVTRX001	Sportello vano pile per valvole elettroniche 1PEVTRX02A / VTRX04
1PACA01VT	Collare antisvitamento per valvole elettroniche 1PEVTRX0103E (1PEVTRX0103E non più in produzione)
1PACA02VT	Collare antisvitamento per valvole elettroniche 1PEVTRX02, con adattatore 1PAASVT01, lato termosifone

SISTEMA PDA ENERGY

> BARRE DI COMANDO E CENTRALINE DI CONTROLLO



1PEBC0401230E - 1PEBC0801230E



1PECCR01E

CODICE	DESCRIZIONE
1PEBC0401230E	Barra di comando 4 zone + 1 relé di uscita
1PEBC0801230E	Barra di comando 8 zone + 1 relé di uscita
1PECCR01E	Centralina di controllo stato delle zone

CARATTERISTICHE 1PEBC0401230E - 1PEBC0801230E

- Barre di potenza collegate via bus ai ricevitori 1PE RX08 per il comando delle elettrovalvole di zona montate nei collettori di distribuzione o altri dispositivi
- Uscita supplementare per comando pompa

CARATTERISTICHE 1PECCR01E

- Ricevitore radio dotato di 8 canali di ricezione ed una uscita da utilizzare per il comando d'arresto pompa, caldaia o valvola di zona quando tutti gli ingressi sono disattivati
- Pulsante di comando manuale
- Indicatore livello segnale

DATI TECNICI

CODICE	Sistema	Alim.	Portata (m) (1)	Connessioni	Tipo di uscita	Dimensioni (L x P x H) mm
1PEBC0401230E	Standard	230V c.a. 50 ÷ 60 Hz	-	BUS RS485	4 contatti NA/NC polarizzati L + 1 pompa	273 x 69 x 76
1PEBC0801230E					8 contatti NA/NC polarizzati L + 1 pompa	
1PECCR01E			30 ÷ 120	radio RF868MHz	1 contatto in deviazione libero	133 x 90 x 25
CODICE	IP	Tipo di inst.	Colore	Dati nominali contatti	Temp. operativa (°C)	Uso
1PEBC0401230E	IP52	in cassetta, a parete, a mezzo staffe in dotazione	bianco	8 (2) A/250V c.a.	-10 ÷ +50	civile e terziario
1PEBC0801230E						
1PECCR01E	IP30	da parete		5 (2) A/250V c.a.	-20 ÷ +70	

(1) in relazione alla struttura muraria e agli ostacoli all'interno degli ambienti dell'edificio

SISTEMA PDA ENERGY

> MODULI CONCENTRATORI

**1PEMCU03ST
1PEMCU03EX**



1PEMCC02

CODICE	DESCRIZIONE
1PEMCU03ST	Modulo Concentratore d'utenza a 32 canali Configurazione Standard
1PEMCU03EX	Modulo concentratore d'utenza Configurazione Extra
1PEMCC02	Modulo Concentratore Centrale

CARATTERISTICHE 1PEMCU03ST / EX

- Dispositivo per trasmissione dati e comandi.
- MCU03ST per impianti in configurazione STANDARD e MCU03EX per EXTRA
- Intervallo di aggiornamento dati regolabile da 6 a 60'
- Gestione allarmi e anomalie di comunicazione
- Capacità di mantenere in memoria i dati acquisiti per oltre 300 giorni
- Forzatura dei Set di temperatura agli attuatori
- Max 25 MCU per un singolo MCC (15 nel caso di utilizzo della funzione MCC "Profilo centralizzato")
- Autonomia di memorizzazione dati di 7 giorni in assenza di alimentazione elettrica
- Trasmissione dati di consumo e temperatura esterna a cronotermostato

CARATTERISTICHE 1PEMCC02

Dispositivo elettronico dotato di sistema radio per ricevere/inviare dati e comandi alle unità immobiliari attraverso i moduli MCU. Interroga e raccoglie i dati registrati in MCU con una frequenza regolabile tra 6' e 60'. È in grado di trasferire a distanza i dati di contabilizzazione e gestione impianto tramite periferica con modem GSM. Il modulo di interfaccia I/O caldaia a 4 canali consente l'accensione/spengimento della centrale termica in funzione delle richieste di calore da parte delle utenze. MCC invia inoltre segnalazione di allarme della centrale termica tramite messaggi sms e/o di posta elettronica. La nuova release firmware "52.02" di MCC02 rispetta integralmente i requisiti della UNI 11388:2015, le principali novità sono:

- Il totalizzatore dei consumi individuali tiene conto anche del tempo di decadimento del corpo scaldante (inerzia termica). L'inerzia termica viene fissata in fabbrica al valore di 25 min. per tutto l'impianto. In fase di installazione del nuovo software è necessario impostare correttamente il parametro di decadimento [Tau]
- Il totalizzatore dei consumi consultabile da telefono cellulare fa riferimento al dato stagionale aggiornato alla mezzanotte di 3 giorni prima (come per la visualizzazione su cronotermostato). Nel caso i totalizzatori risultassero incompleti, sul cellulare verrà restituito il messaggio "NON DISPONIBILE"
- La formula utilizzata per il calcolo dei consumi individuali è conforme alla UNI11388:2015.

DATI TECNICI

CODICE	Sistema	Alim.	Portata (m) (1)	Connessioni	Dimensioni (L x P x H) mm
1PEMCU03ST 1PEMCU03EX	Standard Extra	230V c.a. 50 ÷ 60 Hz	-	434 MHz verso 1PE MCC02 868,35 MHz verso termoregolatori	133 x 90 x 25
1PEMCC02			30 ÷ 120	434 MHz (tramite 1PR RTR01 dispositivo ricetrasmittitore in dotazione)	300 x 380 x 190
CODICE	IP	Tipo di inst.	Colore	Temp. operativa (°C)	Uso
1PEMCU03ST 1PEMCU03EX	IP30	da parete	bianco	-5 ÷ +50	civile e terziario
1PEMCC02			grigio	-10 ÷ +50	

(1) in relazione alla struttura muraria e agli ostacoli all'interno degli ambienti dell'edificio

TABELLA ACCESSORI

CODICE	DESCRIZIONE
1PRWW00812	Batterie di ricambio per MCU03 e MCU02 (MCU02 non più in produzione)
1PRBPMCU01	Batterie di ricambio per MCU01 (MCU01 non più in produzione)
1PRBPMCU03EX	Base di ricambio per fissaggio a parete per MCU03EX con morsettiera
1PRCEB02	Computer embedded per MCC02
1PEMIC04	Modulo interfaccia I/O caldaia 4 canali
1PEALIMI01	Alimentatore moduli di interfaccia 1PEMIC04
1PEMGSM01	Modem GSM/GPRS con antenna per installazione su postazione di supervisione remota
1PE2MGSM03	Modem GSM/GPRS con antenna per installazione in locale tecnico su barra DIN
1PE2CPA03	Adattatore seriale per connessione MCC con modem condiviso GSM/GPRS
1PACPA01	Cavo prolunga 2m per antenna modem MGSM01
1PECPA02	Antenna direttiva per modem con cavo L = 10 m
1PRRTR01	Modulo Transceiver per MCC
1PRAS433	Antenna esterna per Transceiver MCC completa di cavo (L= 2m) e staffe
1PRALCEB02	Modulo alimentatore per MCC
1PEWD001	Modulo sentinella per MCC

SISTEMA PDA ENERGY

> SONDE, MODULI DI PROGRAMMAZIONE E CONFIGURAZIONE E SOFTWARE



1PESTE01TX - 1PESTM01TX



1PEPGRMCU03 - 1PESSMCU02



1PESWG03 - 1PESWC03USB

CODICE	DESCRIZIONE
1PESTE01TX	Sonda radio di temperatura esterna
1PESTM01TX	Sonda radio di temperatura di mandata/ritorno
1PEPGRMCU03	Modulo Programmatore per MCU
1PESSMCU02	Modulo di configurazione con analizzatore interferenze per MCU
1PESWG03	Software di gestione PLUS
1PESWC03USB	Software di contabilizzazione

CARATTERISTICHE 1PESTE01TX - 1PESTM01TX

- La sonda 1PE STE01TX rileva la temperatura esterna necessaria per la ripartizione dei consumi secondo la norma UNI 9019 e per la visualizzazione sul display del cronotermostato
- La sonda 1PE STM01TX rileva le temperature di mandata/ritorno del circuito di riscaldamento, per effettuare la ripartizione delle spese secondo la norma UNI 11388 e per identificare l'orario di funzionamento della centrale termica. La contabilizzazione viene attivata al di sopra di una soglia regolabile dal gestore.

CARATTERISTICHE 1PEPGRMCU03

- Tastierino programmatore portatile dotato di cavo per connessione diretta all'unità 1PE MCU02 e 1PE MCU03
- Consente di associare alle zone dell'MCU il cronotermostato/termostato, le valvole elettroniche e i ricevitori radio
- Permette di identificare la qualità del segnale proveniente dai singoli componenti mediante segnalazione LED
- Alimentato direttamente via cavo dall'unità MCU alla quale viene collegato
- Dimensioni 133 x 90 x 25 mm

CARATTERISTICHE 1PESSMCU02

- PDA Programmer portatile completo di cavo di connessione
- Richiede l'impiego di un PC portatile
- Consente di valutare eventuali interferenze radio
- Alimentato direttamente via cavo dall'unità MCU alla quale viene collegato
- Dimensioni 80 x 40 x 16 mm

CARATTERISTICHE 1PESWG03

- Software installato in MCC per la gestione dei profili centralizzati di temperatura, della lettura mensile dei consumi individuali e delle funzioni attraverso l'utilizzo del proprio telefono cellulare: lettura consumi mensili, regolazione temperatura ambiente, visualizzazione temperatura ambiente.
- Permette al gestore dell'impianto di forzare orari e set di temperatura delle singole utenze, escludendo le regolazioni locali.
- Invia gli allarmi al gestore per guasti e blocchi dell'impianto

CARATTERISTICHE 1PESWC03USB

- Software di ripartizione delle spese di riscaldamento sulla base dei dati dei totalizzatori calcolati da MCC e in funzione delle regole di ripartizione prestabilite
- Calcola la potenza di corpi scaldanti in accordo alla Norma UNI 10200
- Permette la realizzazione di badge da consegnare agli utenti per la gestione delle forzature e la lettura dei consumi/temperature ambiente tramite invio di un sms dal proprio cellulare
- Utilizzabile per sistemi in configurazione STANDARD ed EXTRA

DATI TECNICI

CODICE	Sistema	Alim.	Connessioni	Temp. operativa (°C)	IP	Tipo di inst.	Dimensioni (Ø x P x H) mm
1PESTE01TX 1PESTM01TX	Standard Extra	batteria Litio 3,6 V 9Ah/3 anni	radio RF868MHz	-30 ÷ +65	IP54	su staffa/ a bracciale	82 x 97 x 101

TABELLA ACCESSORI

CODICE	DESCRIZIONE
1PRPL03	Batterie di ricambio per STE01TX e STM01TX

Monitoraggio energetico e ambientale





CONTABILIZZAZIONE DIRETTA

> CONTATORI MECCANICI E INTEGRATORI RADIO

CONTATORI COMPATTI DI ENERGIA PER UTENZE



Misuratore di energia meccanico caldo/freddo compatto con uscita M-BUS radio
 1PE1CC15R03
 1PE1CC25R03

ACCESSORI

Coppia raccordi
1PE1131205002
 (per 1PE1CC1502R03)
1PE1131207002
 (per 1PE1CC2502R03)

Valvola m/f
1PE1195605008
 (per 1PE1CC1502R03)
1PE1195607008
 (per 1PE1CC2502R03)

Valvola f/f
1PE1195405005
 (per 1PE1CC1502R03)
1PE1195407005
 (per 1PE1CC2502R03)

Filtro
1PE1192405001
 (per 1PE1CC1502R03)
1PE1192407001
 (per 1PE1CC2502R03)

Valvola a sfera con portasonda
1PE1195405711
 (per 1PE1CC1502R03)
1PE1195407711
 (per 1PE1CC2502R03)

Raccordo TEE portasonda
1PE1PTEE15
 (per 1PE1CC1502R03)
1PE1PTEE20
 (per 1PE1CC2502R03)

CONTATORI DI CALORE PER UTENZE / CENTRALI TECNICHE

Contatore di calore a getto multiplo
 1PE1CLC*
 1PE1CLC*S
 1PE1CLC*FA
 1PE1CLC*FD



Integratore elettronico di energia caldo/freddo con uscita impulsiva
 1PE1CECO2EK10



Contaimpulsivi radio con due ingressi impulsivi
 1SE130102

ACCESSORI

Coppia raccordi
1PE1131210002 (per 1PE1CLC35*)
1PE1131212002 (per 1PE1CLC60*)
1PE1131215002 (per 1PE1CLC100*)
1PE1131220002 (per 1PE1CLC150*)

Coppia sonde Ø 5mm L 3 m
1PE1ST25PT500
 (per 1PE1CLC35*)
Coppia sonde Ø 6mm L 3 m
1PE1STPT500
 (per DN32-50)

RACCORDO TEE (2 pezzi)
1PE1PTEE25
 (per 1PE1CLC35*)
Coppia pozzetti porta sonda
1PE1PPST3265
 (per DN32-50)

CONTATORI DI CALORE PER CENTRALI TECNICHE

Contatore di calore Woltmann
 1PE1CW*



Integratore elettronico di energia caldo/freddo con uscita impulsiva
 1PE1CECO2EK100 (per DN50-125)
 1PE1CECO2EK1000 (per DN150)



Contaimpulsivi radio con due ingressi impulsivi
 1SE130102

ACCESSORI

Coppia sonde Ø 6mm L 3 m
1PE1STPT500

Coppia pozzetti porta sonda
1PE1PPST3265 (per DN 50-65)
1PE1PPST80125 (per DN 80-125)
1PE1PPST150200 (per DN150)

CONTATORI VOLUMETRICI PER ACQUA SANITARIA

Contatore acqua sanitaria a getto singolo uscita impulsiva
 1PE1CACS*E02 / E03
 1PE1CAFS*E02 / E03



Contaimpulsivi radio con due ingressi impulsivi
 1SE130102



Contatore a getto multiplo
 1PE1CLC*
 1PE1CLC*S
 1PE1CLC*FA
 1PE1CLC*FD



Contaimpulsivi radio con due ingressi impulsivi
 1SE130102



Contatore acqua sanitaria a getto singolo predisposto M-BUS
 1PE1CACS*02 / 03
 1PE1CAFS*02 / 03



Modulo M-BUS radio
 1PE1MBR03



Contatore acqua sanitaria a imbrocchi concentrici
 1PE1CACS15P
 1PE1CAFS15P



Modulo M-BUS radio
 1PE1MBR03



ACCESSORI

Cartuccia valvola non ritorno
1PE1VNR15 (per 1PE1CACS25/CAFS25)
1PE1VNR20 (per 1PE1CACS40/CAFS40)

CONTABILIZZAZIONE DIRETTA

> CONTATORI MECCANICI E INTEGRATORI M-BUS A FILO

CONTATORI COMPATTI DI ENERGIA TERMICA PER UTENZE

Misuratore di energia meccanico caldo/freddo compatto con uscita M-BUS a filo

1PE1CC15M03
1PE1CC25M03



Misuratore di energia meccanico caldo/freddo compatto con uscita M-BUS a filo

1PE1CC15M03
1PE1CC25M03



Contatori acqua sanitaria a getto singolo con uscita impulsiva integrata

1PE1CACS*E02 / E03
1PE1CAFS*E02 / E03



ACCESSORI

Coppia raccordi

1PE1131205002

(per 1PE1CC15M03)

1PE1131207002

(per 1PE1CC25M03)

Valvola m/f

1PE1195605008

(per 1PE1CC15M03)

1PE1195607008

(per 1PE1CC25M03)

Valvola f/f

1PE1195405005

(per 1PE1CC15M03)

1PE1195407005

(per 1PE1CC25M03)

Filtro

1PE1192405001

(per 1PE1CC15M03)

1PE1192407001

(per 1PE1CC25M03)

Valvola a sfera con portasonda

1PE1195405711

(per 1PE1CC15M03)

1PE1195407711

(per 1PE1CC25M03)

Raccordo TEE portasonda

1PE1PTEE15

(per 1PE1CC15M03)

1PE1PTEE20

(per 1PE1CC25M03)

Cartuccia valvola non ritorno

1PE1VNR15 (per 1PE1CACS25/CAFS25)

1PE1VNR20 (per 1PE1CACS40/CAFS40)

CONTATORI DI CALORE PER UTENZE / CENTRALI TECNICHE

Contatore di calore a getto multiplo

1PE1CLC*
1PE1CLC*S
1PE1CLC*FA
1PE1CLC*FD



Integratore elettronico di energia caldo/freddo con uscita M-BUS a filo
1PE1CECO2MK10

ACCESSORI

Coppia raccordi

1PE1131210002 (per 1PE1CLC35*)

1PE1131212002 (per 1PE1CLC60*)

1PE1131215002 (per 1PE1CLC100*)

1PE1131220002 (per 1PE1CLC150*)

Coppia sonde Ø 5mm L 3 m

1PE1ST25PT500

(per 1PE1CLC35*)

Coppia sonde Ø 6mm L 3 m

1PE1STPT500

(per DN32-50)

Raccordo TEE (2 pezzi)

1PE1PTEE25

(per 1PE1CLC35*)

Coppia pozzetti porta sonda

1PE1PPST3265

(per DN32-50)

CONTATORI DI CALORE PER CENTRALI TECNICHE

Contatore di calore

Woltmann
1PE1CW*



Integratore elettronico di energia caldo/freddo con uscita M-BUS a filo
1PE1CECO2MK100 (per DN50-125)

ACCESSORI

Coppia sonde Ø 6mm L 3 m
1PE1STPT500

Coppia pozzetti porta sonda

1PE1PPST3265 (per DN 50-65)

1PE1PPST80125 (per DN 80-125)

CONTATORI VOLUMETRICI PER ACQUA SANITARIA

Contatore acqua sanitaria a getto singolo predisposto M-BUS

1PE1CACS*02 / 03
1PE1CAFS*02 / 03



Modulo M-BUS a filo

1PE1MBF02



Contatore acqua sanitaria a imbrocchi concentrici predisposto M-BUS

1PE1CACS15P
1PE1CAFS15P



Modulo M-BUS a filo

1PE1MBF02



ACCESSORI

Cartuccia valvola non ritorno

1PE1VNR15 (per 1PE1CACS25/CAFS25)

1PE1VNR20 (per 1PE1CACS40/CAFS40)

CONTABILIZZAZIONE DIRETTA

> CONTATORI AD ULTRASUONI IMPULSIVI, M-BUS (RADIO/FILO)

CONTATORI COMPATTI DI ENERGIA PER UTENZE

Misuratore compatto di energia a ultrasuoni caldo/freddo con uscita M-BUS radio

1PE1UL1520R01
1PE1UL3525R01
1PE1UL6032R01
1PE1UL10040R01



Misuratore compatto di energia a ultrasuoni caldo/freddo con uscita M-BUS a filo

1PE1UL1520MI02
1PE1UL3525MI02
1PE1UL6032MI02
1PE1UL10040MI02



ACCESSORI

Coppia raccordi
1PE1131205002

(per 1PE1UL1520MI02)
(per 1PE1UL1520R01)

1PE1131207002

(per 1PE1UL3525MI02)
(per 1PE1UL3525R01)

1PE1131210002

(per 1PE1UL6032MI02)
(per 1PE1UL6032R01)

1PE1131215002

(per 1PE1UL10040MI02)
(per 1PE1UL10040R01)

Valvola m/f
1PE1195605008

(per 1PE1UL1520MI02)
(per 1PE1UL1520R01)

1PE1195607008

(per 1PE1UL3525MI02)
(per 1PE1UL3525R01)

1PE1195610008

(per 1PE1UL6032MI02)
(per 1PE1UL6032R01)

Valvola f/f
1PE1195405005

(per 1PE1UL1520MI02)
(per 1PE1UL1520R01)

1PE1195407005

(per 1PE1UL3525MI02)
(per 1PE1UL3525R01)

1PE1195410008

(per 1PE1UL6032MI02)
(per 1PE1UL6032R01)

Filtro
1PE1192405001

(per 1PE1UL1520MI02)
(per 1PE1UL1520R01)

1PE1192407001

(per 1PE1UL3525MI02)
(per 1PE1UL3525R01)

1PE1192410001

(per 1PE1UL6032MI02)
(per 1PE1UL6032R01)

Valvola a sfera con portasonda
1PE1195405711

(per 1PE1UL1520MI02)
(per 1PE1UL1520R01)

1PE1195407711

(per 1PE1UL3525MI02)
(per 1PE1UL3525R01)

1PE1195409711

(per 1PE1UL6032MI02)
(per 1PE1UL6032R01)

Raccordo TEE portasonda
1PE1PTEE15

(per 1PE1UL1520MI02)
(per 1PE1UL1520R01)

1PE1PTEE20

(per 1PE1UL3525MI02)
(per 1PE1UL3525R01)

1PE1PTEE25

(per 1PE1UL6032MI02)
(per 1PE1UL6032R01)

1PE1PPST3265

(per 1PE1UL10040E02)
(per 1PE1UL10040R01)

INTEGRATORI COMPOSTI DI ENERGIA PER CENTRALI TECNICHE

Contatori volumetrici a ultrasuoni caldo/freddo flangiati DN50-100
1PE1UL1505002 - 1PE1UL2506502
1PE1UL4008002 - 1PE1UL60010002



+

Integratore elettronico di energia caldo/freddo con uscita impulsiva
1PE1CEC02EK25
1PE1CEC02EK100



+

Sonde di temperatura
1PE1STPT500
1PE1STPT50010M



+

Contaimpulsivi radio due ingressi impulsivi
1SE130102



ACCESSORI

Coppia pozzetti porta sonda
1PE1PPST3265 (per DN 50-65)
1PE1PPST80125 (per DN 80-100)

1PE1CEC02EK25 Integratore di energia abbinabile solo a contatori volumetrici ultrasonici 1PE1UL1505002 e 1PE1UL2506502

INTEGRATORI COMPOSTI DI ENERGIA PER CENTRALI TECNICHE

Contatori volumetrici a ultrasuoni caldo/freddo flangiati DN50-100
1PE1UL1505002 - 1PE1UL2506502
1PE1UL4008002 - 1PE1UL60010002



+

Integratore elettronico di energia caldo/freddo con uscita M-BUS
1PE1CEC02MK25
1PE1CEC02MK100



+

Sonde di temperatura
1PE1STPT500
1PE1STPT50010M



ACCESSORI

Coppia pozzetti porta sonda
1PE1PPST3265 (per DN 50-65)
1PE1PPST80125 (per DN 80-100)

1PE1CEC02MK25 Integratore di energia abbinabile solo a contatori volumetrici ultrasonici 1PE1UL1505002 e 1PE1UL2506502

CONTABILIZZAZIONE DIRETTA > CENTRALINA DATALOGGER M-BUS



1PE1CDMB06001
1PE1CDMB12001
1PE1CDMB25001



1PE1T90WINCD

CODICE	DESCRIZIONE
1PE1CDMB06001	Concentratore dati M-BUS a filo fino a 60 indirizzi completo di software di configurazione e lettura dati
1PE1CDMB12001	Concentratore dati M-BUS a filo fino a 120 indirizzi completo di software di configurazione e lettura dati
1PE1CDMB25001	Concentratore dati M-BUS a filo fino a 250 indirizzi completo di software di configurazione e lettura dati

CARATTERISTICHE

- Alimentazione 36V d.c. (1PE2AL122A + 1PE2AL241A)
- M-BUS 2 fili con alimentazione da concentratore
- Lettura remota dei consumi
- Protocollo di trasmissione sezionabile
- Esportazione di tutte le misurazioni su PC
- Conformità alle direttive europee (EN 1434)
- Include software di configurazione e lettura dati 1PE1T90WINCD
- Memoria storica dei dati raccolti
- Sicurezza emissioni RF: DIN EN 50081-1 EN 55022 class B EN 60555
- Immunità ai disturbi: DIN EN 50082-2 ENV 50140 ENV 50204 EN 61000-4-4

Si consiglia di utilizzare un cavo a due conduttori twistati di sezione 0,5 - 1,5 mm² per collegare i misuratori M-Bus. Nella tabella seguente viene evidenziata la sezione e la lunghezza del cavo, il numero dei dispositivi e la velocità di comunicazione in relazione alle possibili applicazioni in campo.

N° massimo disp. collegabili	Lunghezza max. cavo (m)	Sezione cavo (mm ²)	Distanza max 1° dispositivo (m)	Velocità di com. (bps)
250	4000	0,8	350	2400
	1000	0,5	350	9600
64	5000	1,5	3000	2400
	4000	0,8	1000	2400
16	7000	1,5	5000	300
1	10000 - punto/punto	1,5	10000	300

CODICE	Alim.	Corrente max. assorbita	Corrente max. misuratore	Alim. linea M-BUS	Bit rate (bps)	Range temp. (°C)	Temp. stoccaggio (°C)	IP	Dimensioni
1PE1CDMB06001	36 V d.c.	630 mA	1,5 mA	min. 24Vd.c. max 42V d.c.	min. 300 max. 38400	0 ÷ 55	-20 ÷ 60	IP30	6DIN
1PE1CDMB12001									
1PE1CDMB25001									

TABELLA ACCESSORI

CODICE	DESCRIZIONE
1PE2MGSM01	Modem GSM/GPRS per postazione remota
1PE2MGSM03	Modem GSM/GPRS con antenna per installazioni in locale tecnico su barra DIN
1PE2AL122A	Alimentatore 12V d.c. 2A
1PE2AL241A	Alimentatore 24V d.c. 1A
1PE1CC15M03	Misuratore di energia meccanico caldo/freddo DN15 - 1,5 m ³ /h - M-BUS a filo - 3 ingressi ausiliari impulsivi
1PE1CC25M03	Misuratore di energia meccanico caldo/freddo DN20 - 2,5 m ³ /h - M-BUS a filo - 3 ingressi ausiliari impulsivi
1PE1UL1520MI02	Misuratore di energia a ultrasuoni caldo/freddo DN15 - 1,5 m ³ /h - M-BUS a filo - 2 ingressi ausiliari impulsivi
1PE1UL3525MI02	Misuratore di energia a ultrasuoni caldo/freddo DN20 - 3,5 m ³ /h - M-BUS a filo - 2 ingressi ausiliari impulsivi
1PE1UL6032MI02	Misuratore di energia a ultrasuoni caldo/freddo DN25 - 6,0 m ³ /h - M-BUS a filo - 2 ingressi ausiliari impulsivi
1PE1UL100402MI02	Misuratore di energia a ultrasuoni caldo/freddo DN40 - 10,0 m ³ /h - M-BUS a filo - 2 ingressi ausiliari impulsivi
1PE1CECO2MK10	Integratore elettronico di energia caldo/freddo con uscita M-BUS a filo (1 impulso = 10 litri) - 3 ingressi impulsivi
1PE1CECO2MK25	Integratore elettronico di energia caldo/freddo con uscita M-BUS a filo (1 impulso = 25 litri) - 3 ingressi impulsivi
1PE1CECO2MK100	Integratore elettronico di energia caldo/freddo con uscita M-BUS a filo (1 impulso = 100 litri) - 3 ingressi impulsivi
1PE1MBF02	Modulo trasmettitore M-BUS a filo per contatori acqua sanitaria predisposti M-BUS
1PE1T90WIN01	Software di configurazione e lettura dati

MISURATORI ENERGIA MECCANICI > COMPATTI



1PE1CC1503 - 1PE1CC2503
1PE1CC15M03 - 1PE1CC25M03



1PE1CC15R03 - 1PE1CC25R03

CODICE	DESCRIZIONE	TIPO LETTURA
1PE1CC15R03	Misuratore meccanico di energia caldo/freddo DN15	M-BUS RADIO
1PE1CC25R03	Misuratore meccanico di energia caldo/freddo DN20	M-BUS RADIO
1PE1CC15M03	Misuratore meccanico di energia caldo/freddo DN15 - 3 ingressi ausiliari impulsivi	M-BUS A FILO
1PE1CC25M03	Misuratore meccanico di energia caldo/freddo DN20 - 3 ingressi ausiliari impulsivi	M-BUS A FILO

CARATTERISTICHE

- Contatore a getto singolo a scansione bidirezionale induttivo
- Rilevazione flusso inverso
- Ciclo misura della temperatura 2-60 sec.
- Installazione in uscita
- Installazione orizzontale/verticale
- Sonde di temperatura Pt1000 con lunghezza cavo 1,5 metri
- Direttiva 2004/22/CE (MID MI-004) e conforme alla EN 1434

UNITÀ ELETTRONICA

- Batteria al litio 3V sostituibile, vita utile 10 anni
- Unità elettronica rimovibile, lunghezza cavo 50 cm
- Classe di protezione: IP65
- Temperatura di funzionamento 5-55°C
- Display LCD a 8 cifre (fino a 3 decimali)

CODICE	Portata nominale Qp (m³/h)	DN	Filettatura esterna	Lung. (mm)	PN (bar)	Portata massima Qs (m³/h)	Portata minima Qi (l/h)	Perdita di carico Δp a Qp (bar)	Perdita di carico Δp a Qs (bar)	Range temp. calorie (°C)	Range temp. frigorifere (°C)
1PE1CC15R03	1,5	15	G¾"B	110	16	3	60	0,2	0,84	15 - 90	5 - 50
1PE1CC25R03	2,5	20	G1"B	130	16	5	100	0,17	0,675	15 - 90	5 - 50
1PE1CC15M03	1,5	15	G¾"B	110	16	3	60	0,21	0,84	15 - 90	5 - 50
1PE1CC25M03	2,5	20	G1"B	130	16	5	100	0,165	0,675	15 - 90	5 - 50

TABELLA ACCESSORI	
CODICE	DESCRIZIONE
1PE1131205002	Set raccordi DN20 ¾"x½" per contatori calore DN15
1PE1131207002	Set raccordi DN25 1"x¾" per contatori calore DN20
1PE1195605008	Valvola a sfera m/f ½" passaggio totale con maniglia a farfalla
1PE1195607008	Valvola a sfera m/f ¾" passaggio totale con maniglia a farfalla
1PE1195405005	Valvola a sfera f/f ½" passaggio totale con maniglia a farfalla
1PE1195407005	Valvola a sfera f/f ¾" passaggio totale con maniglia a farfalla
1PE1192405001	Filtro raccogliatore impurità ½" a cartuccia
1PE1192407001	Filtro raccogliatore impurità ¾" a cartuccia
1PE1195405711	Valvole a sfera filettata ½" con pozzetto porta sonda CC15
1PE1195407711	Valvole a sfera filettata ¾" con pozzetto porta sonda CC25
1PE1PTEE15	TEE montaggio bagnato DN15-½"
1PE1PTEE20	TEE montaggio bagnato DN20-¾"
1PE1MBUS01	Testina ottica di parametrizzazione completa di software di configurazione per misuratori di energia compatti M-Bus radio
1SE130102	Contaimpulsivi Conta-302R con due ingressi impulsivi

MISURATORI DI ENERGIA A ULTRASUONI > COMPATTI



1PE1UL1520R01
1PE1UL3525R01
1PE1UL6032R01
1PE1UL10040R01

1PE1UL1520MI02
1PE1UL3525MI02
1PE1UL6032MI02
1PE1UL10040MI02

CODICE	DESCRIZIONE	TIPO LETTURA
1PE1UL1520R01	Misuratore compatto di energia a ultrasuoni caldo/freddo DN15	M-BUS RADIO
1PE1UL3525R01	Misuratore compatto di energia a ultrasuoni caldo/freddo DN20	M-BUS RADIO
1PE1UL6032R01	Misuratore compatto di energia a ultrasuoni caldo/freddo DN25	M-BUS RADIO
1PE1UL10040R01	Misuratore compatto di energia a ultrasuoni caldo/freddo DN40	M-BUS RADIO
1PE1UL1520MI02	Misuratore compatto di energia a ultrasuoni caldo/freddo DN15 - 2 ingressi impulsivi ausiliari	M-BUS A FILO
1PE1UL3525MI02	Misuratore compatto di energia a ultrasuoni caldo/freddo DN20 - 2 ingressi impulsivi ausiliari	M-BUS A FILO
1PE1UL6032MI02	Misuratore compatto di energia a ultrasuoni caldo/freddo DN25 - 2 ingressi impulsivi ausiliari	M-BUS A FILO
1PE1UL10040MI02	Misuratore compatto di energia a ultrasuoni caldo/freddo DN40 - 2 ingressi impulsivi ausiliari	M-BUS A FILO

CARATTERISTICHE

- Rilevazione flusso inverso e presenza aria
- Elemento di misura privo di parti in movimento
- Installabile in tutte le posizioni in uscita
- Tratti rettilinei non necessari
- Sonde di temperatura Pt1000 con lunghezza cavo 1,5 metri
- Certificazione MID 2004/22/CE (EN 1434), classe 2

UNITÀ ELETTRONICA

- Batteria al litio 3V sostituibile, vita utile 10 anni
- Unità elettronica rimovibile, lunghezza cavo 50 cm
- Classe di protezione: IP65
- Temperatura di funzionamento 5-55°C
- Display LCD a 8 cifre (fino a 3 decimali)
- Memoria valori max portata e potenza

CODICE	Portata nominale Qp (m³/h)	DN	Filettatura esterna	Lung. (mm)	PN (bar)	Portata massima Qs (m³/h)	Portata minima Qi (m³/h)	Perdita di carico Δp a Qp (bar)	Perdita di carico Δp a Qs (bar)	Range temp. calorie (°C)	Range temp. frigorifere (°C)
1PE1UL1520R01	1,5	15	G¾"B	110	16	3	0,015	0,21	0,85	15 - 90	5 - 50
1PE1UL3525R01	3,5	20	G1"B	130	16	7	0,035	0,21	0,885	15 - 90	5 - 50
1PE1UL6032R01	6,0	25	G1¼"B	150	16	12	0,060	0,20	0,80	15 - 90	5 - 50
1PE1UL10040R01	10,0	40	G1½"B	300	16	20	0,1	-	-	15 - 90	5 - 50
1PE1UL1520MI02	1,5	15	G¾"B	110	16	3	0,015	0,21	0,85	15 - 90	5 - 50
1PE1UL3525MI02	3,5	20	G1"B	130	16	7	0,035	0,21	0,885	15 - 90	5 - 50
1PE1UL6032MI02	6,0	25	G¾"B	150	16	12	0,060	0,20	0,80	15 - 90	5 - 50
1PE1UL10040MI02	10,0	40	G1½"B	300	16	20	0,1	-	-	15 - 90	5 - 50

MISURATORI DI ENERGIA A ULTRASUONI > COMPATTI

TABELLA ACCESSORI

CODICE	DESCRIZIONE
1SE130102	Contaimpulsivi Conta-302R con due ingressi impulsivi
1PE1131205002	Set raccordi DN20 ¾"x½" per contatori calore UL15
1PE1131207002	Set raccordi DN25 1"x¾" per contatori calore UL35
1PE1131210002	Set raccordi DN32 1"¼"x1" per contatori calore UL60
1PE1131215002	Set Raccordi DN50 - 2"x1"½ per UL100
1PE1195605008	Valvola a sfera m/f ½" passaggio totale con maniglia a farfalla
1PE1195607008	Valvola a sfera m/f ¾" passaggio totale con maniglia a farfalla
1PE1195610008	Valvola a sfera m/f 1" passaggio totale con maniglia a farfalla
1PE1195405005	Valvola a sfera f/f ½" passaggio totale con maniglia a farfalla
1PE1195407005	Valvola a sfera f/f ¾" passaggio totale con maniglia a farfalla
1PE1195410008	Valvola a sfera f/f 1" passaggio totale con maniglia a farfalla
1PE1192405001	Filtro raccoglitore impurità ½" a cartuccia
1PE1192407001	Filtro raccoglitore impurità ¾" a cartuccia
1PE1192410001	Filtro raccoglitore impurità 1" a cartuccia
1PE1195405711	Valvole a sfera filettata ½" con pozzetto porta sonda UL15
1PE1195407711	Valvole a sfera filettata ¾" con pozzetto porta sonda UL35
1PE1195409711	Valvole a sfera filettata 1" con pozzetto porta sonda UL60
1PE1PTEE15	TEE montaggio bagnato DN15-½"
1PE1PTEE20	TEE montaggio bagnato DN20-¾"
1PE1PTEE25	TEE montaggio bagnato DN25-1"
1PE1PPST3265	Coppia di pozzetti porta sonda montaggio asciutto DN32-65 / sonde Ø 6 mm (1)

(1) Da utilizzare con 1PE1UL10040***]

CONTATORI > VOLUMETRICI MULTIGETTO



1PE1CLC352502
1PE1CLC603202
1PE1CLC1004002
1PE1CLC1505002



1PE1CLC352502S
1PE1CLC603202S
1PE1CLC1004002S

CODICE	DESCRIZIONE	TIPOLOGIA
1PE1CLC352502	Contatore a getto multiplo a lettura diretta con uscita impulsiva MID DN25	CENTRALE TERMICA T90°C
1PE1CLC603202	Contatore a getto multiplo a lettura diretta con uscita impulsiva MID DN32	CENTRALE TERMICA T90°C
1PE1CLC1004002	Contatore a getto multiplo a lettura diretta con uscita impulsiva MID DN40	CENTRALE TERMICA T90°C
1PE1CLC1505002	Contatore a getto multiplo a lettura diretta con uscita impulsiva MID DN50	CENTRALE TERMICA T90°C
1PE1CLC352502S	Contatore a getto multiplo a lettura diretta con uscita impulsiva MID DN25	SOLARE TERMICO T130°C
1PE1CLC603202S	Contatore a getto multiplo a lettura diretta con uscita impulsiva MID DN32	SOLARE TERMICO T130°C
1PE1CLC1004002S	Contatore a getto multiplo a lettura diretta con uscita impulsiva MID DN40	SOLARE TERMICO T130°C

CARATTERISTICHE

- Il contatore è adatto per impiego in centrale termica come contatore sulle linee di riscaldamento e acqua sanitaria (T 90°C max). È fornito completo di dispositivo lanciainpulsivi, collegabile al contabilizzatore elettronico. Il contatore può essere impiegato nella contabilizzazione del solare termico nella versione T 130°C
- Il contatore deve essere montato in orizzontale
- Il dispositivo lanciainpulsivi reed switch è provvisto di cavo L 3 m.
- Quadrante girevole per una facile lettura
- Filtro in ingresso
- Certificato secondo la Direttiva MID 2004/22/CE (allegato MI-004)
- Classe ambientale B, classe di accuratezza 3 (UNI EN 1434)

CODICE	Portata nominale Qp (m³/h)	DN	Lung. senza raccordi (mm)	Lung. con raccordi (mm)	PN (bar)	Portata massima Qs (m³/h)	Portata minima Qi (l/h)	Temp. di esercizio (°C)	Valore impulso (l)
1PE1CLC352502	3,5	25	260	374	16	7	70	90	10
1PE1CLC603202	6	32	260	374	16	12	120	90	10
1PE1CLC1004002	10	40	300	434	16	20	200	90	10
1PE1CLC1505002	15	50	300	454	16	30	300	90	10
1PE1CLC352502S	3,5	25	260	374	16	7	70	130	10
1PE1CLC603202S	6	32	260	374	16	12	120	130	10
1PE1CLC1004002S	10	40	300	434	16	20	200	130	10

TABELLA ACCESSORI

CODICE	DESCRIZIONE
1SE130102	Containpulsivi Conta-302R con due ingressi impulsivi
1PE1195409711	Valvola a sfera 1" filettata con pozzetto porta sonda
1PE1PTEE25	TEE montaggio bagnato per contatore DN25
1PE1131210002	Set Raccordi DN32 - 1"¼ x 1" per contatori CLC 35 2502*
1PE1131212002	Set Raccordi DN40 - 1"½ x 1"¼ per contatori CLC 60 3202*
1PE1131215002	Set Raccordi DN50 - 2" x 1"½ per contatori CLC 100 4002*
1PE1131220002	Set Raccordi DN65 - 2"¾ x 2" per contatori CLC 150 5002

CONTATORI > VOLUMETRICI MULTIGETTO



1PE1CLC603202FA
1PE1CLC100402FA
1PE1CLC603202FD
1PE1CLC100402FD

CODICE	DESCRIZIONE	TIPOLOGIA
1PE1CLC603202FA	Contatore a getto multiplo a lettura diretta con uscita impulsiva senza raccordi DN32	FLUSSO ASCENDENTE
1PE1CLC100402FA	Contatore a getto multiplo a lettura diretta con uscita impulsiva senza raccordi DN40	FLUSSO ASCENDENTE
1PE1CLC603202FD	Contatore a getto multiplo a lettura diretta con uscita impulsiva senza raccordi DN32	FLUSSO DISCENDENTE
1PE1CLC100402FD	Contatore a getto multiplo a lettura diretta con uscita impulsiva senza raccordi DN40	FLUSSO DISCENDENTE

CARATTERISTICHE

- Il contatore è adatto per impiego in centrale termica come contatore sulle linee di riscaldamento e acqua sanitaria (T 90°C max). È fornito completo di dispositivo lanciaimpulsi, collegabile al contabilizzatore elettronico.
- Il contatore deve essere montato in verticale
- Il dispositivo lanciaimpulsi reed switch è provvisto di cavo L 1,5 m.
- Certificato secondo la Direttiva MID 2004/22/CE (allegato MI-004)
- Classe ambientale B, classe di accuratezza 3 (UNI EN 1434)

CODICE	Portata nominale Qp (m³/h)	DN	Lung. senza raccordi (mm)	Lung. con raccordi (mm)	PN (bar)	Portata massima Qs (m³/h)	Portata minima Qi (l/h)	Temp. di esercizio (°C)	Valore impulso (l)
1PE1CLC603202FA	6	32	150	264	16	12	120	90	10
1PE1CLC100402FA	10	40	200	334	16	20	200	90	10
1PE1CLC603202FD	6	32	150	264	16	12	120	90	10
1PE1CLC100402FD	10	40	200	334	16	20	200	90	10

TABELLA ACCESSORI

CODICE	DESCRIZIONE
1SE130102	Contaimpulsi Conta-302R con due ingressi impulsivi
1PE1131212002	Set Raccordi DN40 - 1"½ x 1"¼ per contatori CLC 60 3202F*
1PE1131215002	Set Raccordi DN50 - 2" x 1"½ per contatori CLC 100 4002F*

> VOLUMETRICI WOLTMANN



1PE1CW1505002
1PE1CW2506502
1PE1CW4008002
1PE1CW60010002
1PE1CW100012502
1PE1CW150015002

CODICE	DESCRIZIONE
1PE1CW1505002	Contatore tipo Woltmann DN50 lettura diretta con uscita impulsiva
1PE1CW2506502	Contatore tipo Woltmann DN65 lettura diretta con uscita impulsiva
1PE1CW4008002	Contatore tipo Woltmann DN80 lettura diretta con uscita impulsiva
1PE1CW60010002	Contatore tipo Woltmann DN100 lettura diretta con uscita impulsiva
1PE1CW100012502	Contatore tipo Woltmann DN125 lettura diretta con uscita impulsiva
1PE1CW150015002	Contatore tipo Woltmann DN150 lettura diretta con uscita impulsiva

CARATTERISTICHE

- Il contatore è adatto per impiego in centrale termica sulle linee di riscaldamento e acqua sanitaria. È fornito completo di dispositivo lanciaimpulsi (reed switch 24V, 2A, 4W max), collegabile al contabilizzatore elettronico
- Il contatore può essere installato in orizzontale o in verticale.
- Il dispositivo lanciaimpulsi è provvisto di cavo L 3 m.
- Quadrante girevole di 360° con grado protezione IP68.
- Certificato secondo la Direttiva MID 2004/22/CE (allegato MI-004).

CODICE	Portata nominale Qp (m³/h)	DN	Lung. (mm)	PN (bar)	Portata massima Qs (m³/h)	Portata minima Qi (m³/h)	Perdita di carico Δp	Temp. di esercizio (°C)	Valore impulso (l)
1PE1CW1505002	15	50	200	16	30	0,6	ΔP10	130	100
1PE1CW2506502	25	65	200	16	50	1		130	100
1PE1CW4008002	40	80	225	16	80	1,6		130	100
1PE1CW60010002	60	100	250	16	120	2,4		130	100
1PE1CW100012502	100	125	250	16	200	4		130	100
1PE1CW150015002	150	150	300	16	300	6		130	1000

CONTATORI > VOLUMETRICI A ULTRASUONI



1PE1UL1505002
1PE1UL2506502
1PE1UL4008002
1PE1UL60010002

CODICE	DESCRIZIONE
1PE1UL1505002	Contatore volumetrico a ultrasuoni versione caldo/freddo, flangiato DN50
1PE1UL2506502	Contatore volumetrico a ultrasuoni versione caldo/freddo, flangiato DN65
1PE1UL4008002	Contatore volumetrico a ultrasuoni versione caldo/freddo, flangiato DN80
1PE1UL60010002	Contatore volumetrico a ultrasuoni versione caldo/freddo, flangiato DN100

CARATTERISTICHE

- Classe di precisione: 2 (EN 1434)
- Sensibile alle basse portate
- Ciclo di misurazione 1:100 o 1:50
- Elemento di misura privo di parti in movimento
- Installabile in tutte le posizioni
- Installazione su flusso di ritorno
- Classe di protezione: IP65
- Range di temperatura: calorie 5-130°C, frigoriferie 5-50°C
- Certificazione MID

UNITÀ ELETTRONICA

- Batteria sostituibile, vita utile 10 anni
- Classe di protezione: IP54
- Dimensioni (mm): 112 x 88 x 41,5

CODICE	Portata nominale Q _p (m ³ /h)	DN	Lunghezza (mm)	PN (bar)	Portata massima Q _s (m ³ /h)	Portata minima Q _i (m ³ /h)	Perdita di carico Δp a Q _p (mbar)	Coefficiente Kv a Δp 100 mbar (m ³ /h)	Valore impulso (l)
1PE1UL1505002	15	50	270	25	30	0,15	110	14,3	25
1PE1UL2506502	25	65	300	25	50	0,25	105	24,4	25
1PE1UL4008002	40	80	300	25	80	0,40	160	31,6	100
1PE1UL60010002	60	100	360	25	120	0,60	115	56,0	100

INTEGRATORI ELETTRONICI DI ENERGIA



1PE1CEC02EK10
1PE1CEC02EK25
1PE1CEC02EK100
1PE1CEC02EK1000

1PE1CEC02MK10
1PE1CEC02MK25
1PE1CEC02MK100

1PE1CEC03MK10
1PE1CEC03MK25
1PE1CEC03MK100

CODICE	DESCRIZIONE
1PE1CEC02EK10	Integratore elettronico di energia caldo/freddo con uscita impulsiva integrata (caldo/freddo) Input: 1 impulso = 10 l - Output: 1 impulso = 10 kWh
1PE1CEC02EK25	Integratore elettronico di energia caldo/freddo con uscita impulsiva integrata (caldo/freddo) solo per 1PE1UL1505002 e 1PE1UL2506502 - Input: 1 impulso = 25 litri
1PE1CEC02EK100	Integratore elettronico di energia caldo/freddo con uscita impulsiva integrata (caldo/freddo) Input: 1 impulso = 100 l - Output: 1 impulso = 100 kWh
1PE1CEC02EK1000	Integratore elettronico di energia caldo/freddo con uscita impulsiva integrata (caldo/freddo) Input: 1 impulso = 1000 l - Output: 1 impulso = 1000 kWh
1PE1CEC02MK10	Integratore elettronico di energia caldo/freddo con uscita M-BUS a filo integrata con 3 ingressi impulsivi ausiliari Input: 1 impulso = 10 litri
1PE1CEC02MK25	Integratore elettronico di energia caldo/freddo con uscita M-BUS a filo integrata con 3 ingressi impulsivi ausiliari solo per 1PE1UL1505002 e 1PE1UL2506502 - Input: 1 impulso = 25 litri
1PE1CEC02MK100	Integratore elettronico di energia caldo/freddo con uscita M-BUS a filo integrata con 3 ingressi impulsivi ausiliari Input: 1 impulso = 100 litri
1PE1CEC03MK10	Integratore elettronico di energia caldo/freddo con uscita ModBus integrata con 3 ingressi impulsivi ausiliari Input: 1 impulso = 10 litri
1PE1CEC03MK25	Integratore elettronico di energia caldo/freddo con uscita ModBus integrata solo per 1PE1UL1505002 e 1PE1UL2506502 - 3 ingressi impulsivi ausiliari - Input: 1 impulso = 25 litri
1PE1CEC03MK100	Integratore elettronico di energia caldo/freddo con uscita ModBus integrata con 3 ingressi impulsivi ausiliari Input: 1 impulso = 100 litri

CARATTERISTICHE

- In abbinamento ai contatori Multigetto, Woltmann, Ultrasonici e alle sonde di temperatura, effettua la contabilizzazione dei consumi di riscaldamento, reffrescamento e produzione acqua calda sanitaria in centrale termica
- Le caratteristiche principali sono:
 - misura di calorie e frigoriche
 - sonde di misura in platino ad alta precisione
 - collegabile a qualsiasi contatore con uscita impulsiva

INTERFACCE DI COMUNICAZIONE

- Uscita impulsi per calorie e frigoriche collegabile a contaimpulsi 1SE130102 per trasmissioni radio
- M-BUS a filo, ModBus

DATA DI LETTURA ANNUALE PROGRAMMABILE

- 15 valori mensili visualizzabili su display
- 24 valori mensili visualizzabili via M-BUS a filo

CODICE	Alim. (1)	Display n. cifre	IP	Differenza temp. calore	Differenza temp. freddo	Durata batt. anni	Temp. fluido calorie (°C)	Temp. fluido frigoriche (°C)	Temp. ambiente (°C)	Dimensioni (L x H x P) mm
1PE1CEC02EK*	batt. 3V	LCD 8	IP54	3 K ÷ 100 K	-3 K ÷ -50 K	6+1	0 ÷ 150	0 ÷ 50	5 ÷ 55	150 x 130 x 35
1PE1CEC02MK*										
1PE1CEC03MK*										

[(1) = predisposizione per collegamento ad alimentatore 230V / 24V a.c.]

TABELLA ACCESSORI

CODICE	DESCRIZIONE
1PE1ST25PT500	Coppia sonde di temperatura dell'acqua PT500 (montaggio bagnato) per CLC DN25 Ø 5 mm / 45mm / 3 m
1PE1STPT500	Coppia sonde di temperatura dell'acqua PT500 (montaggio asciutto) per CLC DN32-DN50 e CW Ø 6 mm / 45mm / 3 m
1PE1STPT50010M	Coppia sonde di temperatura dell'acqua PT500 con cavo L = 10 m Ø 6 mm / 45mm / 10 m
1PE1195409711	Valvola a sfera filettata 1" con pozzetto porta sonda Ø 5 mm
1PE1PTEE25	TEE Montaggio bagnato DN25 per sonda Ø 5 mm
1PE1PPST3265	Coppia pozzetti porta sonda montaggio asciutto DN32-65 per sonde Ø 6 mm
1PE1PPST80125	Coppia pozzetti porta sonda montaggio asciutto DN80-125 per sonde Ø 6 mm
1PE1PPST150200	Coppia pozzetti porta sonda montaggio asciutto DN150-200 per sonde Ø 6 mm
1SE130102	Contaimpulsi Conta-302R con due ingressi impulsivi
1PE1AL230VCEC02	Alimentatore 230-50Hz per contabilizzatori CEC

CONTATORI > ACQUA SANITARIA CALDA/FREDDA



1PE1CACS2503 - 1PE1CACS2502
1PE1CACS4002 - 1PE1CAFS2503
1PE1CAFS2502 - 1PE1CAFS4002



1PE1CACS25E03 - 1PE1CACS25E02
1PE1CACS40E02 - 1PE1CAFS25E03
1PE1CAFS25E02 - 1PE1CAFS40E02



1PE1CACS15P
1PE1CAFS15P

CODICE	DESCRIZIONE	TIPOLOGIA
1PE1CACS2503	Contatore acqua calda sanitaria DN15 con raccordi L 80 mm	PREDISPOSTI M-BUS
1PE1CACS2502	Contatore acqua calda sanitaria DN15 con raccordi L 110 mm	PREDISPOSTI M-BUS
1PE1CACS4002	Contatore acqua calda sanitaria DN20 con raccordi L 130 mm	PREDISPOSTI M-BUS
1PE1CAFS2503	Contatore acqua fredda sanitaria DN15 con raccordi L 80 mm	PREDISPOSTI M-BUS
1PE1CAFS2502	Contatore acqua fredda sanitaria DN15 con raccordi L 110 mm	PREDISPOSTI M-BUS
1PE1CAFS4002	Contatore acqua fredda sanitaria DN20 con raccordi L 130 mm	PREDISPOSTI M-BUS
1PE1CACS25E03	Contatore acqua calda sanitaria DN15 con raccordi L 80 mm	USCITA IMPULSIVA
1PE1CACS25E02	Contatore acqua calda sanitaria DN15 con raccordi L 110 mm	USCITA IMPULSIVA
1PE1CACS40E02	Contatore acqua calda sanitaria DN20 con raccordi L 130 mm	USCITA IMPULSIVA
1PE1CAFS25E03	Contatore acqua fredda sanitaria DN15 con raccordi L 80 mm	USCITA IMPULSIVA
1PE1CAFS25E02	Contatore acqua fredda sanitaria DN15 con raccordi L 110 mm	USCITA IMPULSIVA
1PE1CAFS40E02	Contatore acqua fredda sanitaria DN20 con raccordi L 130 mm	USCITA IMPULSIVA
1PE1CACS15P	Contatore acqua calda sanitaria DN15 con raccordi 40 mm 1/2"	IMBOCCHI CONCENTRICI
1PE1CAFS15P	Contatore acqua fredda sanitaria DN15 con raccordi 40 mm 1/2"	IMBOCCHI CONCENTRICI

CARATTERISTICHE

- Contatore a getto singolo e quadrante asciutto
- Trascinamento magnetico.
- Quadrante orientabile 360°
- Orologeria anticondensa
- Cartuccia valvola antiriflusso per evitare reflusso (opzionale)

- Omologato MID: HR≤160, VR≤63
- Certificato per l'uso con acqua potabile (D.M. 174)

IMBOCCHI CONCENTRICI

- Supporto con valvola di intercettazione chiusura mandata
- Omologato MID MI-001

CODICE	Portata nominale Qp (m³/h)	DN	Filettatura esterna	Lung. (mm)	PN (bar)	Portata massima Qs (m³/h)	Portata minima Qi (l/h)	Temp. max di funzionamento (°C)	Valore impulso (l)	Letture min. (l)
1PE1CACS2503	2,5	15	G3/4"B	80	16	3,125	25	acqua 90°C	-	0,05
1PE1CACS2502	2,5	15	G3/4"B	110	16	3,125	25	acqua 90°C	-	0,05
1PE1CACS4002	4,0	20	G1"B	130	16	5,0	40	acqua 90°C	-	0,05
1PE1CAFS2503	2,5	15	G3/4"B	80	16	3,125	25	acqua 50°C	-	0,05
1PE1CAFS2502	2,5	15	G3/4"B	110	16	3,125	25	acqua 50°C	-	0,05
1PE1CAFS4002	4,0	20	G1"B	130	16	5,0	40	acqua 50°C	-	0,05
1PE1CACS25E03	2,5	15	G3/4"B	80	16	3,125	25	acqua 90°C	10	0,05
1PE1CACS25E02	2,5	15	G3/4"B	110	16	3,125	25	acqua 90°C	10	0,05
1PE1CACS40E02	4,0	20	G1"B	130	16	5,0	40	acqua 90°C	10	0,05
1PE1CAFS25E03	2,5	15	G3/4"B	80	16	3,125	25	acqua 50°C	10	0,05
1PE1CAFS25E02	2,5	15	G3/4"B	110	16	3,125	25	acqua 50°C	10	0,05
1PE1CAFS40E02	4,0	20	G1"B	130	16	5,0	40	acqua 50°C	10	0,05
1PE1CACS15P	1,5	15	G1/2"B	140	10	3,0	30	acqua 90°C	-	0,05
1PE1CAFS15P	1,5	15	G1/2"B	140	10	3,0	30	acqua 30°C	-	0,05

CONTATORI

> ACQUA SANITARIA CALDA/FREDDA

TABELLA ACCESSORI

CODICE	DESCRIZIONE
1SE130102	Contaimpulsu Conta-302R con due ingressi impulsivi
1PE1MI15P	Modulo trasmettitore di impulsi per contatori a imbrocchi concentrici. Valore impulso = 10L (xxxP)
1PE1MBF02	Modulo trasmettitore M-BUS a filo per contatori predisposti M-BUS (CAxxx02, CAxxx03, xxxP)
1PE1MBR03	Modulo trasmettitore M-BUS radio per contatori predisposti M-BUS (vedi software 1PE1MBUSB01) (CA*02, CA*03, *P)
1PE1070A	Raccordo da 40 mm 3/4" (xxxP)
1PE1062A	Raccordo da 80 mm 1/2" (xxxP)
1PE1VNR15	Kit valvola non ritorno DN15 (CAxxx02, CAxxx03, CAxxxE02, CAxxxE03)
1PE1VNR20	Kit valvola non ritorno DN20 (CAxxx02, CAxxx03, CAxxxE02, CAxxxE03)

APPLICAZIONI CONTAIMPULSI RADIO

CONTAIMPULSI RADIO
+
CONTATORI ACQUA CALDA / FREDDA SANITARIA CON USCITA IMPULSIVA



CONTAIMPULSI RADIO
+
CONTATORE CLC / CW CON INTEGRATORE ELETTRONICO DI ENERGIA CALDO/FREDDO CON USCITA IMPULSIVA



APPLICAZIONI MODULO M-BUS RADIO

Contatore acqua sanitaria a getto singolo predisposto M-BUS
+
Modulo M-BUS RADIO



Contatore acqua sanitaria a imbrocchi concentrici predisposto M-BUS
+
Modulo M-BUS RADIO



CONTABILIZZAZIONE DIRETTA

> INFRASTRUTTURA RADIO PER CONTATORI E MISURATORI DI ENERGIA



1PE1MBR03



1SE130102



1SE100801



1SE100802

CODICE	DESCRIZIONE
1PE1MBR03	Modulo trasmettitore M-BUS radio per contatori predisposti M-BUS
1SE130102	Contaimpulsivi Conta-302R con due ingressi impulsivi
1SE100801	Chiavetta USB WSL per comunicazione tra PC e componenti radio attraverso software EQUO
1SE100802	Antenna WSL per comunicazione tra PC e componenti radio attraverso software EQUO

CARATTERISTICHE 1PE1MBR03

- Trasmissione dei dati di consumo relativi agli ultimi 15 fine mese
- Grado di protezione: IP68
- Segnalazione flusso di ritorno
- Segnalazione antimanomissione
- Attivazione radio automatica
- Il dispositivo trasmette dalle 08:00 alle 18:00 dal lunedì al venerdì. Può essere letto:
 - in modalità WBF tramite chiave/chiavetta (ver. 3.0 e successive) nella suddetta fascia oraria
 - in modalità telelettura, tramite centraline (ver. 0.2.8 e successive), inviando SMS di comando
- L'installazione del modulo radio M-BUS deve essere contestuale all'installazione del contatore d'acqua

CARATTERISTICHE 1SE130102

- Dispositivo da abbinare ai contatori o ai misuratori di energia con uscita impulsiva per il conteggio, memorizzazione e trasmissione radio dei consumi
- Accetta due dispositivi con uscita impulsiva ed esegue il calcolo, il salvataggio e la trasmissione radio dei consumi
- La protezione è garantita da un sensore antimanomissione e da un apposito sigillo

CARATTERISTICHE 1SE100801

- La chiavetta WSL (Wireless Serial Link) consente la connessione tra il PC portatile, sul quale è installato il software EQUO, ed i contatori/misuratori di energia, direttamente dal pianerottolo dell'immobile
- Il dispositivo consente fino a 10.000 parametrizzazioni

CARATTERISTICHE 1SE100802

- L'antenna WSL (Wireless Serial Link) consente la connessione tra il PC portatile, sul quale è installato il software EQUO, ed i contatori/misuratori di energia, dall'esterno dell'immobile
- Il dispositivo consente fino a 10.000 parametrizzazioni

TABELLA ACCESSORI

CODICE	DESCRIZIONE
1SE100809	Ricambio per antenna WSL 1SE100802
1PE1MBUS01	Testina ottica di parametrizzazione completa di software di configurazione per misuratori di energia compatti M-Bus radio
1PE1MBUS02	Testina ottica di parametrizzazione completa di software di configurazione per modulo radio 1PE1MBR03
1SE101202	Software EQUO ENTERPRISE per lettura dati di consumo (per gestori del servizio di contabilizzazione)
1SE101203	Software EQUO FULL per lettura dati di consumo (per installatori)

CASSETTE DI CONTABILIZZAZIONE CONFORMI ALLA DIRETTIVA 2004/22/CE (MID)

Cassette di contabilizzazione

Le cassette di contabilizzazione soddisfano le leggi e le norme relative agli strumenti di misura.

In particolare soddisfano i requisiti previsti dal **Decreto Legislativo 2 febbraio 2007, n. 22** in attuazione della **Direttiva 2004/22/CE**

Il Decreto Legislativo si applica ai dispositivi e ai sistemi con funzioni di misura concernenti i contatori dell'acqua (MI-001) e i contatori di calore (MI-004).

La documentazione tecnica prevista all'Art. 8 comprende la descrizione della progettazione, fabbricazione e funzionamento dello strumento di misura e deve consentire di valutare la conformità ai requisiti della **Normativa MID**.

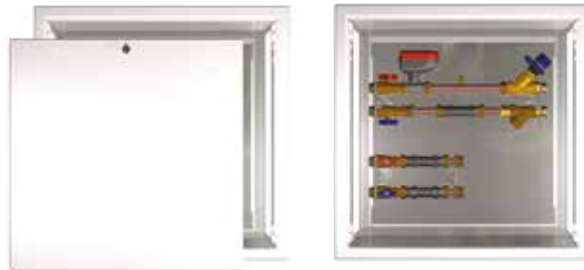

CARATTERISTICHE

- Cassetta ad incasso con corpo in lamiera di acciaio zincato fornita con portella provvisoria e con sportello definitivo verniciato a polvere colore bianco RAL9010, dotato di serratura. Larghezza mm 550, altezza mm 550, profondità del telaio mm 152. Linee idrauliche fissate su staffe metalliche preforate.
- Moduli idraulici preassemblati composti da:
 - Linea riscaldamento mandata/ritorno con valvole di intercettazione a sfera lato impianto centralizzato, filtro a Y raccogliitore di impurità, valvola di bilanciamento statico con doppia regolazione, raccordo porta sonda, tubazioni e tronchetti sostitutivi dei contatori. Valvola 2 vie / bypass ON/OFF (2 punti) 230V 50 Hz con microinterruttore ausiliario in apertura.
 - Gruppo ACS acqua calda / AFS acqua fredda con valvole di intercettazione a sfera lato impianto centralizzato e tronchetti di collegamento assemblati su un'unica staffa preforata in lamiera
 - Linea AF acqua di falda (opzionale) con valvola di intercettazione a sfera lato impianto centralizzato e tronchetto di collegamento su staffa di fissaggio preforata.
- Predisposto per successivo montaggio di:
 - contatore di calore compatto per riscaldamento e raffrescamento: portata nominale 1,5/2,5 m³/h, pressione d'esercizio PN 16, temperatura d'esercizio 90° C max.
 - Contatore ACS: portata nominale 2,5 m³/h DN15, pressione d'esercizio PN 16, temperatura d'esercizio 90° C max.
 - Contatore AFS e AF: portata nominale 2,5 m³/h DN15, pressione d'esercizio PN 16, temperatura d'esercizio 50° C max.

DATI TECNICI	
Fluido vettore	acqua VDI 2035 (riscaldamento) - acqua (ACS / AFS / AF)
Pessione d'esercizio	massima 6 bar
Temperatura fluido termovettore	90° C max
Temperatura max acqua sanitaria	AFS 50° C - ACS 90° C
Portata nominale	1,5 - 2,5 m ³ /h riscaldamento e raffrescamento - 2,5 m ³ /h ACS - AFS - AF
Conforme direttiva	2004/22/CE MID
KVS linea mandata ritorno riscaldamento	3,7 m ³ /h (escluso contatore)
Conessioni idrauliche	ottone G ³ / ₄ " M
Tubazioni	rame Ø 18 mm
Temperatura ambiente	5 - 55° C
Umidità	25 - 85 %
Installazione	interna in locali protetti dal gelo
Note	I moduli di contabilizzazione sono forniti senza contatori ma con tronchetti di tubo che consentono il primo flussaggio dell'impianto. Successivamente sono forniti i contatori, secondo tempistiche legate all'avanzamento lavori

COMPOSIZIONE MODULO DI CONTABILIZZAZIONE

Il modulo di contabilizzazione è costruito con i seguenti codici:



MODULO IDRAULICO

1PE1482D15 / 1PE1482D25 / 1PE1483D15 / 1PE1483D25

Gruppo riscaldamento mandata/ritorno assemblato su zanche preforate in lamiera, con valvola di blocco 3/4", valvola motorizzata 2 vie (2) o bypass (3), valvola di bilanciamento, pozzetto portasonda (linea di mandata) e filtro a Y, tronchetto da 110 mm (**D15**) o 130 mm (**D25**), valvola di blocco 3/4" (linea di ritorno).

Gruppo acqua calda/fredda assemblato su zanche preforate in lamiera, con valvola di blocco 3/4" e tronchetto da 110 mm per ciascuna linea (ACS/AFS).



MISURATORE DI ENERGIA MECCANICO COMPATTO CALDO/FREDDO

1PE1CC15R03 / 1PE1CC25R03 / 1PE1CC15M03 / 1PE1CC25M03 / 1PE1UL1520R01 / 1PE1UL3525R01 / 1PE1UL1520MI02 / 1PE1U3525MI02

Contatore di riscaldamento e raffreddamento DN15 portata Qn 1,5 m³/h (**15**) oppure DN20 portata Qn 2,5 m³/h (**25**).



CONTATORE PER ACQUA CALDA SANITARIA

1PE1CACS2502 / 1PE1CACS25E02

Contatore acqua calda sanitaria Qn 2,5 m³/h - DN15 fil. 3/4" L 110 mm.



CONTATORE PER ACQUA FREDDA SANITARIA

1PE1CAFS2502 / 1PE1CAFS25E02

Contatore acqua fredda sanitaria Qn 2,5 m³/h - DN15 fil. 3/4" L 110 mm.



CASSETTA AD INCASSO CON SPORTELLO VERNICIATO (opzionale)

1PE1C470D



GRUPPO CONTATORE PER ACQUA DI FALDA/PIOVANE/GRIGIE (opzionale)

1PE1PC470

Linea acqua di falda montata su zanca preforata in lamiera con valvola di blocco 3/4" e tronchetto da 110 mm.

MONTAGGIO

- A- Mandata da impianto centralizzato
- B- Ritorno ad impianto centralizzato
- C- Mandata appartamento
- D- Ritorno appartamento
- E- Ingresso acqua calda sanitaria
- F- Ingresso acqua fredda sanitaria
- G- Uscita acqua calda sanitaria
- H- Uscita acqua fredda sanitaria

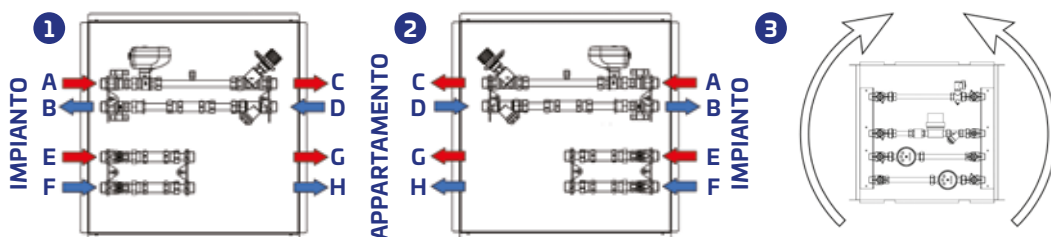

1- Modulo contabilizzazione montaggio lato sinistro

2- Modulo contabilizzazione montaggio lato destro

3- I moduli possono essere installati in posizione verticale Ingresso lato alto Ingresso lato basso

NOTA: non è ammesso il montaggio del servomotore capovolto

ESECUZIONE

NOTA: i moduli idraulici identificati con i codici di questa pagina non includono la cassetta

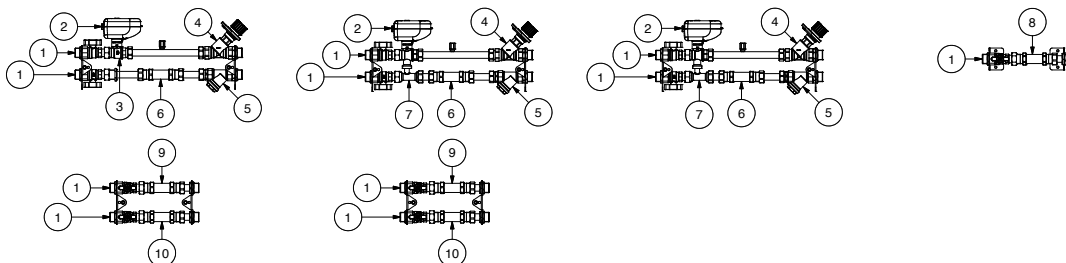



1PE1CI470D



1PE1482D15
1PE1482D25



1PE1483D15
1PE1483D25



1PE1CV470
1PE1CV470F



1PE1CV471
1PE1CV471F



1PE1PC470

CODICE	DESCRIZIONE
1PE1CI470D	Cassetta predisposta per moduli di contabilizzazione. Ingresso mandata destro/sinistro
1PE1482D15	Modulo contabilizzazione con elettrovalvola 2 vie e valvola di bilanciamento statico, tronchetti per contatori Qn (m ³ /h) 1,5 Riscaldamento - 2,5 ACS, AFS, ingresso distribuzione destro/sinistro
1PE1482D25	Modulo contabilizzazione con elettrovalvola 2 vie e valvola di bilanciamento statico, tronchetti per contatori Qn (m ³ /h) 2,5 Riscaldamento 2,5 ACS, AFS, ingresso distribuzione destro/sinistro
1PE1483D15	Modulo contabilizzazione con elettrovalvola bypass e valvola di bilanciamento statico, tronchetti per contatori Qn (m ³ /h) 1,5 Riscaldamento - 2,5 ACS, AFS, ingresso distribuzione destro/sinistro
1PE1483D25	Modulo contabilizzazione con elettrovalvola bypass e valvola di bilanciamento statico, tronchetti per contatori Qn (m ³ /h) 2,5 Riscaldamento 2,5 ACS, AFS, ingresso distribuzione destro/sinistro
1PE1CV470	Modulo di contabilizzazione solo linea di riscaldamento mandata/ritorno con elettrovalvola bypass e valvola di bilanciamento statico, tronchetto per contatore Qn (m ³ /h) 1,5 Riscaldamento, ingresso distribuzione destro/sinistro
1PE1CV470F	Modulo di contabilizzazione solo linea di riscaldamento mandata/ritorno con elettrovalvola bypass e valvola di bilanciamento statico, tronchetto per contatore Qn (m ³ /h) 2,5 Riscaldamento, ingresso distribuzione destro/sinistro
1PE1CV471	Modulo di contabilizzazione solo linea di riscaldamento mandata/ritorno con elettrovalvola 2 vie e valvola di bilanciamento statico, tronchetto per contatore Qn (m ³ /h) 1,5 Riscaldamento, ingresso distribuzione destro/sinistro
1PE1CV471F	Modulo di contabilizzazione solo linea di riscaldamento mandata/ritorno con elettrovalvola 2 vie e valvola di bilanciamento statico, tronchetto per contatore Qn (m ³ /h) 2,5 Riscaldamento, ingresso distribuzione destro/sinistro
1PE1PC470	Linea acqua di falda con valvola di blocco Qn (m ³ /h) 2,5 AF, ingresso distribuzione destro/sinistro
1PE121502	Servocomando per valvola a 2/3 vie 230 V c.a.
1PE1PTLR01D	Guscio coibentazione termica

CODICE	Esecuzione	Conn. idrauliche	(1) Valvola intercettazione manuale a sfera	(2) Servocomando ON/OFF	(3) Valvola 2 vie a sfera	(4) Valvola bilanciamento	(5) Filtro a Y
1PE1CI470D	Cassetta con portella provvisoria, cornice e portella definitiva con serratura	G ³ / ₄ " M secondo norma ISO 228/1	-	-	-	-	-
1PE1482D15 1PE1482D25	-	-	4 x DN15 G ³ / ₄ " M	230V 50 Hz, 2 punti, 45s-90° IP54 microausiliario, innesto rapido	DN15 passaggio totale	doppia regolazione, KVs = 4,6 m ³ /h	ispez.
1PE1483D15 1PE1483D25	-	-	-		-		
1PE1CV470 1PE1CV470F	-	-	2 x DN15 G ³ / ₄ " M		-		
1PE1CV471 1PE1CV471F	-	-	-	-	DN15 passaggio totale	-	-
1PE1PC470	-	-	1 x DN15 G ³ / ₄ " M	-	-	-	-

CODICE	(6) Tronchetto contatore energia	(7) Valvola bypass a sfera	(8) Tronchetto contatore falda	(9) Tronchetto contatore ACS	(10) Tronchetto contatore AFS
1PE1CI470D	-	-	-	-	-
1PE1482D15 1PE1482D25	G ³ / ₄ " M L=110mm (*D15) G1" M L=130mm (*D25)	-	-	G ³ / ₄ " M L=110mm	G ³ / ₄ " M L=110mm
1PE1483D15 1PE1483D25		DN15 passaggio totale	-		
1PE1CV470 1PE1CV470F		-	-	-	-
1PE1CV471 1PE1CV471F	-	-	-	-	-
1PE1PC470	-	-	G ³ / ₄ " M L=110mm	-	-

PDA MONITOR

> CAPITOLO 3.3 | CONTABILIZZAZIONE ELETTRICA

CONTATORI DI ENERGIA ELETTRICA



1SDSD06CEM1MID



1SDSD05CEM2MID  Modbus



1SDSD10CET4MID
1SDSD10CET4MIDMB  Modbus

CODICE	DESCRIZIONE
1SDSD06CEM1MID	Contatore di energia elettrica attiva monofase (5A) con display digitale, certificato MID
1SDSD05CEM2MID	Contatore di energia elettrica attiva e potenza monofase (10A) con display digitale multifunzione, certificato MID con uscita Modbus
1SDSD10CET4MID	Contatore di energia elettrica trifase, con display digitale multifunzione, certificato MID
1SDSD10CET4MIDMB	Contatore di energia elettrica trifase, con display digitale multifunzione, certificato MID con uscita Modbus

CODICE	Alimentazione	Precisione	Display	IP	Inserzione su TA	Tensione nominale (V)	Corrente nominale (A)	Corrente minima (mA)	Consumo elettrico (W / VA)
1SDSD06CEM1MID	230V a.c. ± 10% 50Hz	Classe B	5 interi + 1 decimale	IP51	-	230	5 (max 45)	20	2 / 10
1SDSD05CEM2MID			6 interi + 1 decimale						
1SDSD10CET4MID	400V a.c. ± 20% 50Hz		10 (max 100)						
1SDSD10CET4MIDMB						40			

CODICE	Tipo di uscita	Risoluzione lettura	Ampiezza impulso	Norme	Temp. di esercizio (°C)	Dimensioni (L x H x P) mm
1SDSD06CEM1MID	1000 impulsi / kWh	0,1 kWh	100 ms	Classe B EN50470-3, MID	-25 ÷ 55	17,5 x 119 x 62
1SDSD05CEM2MID	-					36 x 99 x 63
1SDSD10CET4MID	1000 impulsi / kWh		30 ms			72 x 100 x 66
1SDSD10CET4MIDMB						

TABELLA ACCESSORI

CODICE	DESCRIZIONE
1SE130102	Contaimpulsi radio con due ingressi impulsivi



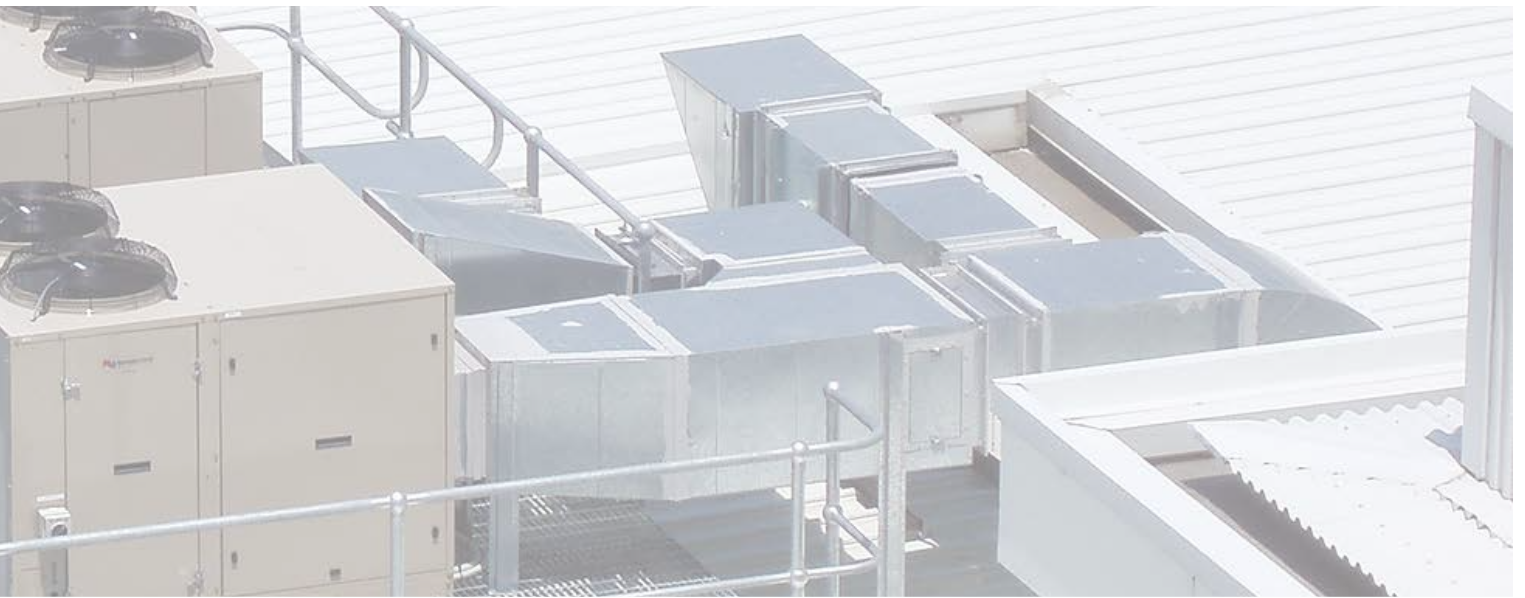

Sistemi per l'efficienza energetica degli edifici

TELECONTROLLORE T-MINI



1PE2TMINI

CODICE	DESCRIZIONE
1PE2TMINI	Kit di telegestione completo di modem GSM/GPRS

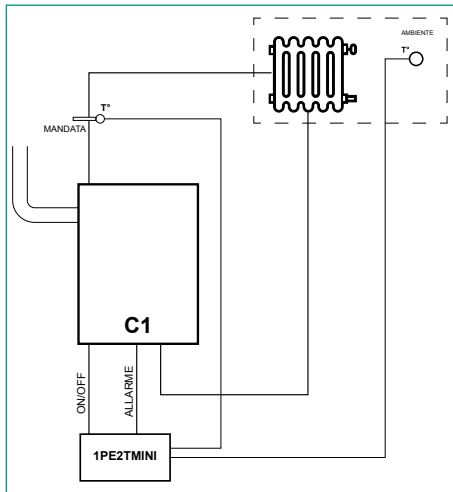

COMANDO CALDAIA MURALE CON Sonda AMBIENTE

Controllo da remoto mediante SMS, app Android, software T90WIN

FUNZIONI	MORSETTO	DESCRIZIONE	CARATTERISTICHE
<ul style="list-style-type: none"> • Calendario e orologio giornaliero/settimanale di erogazione calore • Termoregolazione ambiente • Termostato caldaia • Antigelo 	S1	Sonda ambiente	PT1000
	S2	Sonda mandata	PT1000
	R1	Comando ON/OFF caldaia	Contatto pulito
	R2	Comando disponibile	Contatto pulito
	F1	Allarme blocco caldaia	12-24V cc - ca
	F2	Libero per consenso esterno	12-24V cc - ca
DA	Non usato	0-10V cc	

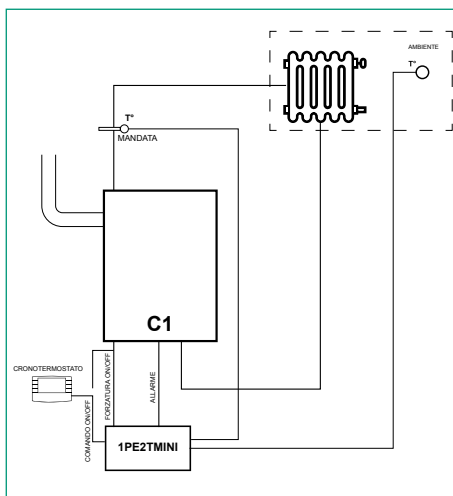

COMANDO CALDAIA MURALE CON Sonda AMBIENTE E CRONOTERMOSTATO

Controllo da remoto mediante SMS, app Android, software T90WIN

FUNZIONI	MORSETTO	DESCRIZIONE	CARATTERISTICHE
<ul style="list-style-type: none"> • Calendario e orologio giornaliero/settimanale di erogazione calore • Termoregolazione ambiente • Termostato caldaia • Antigelo 	S1	Sonda ambiente	PT1000
	S2	Sonda mandata	PT1000
	R1	Comando in serie cronotermostato	Contatto pulito
	R2	Comando in parallelo cronotermostato	Contatto pulito
	F1	Allarme blocco caldaia	12-24V cc - ca
	F2	Libero per allarmi	12-24V cc - ca
DA	Non usato	0-10V cc	

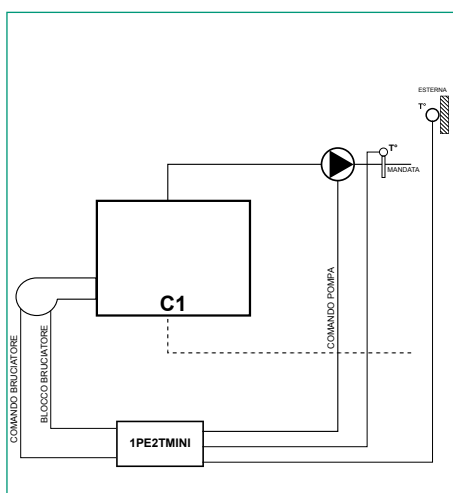

COMANDO CALDAIA A UNA FIAMMA CON POMPA

Controllo da remoto mediante SMS, app Android, software T90WIN

FUNZIONI	MORSETTO	DESCRIZIONE	CARATTERISTICHE
<ul style="list-style-type: none"> • Calendario e orologio giornaliero/settimanale di erogazione calore • Termoregolazione climatica della caldaia a collettore scorrevole • Termostato caldaia • Termostato pompa • Funzione ECO • Antigelo 	S1	Sonda esterna	PT1000
	S2	Sonda mandata	PT1000
	R1	Comando ON/OFF pompa	Contatto pulito
	R2	Comando ON/OFF caldaia	Contatto pulito
	F1	Allarme blocco caldaia	12-24V cc - ca
	F2	Allarme blocco pompa	12-24V cc - ca
DA	Non usato	0-10V cc	

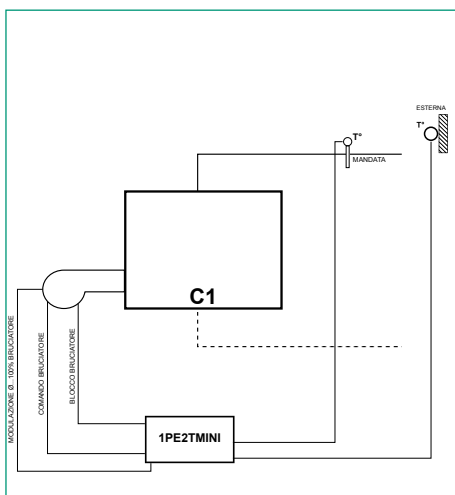

COMANDO CALDAIA A CONDESAZIONE CON SONDA ESTERNA

Controllo da remoto mediante SMS, app Android, software T90WIN

FUNZIONI	MORSETTO	DESCRIZIONE	CARATTERISTICHE
• Calendario e orologio giornaliero/settimanale di erogazione calore	S1	Sonda esterna	PT1000
• Termoregolazione climatica in temperatura	S2	Sonda mandata	PT1000
• Termostato caldaia	R1	Comando ON/OFF caldaia	Contatto pulito
• Antigelo	R2	Comando disponibile	Contatto pulito
	F1	Allarme blocco caldaia	12-24V cc - ca
	F2	Libero per allarmi	12-24V cc - ca
	DA	Modulazione caldaia	0-10V cc

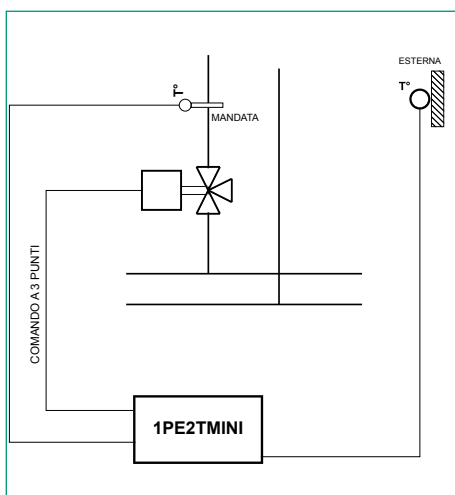

COMANDO VALVOLA MISCELATRICE A 3 PUNTI

Controllo da remoto mediante SMS, app Android, software T90WIN

FUNZIONI	MORSETTO	DESCRIZIONE	CARATTERISTICHE
• Calendario e orologio giornaliero/settimanale di erogazione calore	S1	Sonda esterna	PT1000
• Termoregolazione climatica	S2	Sonda mandata	PT1000
• Funzione ECO	R1	Comando valvola apre	Contatto pulito
• Antigelo	R2	Comando valvola chiude	Contatto pulito
	F1	Libero per consenso esterno	12-24V cc - ca
	F2	Libero per allarmi	12-24V cc - ca
	DA	Non usato	0-10V cc

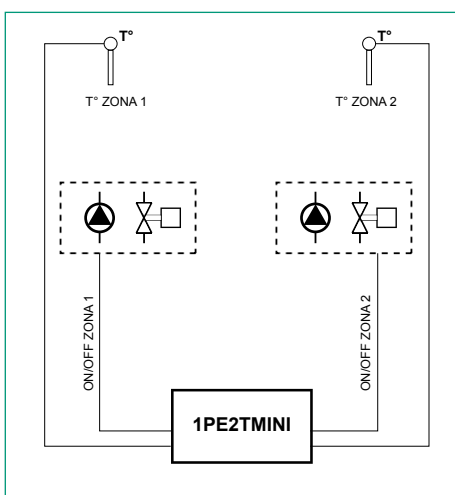

COMANDO TERMOSTATICO (per 2 circuiti indipendenti)

Controllo da remoto mediante SMS, app Android, software T90WIN

FUNZIONI	MORSETTO	DESCRIZIONE	CARATTERISTICHE
• 2 calendari e orologi giornalieri/settimanali	S1	Sonda circuito 1	PT1000
• 2 regolazioni termostatiche	S2	Sonda circuito 2	PT1000
	R1	Comando circuito 1	Contatto pulito
	R2	Comando circuito 2	Contatto pulito
	F1	Libero per allarmi	12-24V cc - ca
	F2	Libero per allarmi	12-24V cc - ca
	DA	Non usato	0-10V cc

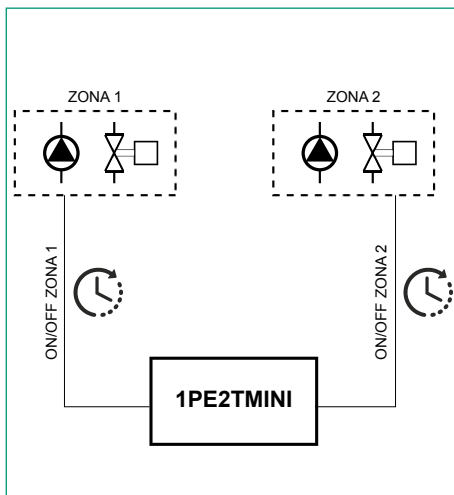

COMANDO ORARIO (per 2 circuiti indipendenti)

Controllo da remoto mediante SMS, app Android, software T90WIN

FUNZIONI	MORSETTO	DESCRIZIONE	CARATTERISTICHE
<ul style="list-style-type: none"> • 2 calendari e orologi giornalieri/settimanali 	S1	Lettura temperature	PT1000
	S2	Lettura temperature	PT1000
	R1	Comando circuito 1	Contatto pulito
	R2	Comando circuito 2	Contatto pulito
	F1	Libero per allarmi	12-24V cc - ca
	F2	Libero per allarmi	12-24V cc - ca
DA	Non usato		0-10V cc

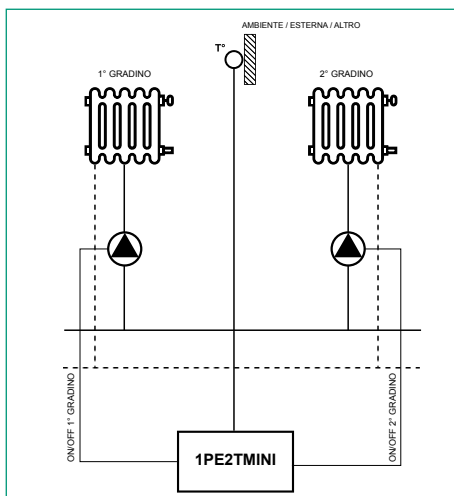

COMANDO TERMOSTATICO A 2 GRADINI (per 2 circuiti indipendenti)

Controllo da remoto mediante SMS, app Android, software T90WIN

FUNZIONI	MORSETTO	DESCRIZIONE	CARATTERISTICHE
<ul style="list-style-type: none"> • Calendario e orologio giornaliero/settimanale • Regolazione termostatica a 2 gradini 	S1	Sonda temperatura	PT1000
	S2	Lettura temperature	PT1000
	R1	Comando inserimento gradino 1	Contatto pulito
	R2	Comando inserimento gradino 2	Contatto pulito
	F1	Libero per allarmi	12-24V cc - ca
	F2	Libero per allarmi	12-24V cc - ca
DA	Non usato		0-10V cc

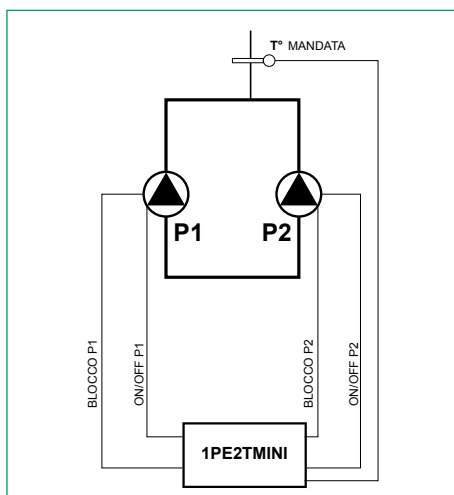

COMANDO DI 2 POMPE CON SCAMBIO AUTOMATICO

Controllo da remoto mediante SMS, app Android, software T90WIN

FUNZIONI	MORSETTO	DESCRIZIONE	CARATTERISTICHE
<ul style="list-style-type: none"> • Calendario e orologio giornaliero/settimanale • Comando di scambio periodico o in caso di blocco • Termostato di massima • Termostato di minima 	S1	Sonda temperatura mandata	PT1000
	S2	Lettura temperature	PT1000
	R1	Comando pompa 1	Contatto pulito
	R2	Comando pompa 2	Contatto pulito
	F1	Segnale blocco pompa 1	12-24V cc - ca
	F2	Segnale blocco pompa 2	12-24V cc - ca
DA	Non usato		0-10V cc

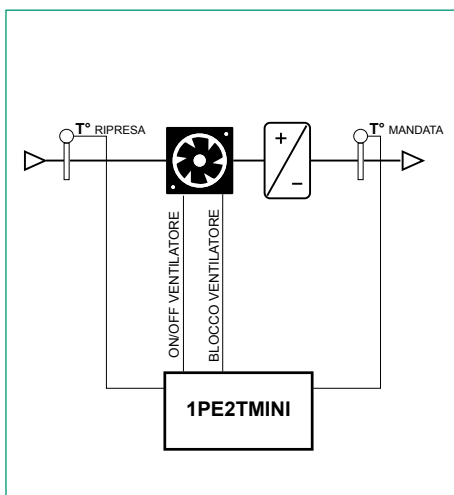

COMANDO DI UNITÀ TERMOVENTILANTE

Controllo da remoto mediante SMS, app Android, software T90WIN

FUNZIONI	MORSETTO	DESCRIZIONE	CARATTERISTICHE
<ul style="list-style-type: none"> • Calendario e orologio giornaliero/settimanale • Termoregolazione aria di ripresa (o ambiente) su valvola miscelatrice 0-10V cc • Termostato di massima temperatura di mandata • Termostato di minima antigelo • Comando serranda (opzionale) • Allarme filtro sporco (opzionale) 	S1	Sonda temperatura mandata aria	PT1000
	S2	Sonda temperatura ripresa aria	PT1000
	R1	Comando ventilatore	Contatto pulito
	R2	Comando ON/OFF serranda aria esterna	Contatto pulito
	F1	Blocco ventilatore	12-24V cc - ca
	F2	Allarme filtro sporco	12-24V cc - ca
	DA	Comando regolazione valvola miscelatrice	0-10V cc

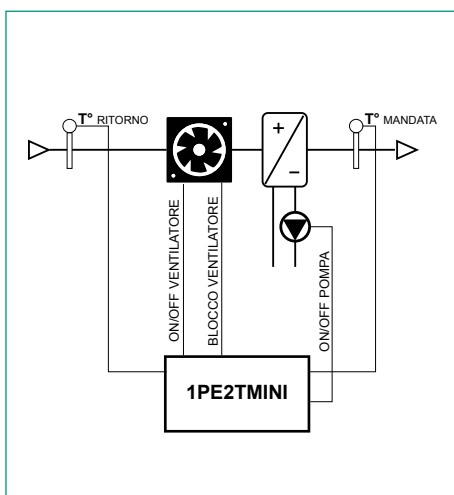

COMANDO DI UNITÀ TRATTAMENTO ARIA CALDO/FREDDO

Controllo da remoto mediante SMS, app Android, software T90WIN

FUNZIONI	MORSETTO	DESCRIZIONE	CARATTERISTICHE
<ul style="list-style-type: none"> • Calendario estivo/invernale e orologio giornaliero/settimanale • Termoregolazione caldo/freddo aria di ripresa (o ambiente) su valvola miscelatrice 0-10V cc • Termostato di massima temperatura di mandata • Termostato di minima antigelo • Comando pompa • Commutazione estate/inverno da comando esterno (opzionale) 	S1	Sonda temperatura mandata aria	PT1000
	S2	Sonda temperatura ripresa aria	PT1000
	R1	Comando ventilatore	Contatto pulito
	R2	Comando pompa	Contatto pulito
	F1	Blocco ventilatore	12-24V cc - ca
	F2	Commutazione esterna estate/inverno	12-24V cc - ca
	DA	Comando regolazione valvola miscelatrice	0-10V cc

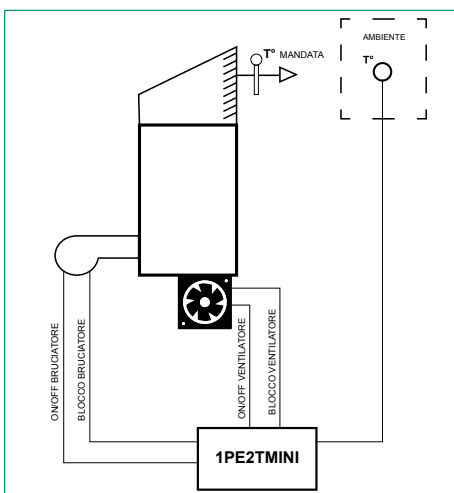

GENERATORE DI ARIA CALDA

Controllo da remoto mediante SMS, app Android, software T90WIN

FUNZIONI	MORSETTO	DESCRIZIONE	CARATTERISTICHE
<ul style="list-style-type: none"> • Calendario e orologio giornaliero/settimanale • Termoregolazione aria di ripresa (o ambiente) su bruciatore • Comando ventilatore con post-ventilazione • Termostato di massima temperatura di mandata (opzionale) 	S1	Sonda temperatura mandata aria	PT1000
	S2	Sonda temperatura ambiente	PT1000
	R1	Comando bruciatore	Contatto pulito
	R2	Comando ventilatore	Contatto pulito
	F1	Blocco bruciatore	12-24V cc - ca
	F2	Blocco ventilatore	12-24V cc - ca
	DA	Non usato	0-10V cc

DESCRIZIONE DEL SISTEMA DI GESTIONE TERMICA DEGLI EDIFICI

I dispositivi PDA MANAGER di regolazione, acquisizione dati di consumo/ambientali e contabilizzazione realizzano sistemi di gestione termica integrata di edifici ad uso pubblico e privato. Lo schema a blocchi identifica le funzioni di Building Management System realizzate dal sistema PDA MANAGER.

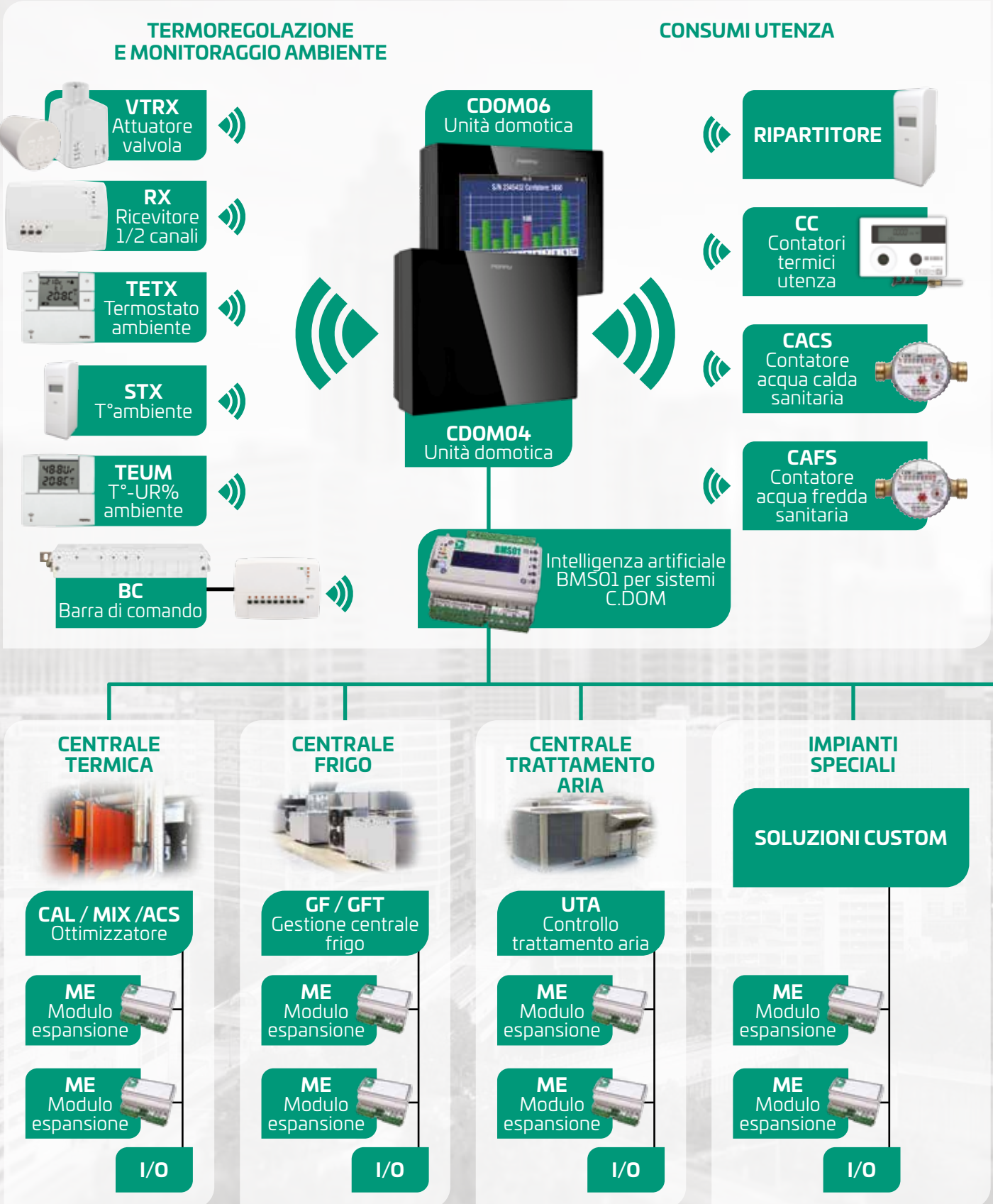

LEGENDA: — RS485 — Filare 📶 868MHz ⋯ GSM/GPRS ⋯ Internet

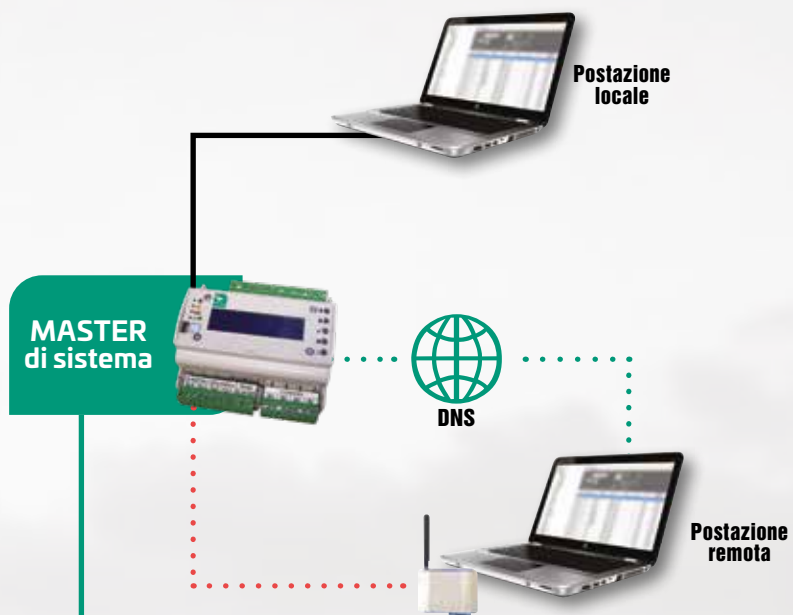

MONITORAGGIO ENERGIA TERMICA

CDMB
Datalogger M-BUS



M-Bus



INTEGRAZIONE SISTEMI

Sistemi a pompa di calore



Multimetri



Fotovoltaico



Generatori



Gruppo frigo



Unità trattamento aria



TELEGESTIONE E SUPERVISIONE

Sono ammessi i seguenti protocolli di comunicazione tra i dispositivi:

- Wireless 868MHz negli ambienti
- RS232
- RS485 ModBus

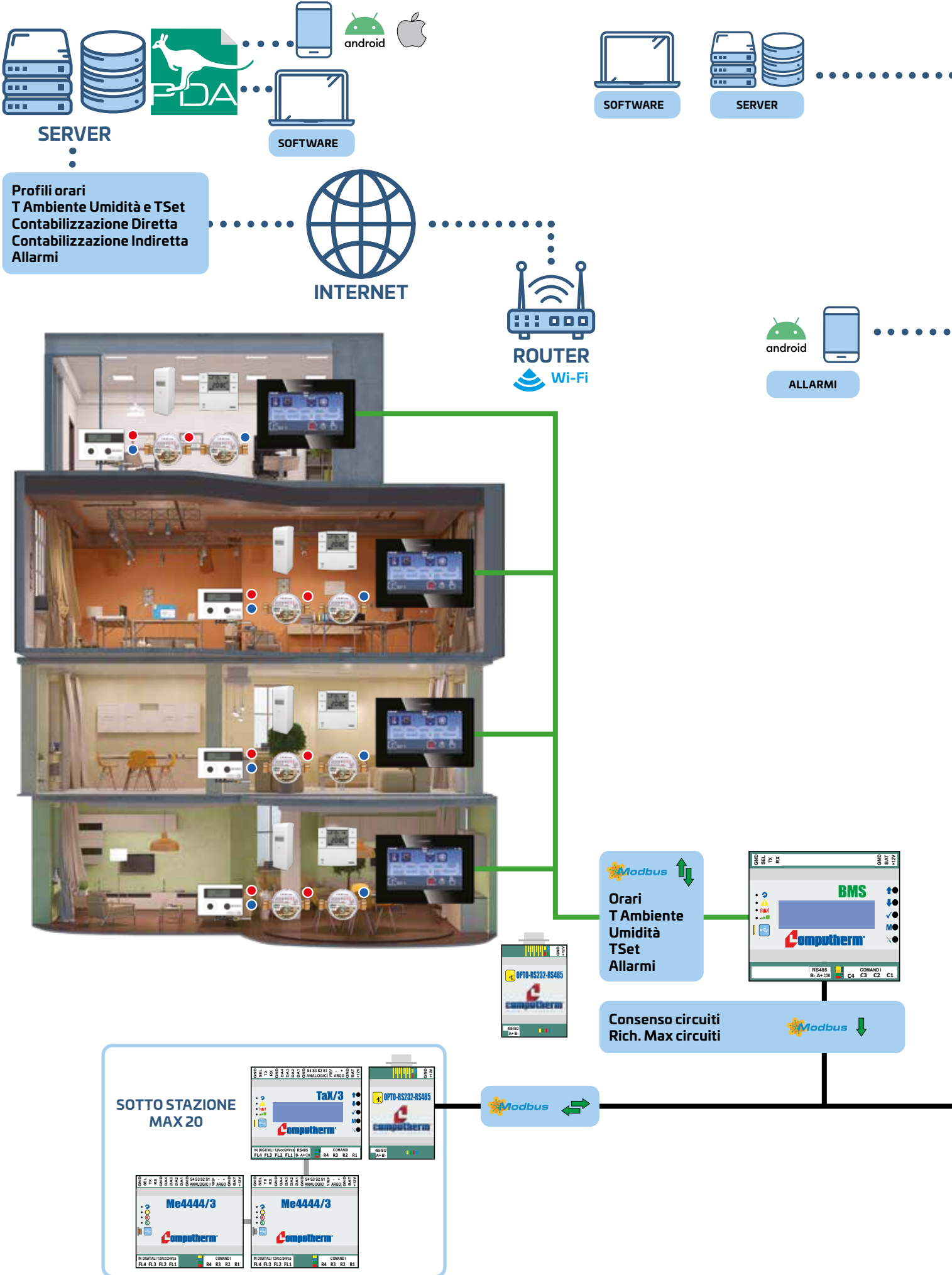

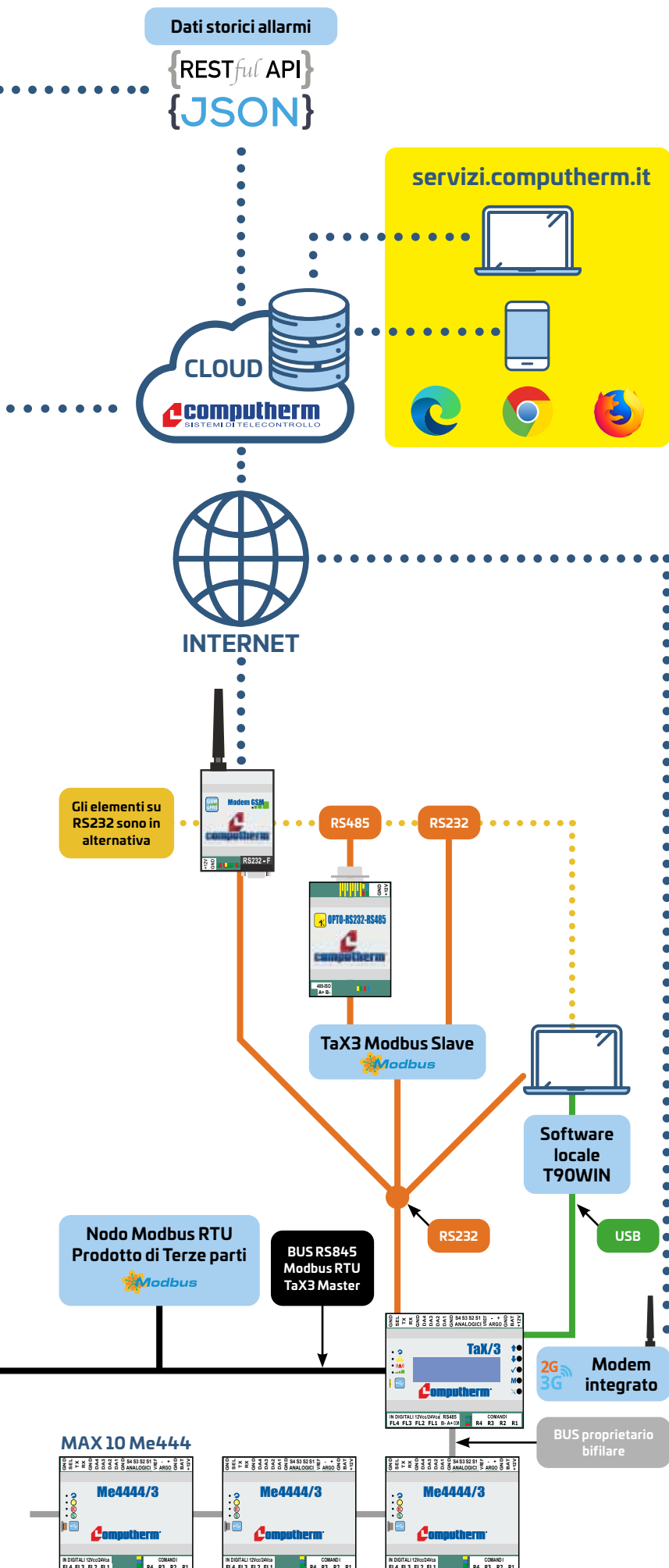

SISTEMA DI TELECONTROLLO

Che cos'è un sistema di telecontrollo?

Un sistema di Telecontrollo è quell'insieme di apparecchiature hardware e software che consentono la supervisione da remoto dell'impianto e la razionalizzazione dei suoi consumi attraverso l'ottimizzazione del funzionamento.

Il nostro sistema di telecontrollo è versatile, user friendly e smart pensato appositamente per utilizzo quotidiano da parte degli operatori addetti alla gestione degli impianti.

La sua versatilità permette di modellare le nostre soluzioni sulla base della tipologia dell'impianto e delle specifiche esigenze del Cliente.

La sua capacità di un monitoraggio smart è la condizione indispensabile per ottenere e mantenere un impianto efficiente. Attraverso una diagnosi immediata e costante, il sistema di supervisione interviene con azioni correttive di regolazione riducendo l'impatto delle variabili riportando l'impianto sui parametri desiderati.

Il suo accesso ai dati User Friendly, tramite piattaforma Cloud, permette al Gestore l'interrogazione del sistema da ogni device in modo semplice e intuitivo.

Il nostro Sistema, nato dall'integrazione e dalla condivisione di specifiche competenze maturate nel corso degli anni di Compuotherm e Perry Electric, si propone al mercato quale sistema integrato di Telecontrollo, Monitoraggio e Supervisione rispondente a tutte le esigenze del mondo della regolazione HVAC.

Nello schema a blocchi di questa pagina viene quindi rappresentato il **sistema di Telecontrollo** (a destra) che tramite i dispositivi di campo ed il portale Cloud consente la gestione e la regolazione dell'impianto, ed il **sistema di Termoregolazione Multizona** da appartamento (a sinistra) che per mezzo della centralina C.DOM, i sensori di temperatura ed umidità e gli attuatori monitora e regola l'andamento delle temperature sulla base dei set impostati dall'Utente o dal Gestore.

I due sistemi, perfettamente integrati tra di loro, permettono una regolazione completa e puntuale dell'intero edificio in chiave **Building Automation** consentendo inoltre l'integrazione di terze parti con protocollo di comunicazione ModBus RTU RS485 lato impianto, e con servizi RESTful API in JSON mediante comunicazione Server-to-Server o Server-to-Application per l'integrazione di sistemi.

INTEGRAZIONE SOLARE

Il sistema automaticamente aziona la pompa di trasferimento tra solare termico e accumulo in funzione della capacità produttiva del sistema. In questo caso è possibile monitorare la resa dei pannelli mediante solarimetro campione e contabilizzatore diretto in modo da avvisare in caso di riduzione della capacità produttiva produzione, anomalia o blocco del sistema.

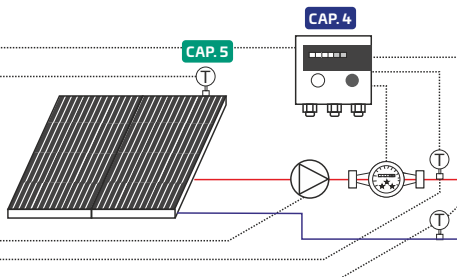

CASCATA DI CALDAIE

Un buon sistema di regolazione caldaie tiene conto del calore richiesto dalle utenze, dato variabile in funzione del carico o della temperatura esterna, e ne ottimizza la produzione facendo lavorare una o più caldaie nella zona di maggiore resa in funzione del tipo di bruciatore. Il regolatore si occupa dello scambio, del controllo blocco o mancata partenza. L'uso di un contabilizzatore diretto permette di tenere sotto controllo la produzione e con l'integrazione del volume di gas utilizzato è possibile monitorare il rendimento delle caldaie nel tempo. Messaggi di blocco e anomalie aiutano nell'identificazione di problemi.

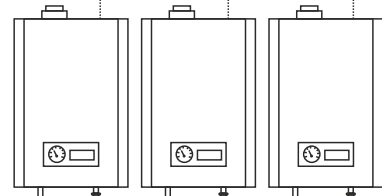

REGOLAZIONE ACS

Il sistema permette il monitoraggio, la regolazione ed il controllo della fornitura di acqua calda sanitaria allo stabile occupandosi, laddove è possibile, di eseguire anche l'anti legionella del sistema. Mediante un contaltri sul secondario è possibile monitorare il consumo complessivo di acqua calda sanitaria e con un contabilizzatore sul primario l'assorbimento termico del sistema ACS.

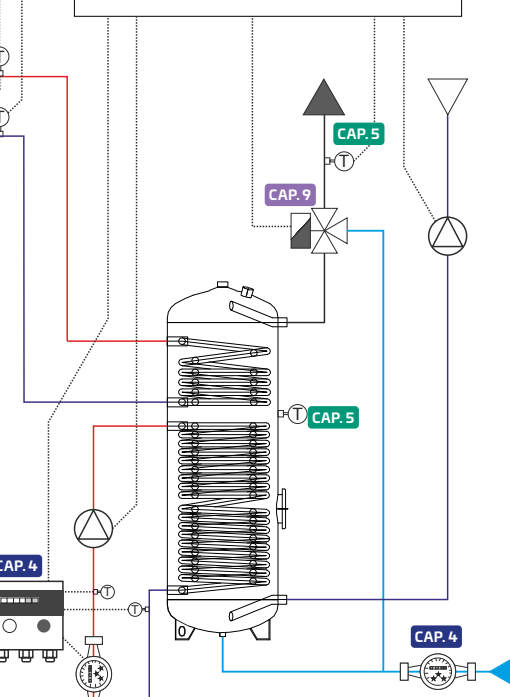

CAP. 5

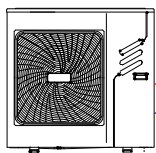

OTTIMIZZAZIONE PDC

Il sistema si occupa di ottimizzare al meglio il rendimento della PDC. Di conseguenza il sistema automatizzerà la produzione tenendo conto anche della temperatura esterna in modo da far lavorare la PDC nella zona di maggiore efficienza. In caso di anomalia o blocco viene avviata la regolazione in cascata delle caldaie. Il sistema può essere dotato di contabilizzazione diretta per monitorare la produzione. In abbinamento con un analizzatore di rete è possibile monitorare in modo continuo il rendimento della PDC. Messaggi di blocco ed anomalie aiutano nell'identificazione di problemi.

REGOLAZIONE PRESSIONE E MONITORAGGIO ALLAGAMENTO

Mediante sonda di pressione posta sul ritorno, contaltri per l'acqua immessa nel sistema, elettrovalvola di carico e sistema di monitoraggio allagamento è possibile realizzare un controllo completo sullo stato di salute dell'impianto idraulico. In caso di abbassamento della pressione è possibile reintegrare in automatico l'acqua mancante. Se per caso il reintegro continuativo è maggiore di una soglia di allarme il sistema automaticamente ferma il carico ed invia il relativo allarme.

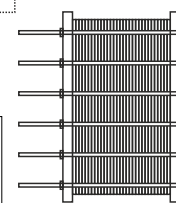

GESTIONE TELERISCALDAMENTO

Il sistema automaticamente può regolare l'arrivo e la distribuzione di un sistema di teleriscaldamento. Mediante conta termie è possibile contabilizzare il consumo dell'utenza ma anche monitorare il flusso di uno o più rami della rete di teleriscaldamento ottimizzandone la partenza delle utenze così da gravare la rete da repentine richieste di calore.

CIRCUITO PANNELLI

Il regolatore si occupa di ottimizzare e razionalizzare i consumi del circuito mediante l'ottimizzazione della messa a regime, basato su una o più sonde ambiente servite dal circuito, e mediante la termoregolazione a temperatura scorrevole in funzione della sonda esterna. Questa ed altre ottimizzazioni garantiscono un miglioramento delle performance dell'edificio ed una riduzione dei consumi. Attraverso l'aggiunta di un contabilizzatore è possibile ripartire in modo corretto le spese tra i vari carichi termici.

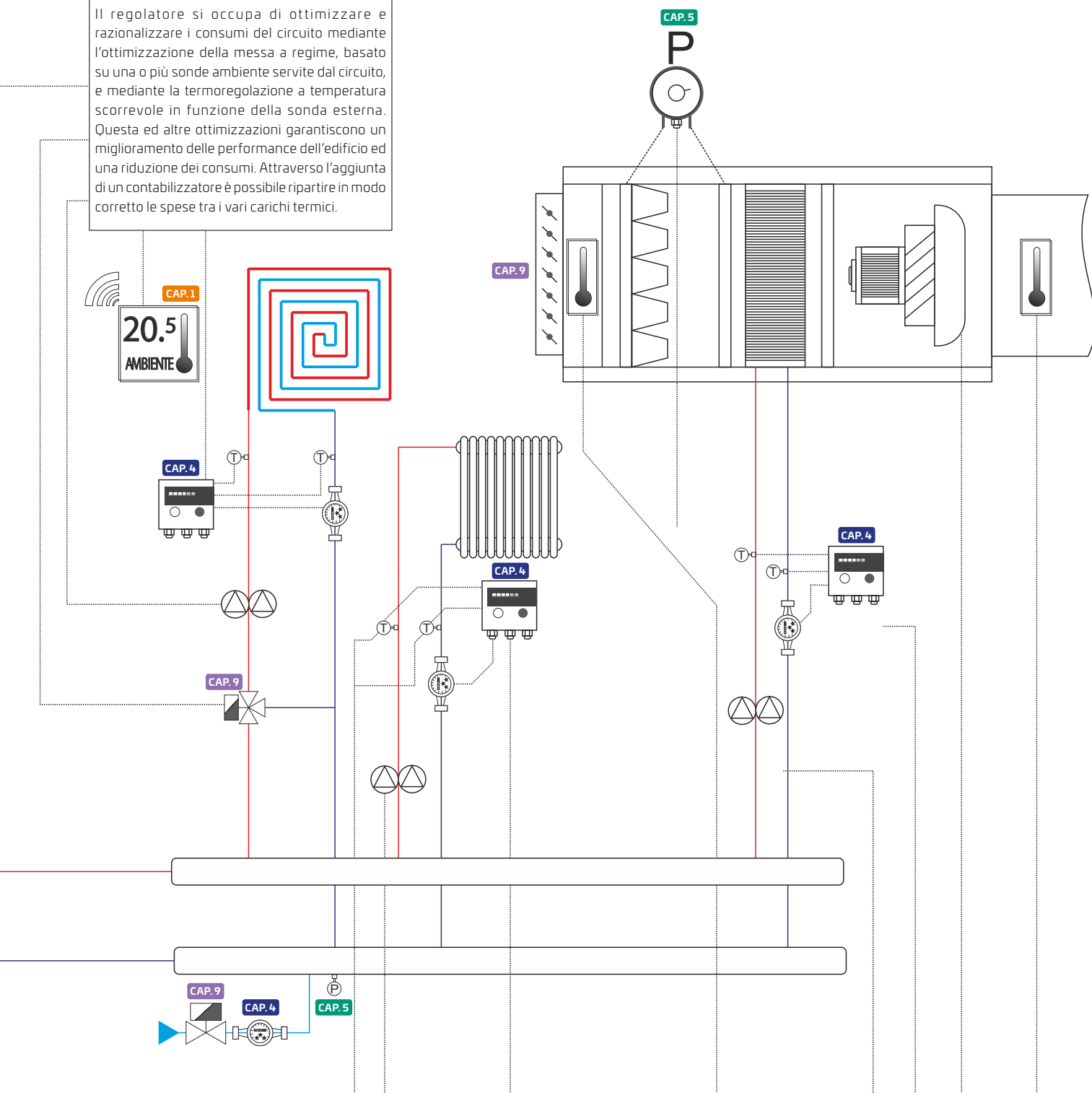

CIRCUITO DIRETTO

Forse il circuito di regolazione più semplice ma non per questo privo di regolazioni. Anche in un sistema del genere è possibile definire la priorità su altri circuiti o dotarlo di sonde ambiente che ne consentono una più attenta e puntuale regolazione. In caso di pompe gemellari è possibile integrarne lo scambio giornaliero o lo scambio in caso di blocco. Attraverso l'aggiunta di un contabilizzatore è possibile ripartire in modo corretto le spese tra i vari carichi termici.

REGOLAZIONE UTA

Nell'esempio è riportato un sistema rappresentativo ad una sola batteria, ma la regolazione può essere molto più ampia con l'ottimizzazione di umidificazione e deumidificazione, gestione delle serrande esterne, espulsione e bypass e a più batterie, pre e post riscaldamento con batteria del freddo. L'intero sistema può essere così corredato da sonde da canale con rilevazione di temperatura e umidità per un migliore efficientamento del sistema in base alle condizioni ambientali.

HVAC CONTROLS CUSTOM SOLUTIONS

> UNITÀ PERIFERICA PROGRAMMABILE ED ESPANDIBILE



CODICE	DESCRIZIONE
1PE2TAX3SU	Unità periferica programmabile espandibile NEW
1PE2TAX3SUD	Unità periferica programmabile espandibile con display NEW
1PE2ME3	Modulo di espansione per periferiche serie 1PE2TAX3xxx
1PE2ME3U	Modulo di espansione per periferiche serie 1PE2TAX3xxx con USB

CARATTERISTICHE

- Microprocessore ARM STM32F4 a 32 bit clock 192MHz
- RAM 256 kbyte
- EEPROM 64 kbyte
- Memoria flash interna 1 MB - esterna 4 MB
- Orologio RTC con batteria tampone
- Porta seriale USB per comunicazione locale con PC
- Porta seriale RS485 per comunicazione via ModBus
- Porta seriale RS232 per connessione locale e modem esterno (convertibile in connessione TCP/IP)
- Possibilità di leggere diverse tipologie di sensori (vedi tabella compatibilità)
- Montaggio su barra DIN 6 moduli

CONFIGURAZIONE HARDWARE									
CODICE	ESPANDIBILE	IA	ID	UD	UA	USB	RS232	RS485	DISPLAY
1PE2TAX3SU	Sì	4	4	4	4	Sì	Sì	Sì	No
1PE2TAX3SUD	Sì	4	4	4	4	Sì	Sì	Sì	Sì
1PE2ME3	No	4	4	4	4	No	No	No	No
1PE2ME3U	No	4	4	4	4	Sì	No	No	No

DATI TECNICI										
CODICE	Alim.	Assorb.	Portata contatti	BUS esp.	Porta RS485	Porta USB	Porta RS232	IP	Temp. di esercizio (°C)	Ingressi digitali
1PE2TAX3SU 1PE2TAX3SUD	12 V c.c.	250 mA	N.A. 2A @ 24 Vc.a.	ARGO2000	1	1	1	IP20	-20 ÷ 65	12V c.c. / 24V a.c.
1PE2ME3		150 mA			-	-	-			
1PE2ME3U						1				

Capitolo 5.2 | HVAC Controls Custom Solutions

COMPATIBILITÀ INGRESSI SONDE

TIPO	Marca	MODELLI
Pt1000	ELESTA	RTF301A01, RTF302A01, RTF302A02, RTF303A20, RTF303A50, RTF305A01, RTF309A01
	HONEYWELL	T7411A1001, T7411A1019, T7412A1018, T7412B1016, T7412B1040, T7412B1057, T7412C1030
	SIEMENS	QAE2112
	JOHNSON CONTROL	TS-9106-8210, TS-9106-8220, TS-9106-8230, TS-9106-8250, TS-9106-8310, TS-9106-8320, TS-9106-8330, TS-9106-8350, TS-9106-8400, TS-9106-8600, TS-9106-8700
LG-Ni1000	SIEMENS	QAE2120, QAE2121, QAE2122
NTC 575	SIEMENS	QAC3101, QAC32
PTC1K	ELESTA	FT1A, FT2A, FT3A, FT5A, FT9A, FT10A, RFT203B16, RFT203B25, RFT203B40, RFT203B30
Pt100	SIEMENS	QAE2110, QAE2111
	JOHNSON CONTROL	TS-9105-8220, TS-9105-8230, TS-9105-8250, TS-9105-8400, TS-9105-8600, TS-9105-8700
Ni1000 QAx22	SIEMENS	QAC22, QAE22
NTC 5K	AF	99-679-030
Ni100	COSTER	SAA100, SAB100, SAC100, SAE100, SAF100, SCH100, SIH100, STA100
Ni1000	-	Ni1000 10000hm@25°C - Sonda con scala -32°C +96°C
Pt1000 0 - 512°C	COSTER	STF001, SHF001, STH001, SGG001
Pt1000 -64 +64°C	-	PT1000 10000hm@0°C - Sonda con scala -64°C +64°C Pt1000 per basse temperature
PT500	-	Pt500 5000hm@0°C - Sonda con scala -32°C +96°C
EBV	GAMMA	AF200, KVT202, VF202, KVT 20/5/6
NTC 10K	COSTER	STA010, SAF010, SAF110, SIH010, SIRO10, SAB010, SAB011, SAB210, SAB110, SCB210
	ELESTA	FT12A, RFT111A00, RFT112A01, RFT113B20, RFT114A30, RFT119A00, RFT119A01
	HONEYWELL	LF10
	SIEMENS	QAE2130
	JOHNSON CONTROL	TE-9100-8502, TS-9104-8220, TS-9104-8230, TS-9104-8320, TS-9104-8600, TS-9104-8700
NTC 1K	COSTER	STA001, SAF001, SAE001
	SIEMENS	QAC34
NTC 2K2	JOHNSON CONTROL	TE-9100-8501, TS-9103-8220, TS-9103-8250, TS-9103-8320, TS-9103-8400, TS-9103-8600, TS-9103-8700
NTC 20K	HONEYWELL	LF20, LF20-C, C7068A1007, T7412A1000, T7412B1008, T7412C1006, T7412D1004, T7412E1001, T7412C1027, VF20xx, WPF20x
Serie A99	JOHNSON CONTROL	A99BA, A99BB, A99BC, A99DY, A99EY, A99LY, A99RY, A99SY, A99WD, A99WE
NTC5K	SATCHWELL	DRH 7501 - DDH 7551

[Per verificare la compatibilità con altri modelli di sonde consultare il sito www.pdaenergy.it]

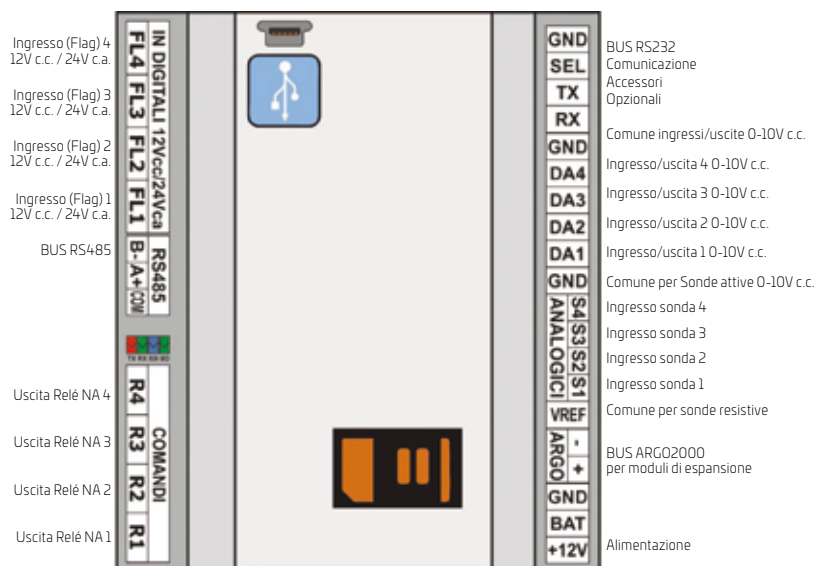

INGRESSI SONDE

- Comune VRef Sonde da usare per il montaggio di sonde resistive (PT1000, Ni100, NTC10K, ecc.)

COMANDI RELÉ

- I comandi sono relé 230V a.c. MAX 2A

Modem GSM/GPRS interno

Per il monitoraggio della SIM:

- 1- Rimuovere il coperchio superiore dell'apparecchiatura
- 2- Aprire il porta SIM tirando verso il basso
- 3- Inserire la SIM con il chip verso i contatti
- 4- Chiudere il porta SIM spingendolo verso l'alto

NB: La SIM non deve avere il PIN

Connessione USB

Cavo USB OTG Tipo b 5 Poli

SENSORI E ACCESSORI > MODEM E ACCESSORI



CODICE	DESCRIZIONE
1PE2MGSM05	Modem GPRS 4G con antenna magnetica - 3 DIN NEW
1PE2ETH01	Modulo Ethernet per connettività su reti LAN - 3 DIN NEW
1PE2AGSM5	Antenna per modem con cavo 5 metri da esterno
1PE2AGSM10	Antenna per modem con cavo 10 metri da esterno
1PE2AGSM5M	Antenna magnetica per modem con cavo 5 metri da interno
1PE2AGSM5/G	Antenna per modem con cavo 5 metri alto guadagno da esterno
1PE2AGSM10/G	Antenna per modem con cavo 10 metri alto guadagno da esterno
1PE2PCGSM	Cavo RS232 per connessione da PC a modem
1PE2CVETH01	Cavo per connessione da RS232 a regolatori per interfaccia 1PE2NP5110
1PE2CVETH02	Cavo per connessione da RS232 a PC per interfaccia 1PE2NP5110
1PE2CONV	Cavo convertitore RS232/USB per connessione da PC a regolatore
1PE2PCTAX3	Cavo mini-USB per collegamento a regolatori
1PEMGSM01	Modem GSM per il collegamento remoto punto punto CSD (1)
1PE2MGSM04	Modem GPRS/3G per aggiornamento web su periferiche esistenti
1PE2MTE02	Gateway ModBus per caldaie OpenTherm

(1) Per connessione a PC acquistare il convertitore RS232/USB **1PE2CONV**

DATI TECNICI

CODICE	Alim.	Corrente max assor. (mA)	Corrente assor. nom. (mA)	Temp. op. (°C)	Seriale standard	Connettore	GSM (MHz)	Velocità (Mbps)	GPRS	Potenza di uscita
1PEMGSM01	12V d.c.	1000	200	-30 ÷ +85	connettore DB9 fem. per seriale RS32	connettore SMA femmina per antenna	Quad-band 850 900 1800 1900	-	multi-slot class 10/8 mobile station class B	Class 4 (2 W @ 850/900 MHz) Class 1 (1 W @ 1800/1900MHz)
1PE2MGSM04			250	-20 ÷ +65						
1PE2MGSM05			250	200						
1PE2ETH01		250	200	-20 ÷ +65	connettore 4 Poli a vite	connettore RJ45		10/100	-	-

SENSORI E ACCESSORI > ALIMENTATORI



CODICE	DESCRIZIONE
1PE2AL121A	Alimentatore 12V - 1A
1PE2AL122A	Alimentatore 12V - 2A
1PE2AL124A	Alimentatore 12V - 4A
1PE2AL241A	Alimentatore 24V - 1A
1PE2AL242A	Alimentatore 24V - 2A
1PE2AL052A	Alimentatore per regolatori 5Vcc da 12W 2,4A
1PE2AL054A	Alimentatore per regolatori 5Vcc da 15W 3A
1PE2AL056A	Alimentatore per regolatori 5Vcc da 32,5 W - 6,5 A
1PE2TR024DDV	Trasformatore 24VA per servizio continuo 12-12-24V ca
1PE2TR040DDV	Trasformatore 40VA per servizio continuo 12-12-24V ca
1PE2TR063DDV	Trasformatore 63VA per servizio continuo 12-12-24V ca

SENSORI E ACCESSORI > INTERFACCE E RICAMBI

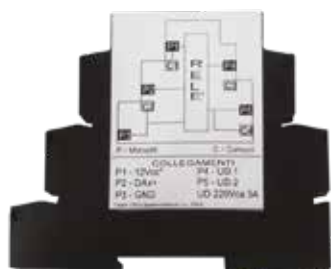

CODICE	DESCRIZIONE
1PE2AM02	Convertitore uscite 0-10V c.c. in relé (2 contatti) con commutazione automatico/manuale
1PE2AM04	Convertitore uscite 0-10V c.c. in relé (4 contatti) con commutazione automatico/manuale
1PE2AM010	Commutatore automatico/manuale con uscita 0-10V c.c.
1PE2AIOIA10VSC	Adattatore da segnale 0-10V c.c. ad un ingresso sonda
1PE2AIOIA420SC	Adattatore da segnale 4-20mA ad un ingresso sonda
1PE2AIOIASNDDA	Adattatore da sonda resistiva ad ingresso 0-10V c.c.
1PE2AIOID24VDA	Adattatore da segnale ON/OFF 24V c.a. ad ingresso 0-10V c.c.
1PE2AIOID24SR	Adattatore da segnale ON/OFF 24V c.a. ad ingresso sonda
1PE2AIOIDCNP12	Adattatore da contatto pulito ON/OFF ad ingresso digitale 12-24V c.c. (ID)
1PE2AIOIDCNPDA	Adattatore da contatto pulito ON/OFF ad ingresso 0-10V c.c.
1PE2AIOIDCNPSR	Adattatore da contatto pulito ON/OFF ad ingresso sonda
1PE2AIOIOFLRNA	Filtro di linea I/O
1PE2AIOUDRLYUA	Convertitore da uscita 0-10V c.c. in 1 contatto pulito (relé)
1PE2OPTO485	Gateway optoisolatore per reti di comunicazione RS485
1PE2RS232485	Gateway convertitore RS232/485 per regolatori SLAVE
1PE2OPTOARGO	Optoisolatore per reti di comunicazione ARGO2000
1PE1CDMB00201	Convertitore M-BUS / ModBus da 2 ingressi
1PE1CDMB00801	Convertitore M-BUS / ModBus da 8 ingressi
1PE1CDMB02401	Convertitore M-BUS / ModBus da 24 ingressi
1PE1CDMB04801	Convertitore M-BUS / ModBus da 48 ingressi
1PE1CDMB06002	Concentratore dati M-BUS slave fino a 60 ingressi
1PE1CDMB12002	Concentratore dati M-BUS slave fino a 120 ingressi
1PE1CDMB25002	Concentratore dati M-BUS slave fino a 250 ingressi
1PE2NP5110	Gateway RS232/Ethernet
1PE2BT12V	Batteria tampone e caricabatterie elettronico
1PE2T6FXGSM	Cavo T6FX modem standard
1PE2T6FXPC	Cavo RS232 per collegamento locale T6FX/4 al PC

SENSORI E ACCESSORI

> SONDE DI TEMPERATURA, UMIDITÀ, PRESSIONE E ACCESSORI



CODICE	DESCRIZIONE
SONDE ACQUA - Importante è il punto in cui è installata.	
Utile prima e dopo lo scambiatore per misurare lo scambio termico. Utilissima come sonda di ritorno: sui circuiti per vedere lo scambio del sistema e quanti circuiti a valle sono aperti, sulle caldaie per regolare alla massima condensazione, negli scambiatori per capire il rendimento	
1PE2SI314P	Sonda di temperatura ad immersione completa di pozzetto 0 ÷ 100 °C PRO: Migliore rilevazione di temperatura CONTRO: Necessita installazione pozzetti
1PE2SM314	Sonda di temperatura a contatto 0 ÷ 100 °C PRO: Facile installazione CONTRO: Meno precisa nella lettura rispetto alla 1PE2SI314P
1PE2ST314	Sonda di temperatura ad immersione 0 ÷ 100 °C PRO: Economica CONTRO: Necessita di scatola di derivazione per connessione cavi
1PE2SI314S	Sonda di temperatura ad immersione per collettori solari 0 ÷ +130 °C
SONDE ESTERNE	
1PE2SE314	Sonda di temperatura esterna -40 ÷ +40 °C. Permette la regolazione a collettore scorrevole. Da installare a Nord e lontano da fonti di calore indirette.
1PE2URT100E	Sonda per temperatura ed umidità per esterno (IP65) 0÷100% Ur con uscita 0-10Vcc + Temperatura PT1000 Permette la regolazione a collettore scorrevole. Da installare a Nord e lontano da fonti di calore indirette. Consente la regolazione in entalpia delle UTA
SONDE AMBIENTE/UMIDITÀ FILATE - Sonde specifiche per conto termico, contratti P.A e regolazioni UTA	
1PE2SA314	Sonda di temperatura ambiente 0 ÷ +40 °C. Temperatura importante per avere il feedback della reazione del sistema. Indispensabile per le ottimizzazioni.
1PE2SA314PT	Sonda di temperatura ambiente con potenziometro, Tset 5 ÷ +30 °C Oltre ad indicare la temperatura ambiente permette al cliente finale di regolare in modo attivo il sistema.
1PE2RSC314TT	Modulo 2 ingressi PT1000 per sonda ambiente con potenziometro 1PE2SA314PT
1PE2CO2A	Sonda di temperatura e qualità dell'aria CO2 ambiente Importante per identificare gli orari di maggior occupazione dei locali e per garantire la miglior qualità dell'aria nelle regolazioni delle UTA
1PE2UR100	Sonda di umidità da canale 0 ÷ 100% Ur
1PE2UR100A	Sonda di umidità ambiente 0 ÷ 100% Ur
1PE2UR100AD	Sonda di umidità ambiente con display 0 ÷ 100% Ur
1PE2URT100A	Sonda di temperatura/umidità ambiente 0 ÷ 40 °C / 0 ÷ 100% Ur
1PE2URT100AD	Sonda di temperatura/umidità ambiente con display 0 ÷ 40 °C / 0 ÷ 100% Ur
SONDE ARIA	
1PE2SI314A	Sonda di temperatura aria da canale 0 ÷ 40 °C. Indispensabile per regolazione mandata e ripresa nei sistemi UTA
1PE2URT100	Sonda di temperatura/umidità da canale 0 ÷ 40 °C / 0 ÷ 100% Ur. Temperatura indispensabile per la regolazione in entalpia e per abbattimento umidità ambiente
1PE2TAG01	Protezione batterie scambiatori UTA, termostati antigelo per sistemi di ventilazione con capillare in rame di 3m Con sensore capillare per il controllo e la sicurezza delle batterie investite da aria esterna
1PE2PDF500	Pressostato differenziale aria per filtri sporchi 0,5 ÷ 50 mBar (50 ÷ 500 Pa) A parte KIT di installazione 1PE2KP01 per una facile installazione. Uscita a contatto pulito.
1PE2SDP500	Sonda di pressione differenziale per aria 0 ÷ 500 Pa. Controllo continuo delle funzionalità della macchina UTA
SONDE E ACCESSORI	
1PE2PZ60	Pozzetto lunghezza 60 mm Ø 8 mm (inox)
1PE2PZ100	Pozzetto lunghezza 100 mm Ø 8 mm (inox)
1PE2SFI314	Sonda di temperatura fumi 0 ÷ 500 °C. Sonda fumi per alte e basse temperature con pozzetto
1PE2SMA01	Sistema di monitoraggio antiaggelamento con sonda a pavimento o parete
1PE2SLU05	Sonda ultrasonica di livello 0,25 ÷ 5 m. Livello con misurazione ultrasonica con uscita 4-20mA e ModBus RTU RS485
1PE2TP06	Trasduttore di pressione differenziale per liquidi 0 ÷ 6 bar
1PE2TP010	Trasduttore di pressione per liquidi 0 ÷ 10 bar
1PE2KP01	Set collegamento pressostato 1PE2PDF500 e 1PE2SDP500, kit composto da 2 attacchi per canale in PVC, 2 m di tubo PVC flessibile e 4 viti



CODICE	DESCRIZIONE
SONDE AMBIENTE RADIO - Sonde radio di facile installazione e gestione	
1PE2RSC314B	Buffer concentratore per sonde radio con uscita RS485 ModBus RTU (1) <i>Possibilità di concentrare fino a 40 sonde radio ambienti, con uscita Modbus RTU</i>
1PE2RSC314M	Sonda radio di temperatura ambiente con memoria interna. <i>Temperatura importante per avere il feedback della reazione del sistema. Indispensabile per le ottimizzazioni.</i>
1PE2RSC314R	Ripetitore per sonde radio (2) <i>Facile da installare in quanto non richiede collegamento elettrico</i>
1PE2RSC314C	Sonda radio di temperatura, Ur%, CO2 ambiente
1PE2RSC314E	Sonda radio di temperatura esterna
1PE2RSC314U	Sonda radio di temperatura e Ur% ambiente

(1) Ogni buffer concentratore può leggere fino a un massimo di 40 sensori wireless + compatibile solo con regolatori della serie TAX3

(2) Utilizzare un massimo di 10 ripetitori per ogni buffer concentratore

DATI TECNICI

CODICE	Alim.	Autonomia	IP	Campo di misura	Accuratezza	Risoluzione misura	Temp. di esercizio (°C)	Memoria interna (misure)	Tipo di uscita
1PE2RSC314B	12/24V d.c.	-		-	-	-	-20 ÷ +60	-	USB RS485 ModBus
1PE2RSC314C	Batt. 3,6V	4 anni tipica (misure 1h)	IP30	-10 ÷ +60 °C 0÷100 Ur% 0-5000ppm	±0,2 °C ±5% Ur% ±50ppm	0,01 °C 0,05 Ur% 1ppm	-10 ÷ +60	64.000	USB ISM 868MHz
1PE2RSC314E		fino a 5 anni (misure 10 min.)	IP65	-30 ÷ +60 °C	±0,5 °C (-30 ÷ 0°C) ±0,2 °C (0 ÷ +60°C)	0,01 °C	-30 ÷ +60	128.000	
1PE2RSC314M			IP30	-10 ÷ +60 °C	±0,2 °C	-10 ÷ +60			
1PE2RSC314U				-10 ÷ +60 °C 0÷100 Ur%	±0,2 °C ±5% Ur%	0,01 °C 0,05 Ur%	-10 ÷ +60		
1PE2RSC314R	Batt. 17Ah	fino a 5 anni	IP66	-	-	-	-20 ÷ +50	-	ISM 868MHz

SENSORI E ACCESSORI > RILEVATORI DI MOVIMENTO



CODICE	DESCRIZIONE
1PE2SP055B	Rilevatore di movimento da parete serie "ZERO" - IP55
1PE2SP015	Rilevatore di movimento e sensore di presenza a raggi infrarossi da soffitto - IP20
1PE2SP020	Rilevatore di movimento e sensore di presenza a raggi infrarossi ad incasso in controsoffitti - IP20

PDA CUSTOM

> QUADRI ELETTRICI DI REGOLAZIONE

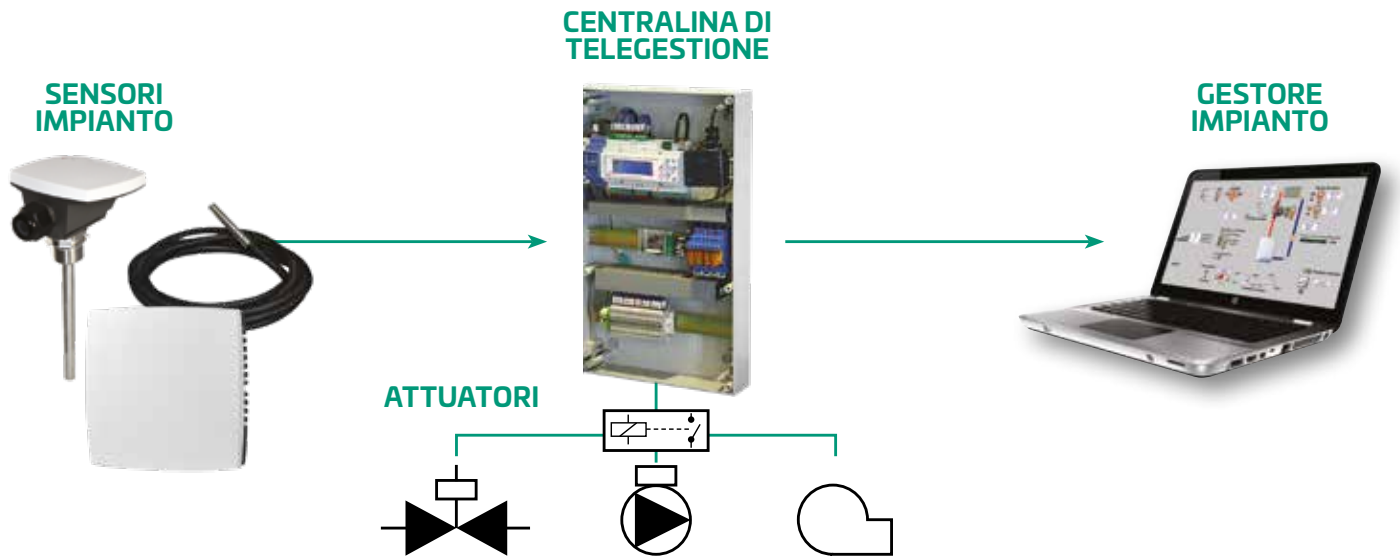

Su richiesta, le unità di controllo possono essere cablate in quadri di regolazione forniti di barra DIN e morsettiere numerate. Tutti i comandi ON/OFF dei controllori sono appoggiati su dei relé esterni di disaccoppiamento galvanico. Ogni quadro è dotato di protezione magnetotermico differenziale e, in base alle dimensioni, può essere realizzato in contenitori in resina.

Le dimensioni del quadro dipendono dai punti cablati che potete ritrovare nella tabella di seguito riportata.



Quadro termoplastico



Quadro in resina

DATI TECNICI

TIPOLOGIA QUADRO	Classe di isolamento	Glow Wire Test (°C)	Tipo di materiale	Resistenza meccanica	Temperatura di installazione (°C)	Resistenza al calore (°C)	IP
QUADRO TERMOPLASTICO	II □	650	Termoplastico	IK09	-25 ÷ +60	70	65
QUADRO IN RESINA			Poliestere rinforzato con fibra di vetro	IK10		200	66

Capitolo 5.2 | HVAC Controls Custom Solutions



CODICE	DESCRIZIONE
1PE2QP101	Supplemento per esecuzione in quadro con relé d'interfaccia per 10 punti cablati
1PE2QP151	Supplemento per esecuzione in quadro con relé d'interfaccia per 15 punti cablati
1PE2QP202	Supplemento per esecuzione in quadro con relé d'interfaccia per 20 punti cablati
1PE2QP252	Supplemento per esecuzione in quadro con relé d'interfaccia per 25 punti cablati
1PE2QP303	Supplemento per esecuzione in quadro con relé d'interfaccia per 30 punti cablati
1PE2QP353	Supplemento per esecuzione in quadro con relé d'interfaccia per 35 punti cablati
1PE2QP404	Supplemento per esecuzione in quadro con relé d'interfaccia per 40 punti cablati
1PE2QP454	Supplemento per esecuzione in quadro con relé d'interfaccia per 45 punti cablati
1PE2QP505	Supplemento per esecuzione in quadro con relé d'interfaccia per 50 punti cablati
1PE2QP555	Supplemento per esecuzione in quadro con relé d'interfaccia per 55 punti cablati
1PE2QP606	Supplemento per esecuzione in quadro con relé d'interfaccia per 60 punti cablati
1PE2QPR656	Supplemento per esecuzione in quadro in resina con relé d'interfaccia per 65 punti cablati
1PE2QPR707	Supplemento per esecuzione in quadro in resina con relé d'interfaccia per 70 punti cablati
1PE2QPR757	Supplemento per esecuzione in quadro in resina con relé d'interfaccia per 75 punti cablati
1PE2QPR808	Supplemento per esecuzione in quadro in resina con relé d'interfaccia per 80 punti cablati
1PE2QPR858	Supplemento per esecuzione in quadro in resina con relé d'interfaccia per 85 punti cablati
1PE2QPR909	Supplemento per esecuzione in quadro in resina con relé d'interfaccia per 90 punti cablati
1PE2QPR959	Supplemento per esecuzione in quadro in resina con relé d'interfaccia per 95 punti cablati
1PE2QPR1001	Supplemento per esecuzione in quadro in resina con relé d'interfaccia per 100 punti cablati

I quadri vengono sviluppati su misura in base all'impianto e alle esigenze del Cliente.

È possibile richiedere:

- L'implementazione degli ingressi digitali (ID) come contatti puliti isolati (CP) o attivi 12/24 Vcc-ca o 230Vca
- Il comando automatico manuale delle uscite digitali (UD), con selettore 0-1 MAN 2 AUT
- Il comando automatico manuale delle uscite analogiche (UA) con i dispositivi 1PE2AM010
- La deviazione dei comandi da quadro di telegestione a vecchio regolatore locale con i dispositivi 1PE2AM02 e 1PE2AM04
- La segnalazione dei selettori AUT/MAN in manuale per uno o più comandi o per l'intero quadro con relativo allarme
- L'integrazione della segnalazione di mancanza rete grazie all'opportuno caricabatterie con batteria tampone 1PE2BT12V
- L'inserimento di spie di segnalazione di stati, comandi e blocchi
- L'inserimento della ventilazione meccanica del quadro elettrico con termostato (solo nella versione quadro in resina)

Per effettuare la certificazione del quadro elettrico e rilasciare la DICO (Dichiarazione di Conformità) è necessario richiedere la fornitura dello schema elettrico di cablaggio.

SOFTWARE

> CAP. 6.1 | SOFTWARE PER SISTEMI CRO50WIFI

Il software **MONIGEST** è sviluppato per i gestori degli impianti che vogliono offrire ai propri clienti un servizio di supporto **da remoto** per il monitoraggio e la gestione delle temperature, finalizzato all'ottimizzazione dei set per la riduzione dei consumi energetici.

In particolare il software consente, **in impianti dotati di connessione Wi-Fi**, la **gestione centralizzata** dei Cronotermostati Multizona CRO50WIFI e il **monitoraggio** delle temperature delle varie zone.

Attraverso semplici ed intuitive schermate il gestore dell'impianto avrà modo di **visualizzare i set** impostati nelle varie zone dall'Utente, **modificandoli** all'occorrenza sia per dare supporto da remoto alla programmazione sia per ridurre i consumi qualora l'attività sia prevista ad esempio in un contratto di EPC - Energy Performance Contract.

Il programma consente altresì la **visualizzazione delle curve calorimetriche** di tutte le zone dei CRO50WIFI nel corso di un periodo temporale che può esser definito dall'utilizzatore: impostando infatti una data di interesse e un range da 1 a 7 giorni, il software permette di consultare le temperature impostate (Tset) e le temperature ambientali reali (Ta) delle varie zone gestite dal CRO50WIFI. È questa una funzione essenziale per **qualificare** l'attività del gestore dell'impianto che sarà in grado di rispondere in real time alle esigenze dei suoi clienti.

CODICE	DESCRIZIONE
1PE2SWMG01	Software MONIGEST di MONitoraggio e GESTione per sistemi CRO50WIFI

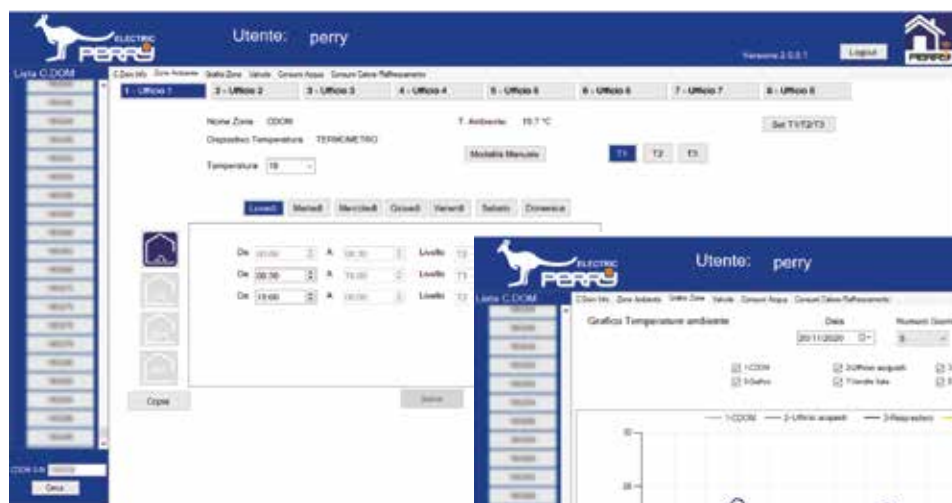

Il software **MONIGEST** consente la programmazione da remoto degli orari e dei set di temperatura delle zone (fino a un massimo di 8 per ciascun CRO50WIFI associato).

Il software **MONIGEST** consente la visualizzazione delle curve calorimetriche delle zone gestite dal CRO50WIFI. Selezionando una data e un range temporale (da 1 a 7 giorni) è possibile visualizzare gli andamenti storici delle temperature.

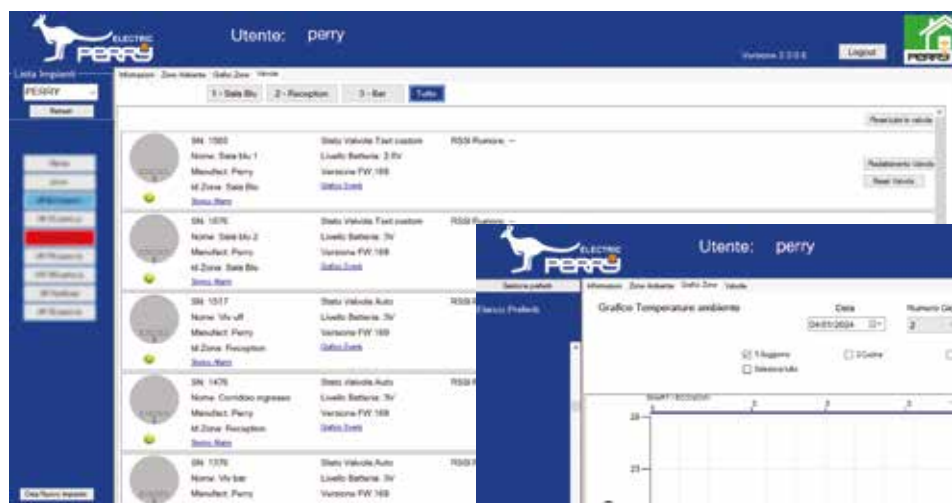

Il software **MONIGEST** consente la diagnostica da remoto dello stato di salute dell'impianto esportando informazioni utili al gestore come ad esempio lo stato delle valvole elettroniche (aperte / chiuse), il livello di carica delle batterie, il rumore di fondo del segnale radio e gli allarmi.

Il software **MONIGEST** consente la consultazione della curva di programmazione di ogni singolo ambiente. In particolare è possibile visualizzare in modo semplice e intuitivo, grazie a una chiara rappresentazione grafica, gli andamenti delle temperature evidenziando l'apporto dato dall'impianto di riscaldamento con un differente colore.

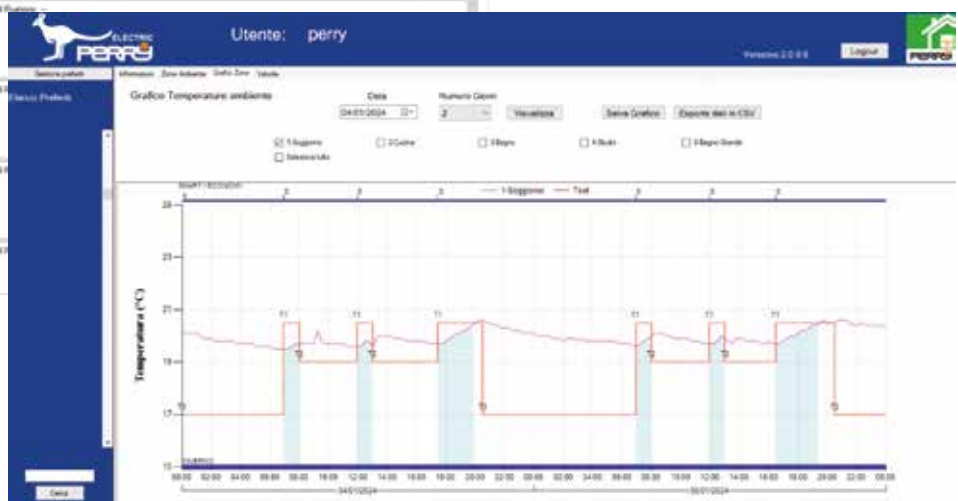

SOFTWARE

> CAP. 6.2 | SOFTWARE PER SISTEMI PDA ENERGY



CODICE	DESCRIZIONE
1PESWG03	Software PLUS di gestione impianto conforme alla UNI 11388
1PESWG03USB	Software PLUS di gestione impianto conforme alla UNI 11388 su chiavetta USB
1PESWC03USB	Software di contabilizzazione delle spese di riscaldamento in accordo alla UNI 10200 su chiavetta USB

CARATTERISTICHE

1PESWG03 - 1PESWG03USB

- Software installato in MCC per la gestione dei profili centralizzati di temperatura, della lettura mensile dei consumi individuali e delle funzioni attraverso l'utilizzo del proprio telefono cellulare: lettura consumi mensili, regolazione temperatura ambiente, visualizzazione temperatura ambiente.
- Permette al gestore dell'impianto di forzare orari e set di temperatura delle singole utenze, escludendo le regolazioni locali.
- Invia gli allarmi al gestore per guasti e blocchi dell'impianto
- Disponibile su chiavetta USB (cod. 1PESWG03USB)

1PESWC03USB

- Software di ripartizione delle spese di riscaldamento sulla base dei dati dei totalizzatori calcolati da MCC e in funzione delle regole di ripartizione prestabilite
- Calcola la potenza di corpi scaldanti in accordo alla Norma UNI 10200
- Permette la realizzazione di badge da consegnare agli utenti per la gestione delle forzature e la lettura dei consumi/temperature ambiente tramite invio di un sms dal proprio cellulare
- Utilizzabile per sistemi in configurazione STANDARD ed EXTRA

SOFTWARE

> CAP. 6.3 | SOFTWARE PER RIPARTITORI



CODICE	DESCRIZIONE
1SE101201	Software EQUO PROFESSIONAL
1SE101202	Software EQUO ENTERPRISE
1SE101203	Software EQUO FULL

CARATTERISTICHE SOFTWARE EQUO

È un software per effettuare il rilievo della potenza termica installata in un condominio, la parametrizzazione dei ripartitori e dei contaimpulsi, la lettura dei consumi, la ripartizione stagionale delle spese di riscaldamento. Si installa facilmente su un comune PC ed interagisce via radio con le Chiavi WSL per le letture e la gestione dei ripartitori. Il Software EQUO non è compatibile con i computer Apple.

Le letture e la gestione dei ripartitori possono essere effettuate da remoto attraverso l'installazione delle centraline NODO-1000R e NODO-1000RG.

Il software EQUO esiste nelle tre versioni:

1SE101201 - EQUO PROFESSIONAL

- Per Professionisti termotecnici
- Rilievo dei corpi scaldanti e inserimento anagrafica utenti
 - Progetto degli elementi di termoregolazione (valvole, testine, detentori);
 - Determinazione della potenza installata;
 - Determinazione dei parametri da impostare nei ripartitori;
 - Generazione del rapporto della potenza termica installata per la certificazione a cura del tecnico abilitato;
 - Calcolo pre-regolazione valvole.

1SE101202 - EQUO ENTERPRISE

- Per Gestori del servizio di contabilizzazione
- Gestione anagrafica utenti
 - Acquisizione via radio di anomalie dei ripartitori;
 - Lettura via radio dei ripartitori;
 - Validazione dei consumi;
 - Ripartizione dei costi di riscaldamento individuale;
 - Generazione di rapporti di ripartizione in formato PDF ed EXCEL.

1SE101203 - EQUO FULL

- Per installatori
- EQUO FULL ha le funzionalità delle due versioni di cui sopra ed inoltre consente anche l'installazione e la manutenzione dei ripartitori e dei contaimpulsi, la programmazione locale e remota, la messa in protezione dell'impianto.

SOFTWARE

> CAP. 6.4 | SOFTWARE C.DOM MANAGER PER SISTEMI C.DOM

CODICE	DESCRIZIONE
1PESWCDM01	Software C.DOM Manager

CARATTERISTICHE

1PESWCDM01

C.DOM Manager consente, in impianti dotati di C.DOM con connessione Wi-Fi, il monitoraggio e la gestione centralizzata e coordinata delle temperature delle varie zone.

L'utente gestore, attraverso **C.DOM Manager**, avrà sempre modo di controllare lo stato dell'impianto visualizzando le curve calorimetriche dei locali controllati.

C.DOM Manager consente inoltre la visualizzazione dei consumi (anche storici) dei ripartitori, dei misuratori di energia termica e dei contatori acqua calda/fredda sanitaria.



C.DOM Manager consente da remoto la programmazione oraria delle temperature delle zone fino a un massimo di 8 per ciascun C.DOM associato. È richiesta una connessione Wi-Fi.



C.DOM Manager consente la visualizzazione delle curve calorimetriche delle zone gestite dal C.DOM. Selezionando una data di interesse e un range temporale (da 1 a 7 giorni) è possibile visualizzare gli andamenti storici delle temperature presenti. È richiesta una connessione Wi-Fi.



C.DOM Manager consente la visualizzazione dei consumi dei ripartitori di calore abbinati al C.DOM.

L'istogramma evidenzia il trend storico dei consumi degli ultimi giorni o degli ultimi 11 mesi.

È richiesta una connessione Wi-Fi per postare i consumi sul server FTP.



C.DOM Manager consente la visualizzazione dei consumi dei misuratori di energia termica, misuratori di acqua calda/fredda sanitaria abbinati al C.DOM.

L'istogramma evidenzia il trend storico dei consumi degli ultimi giorni o degli ultimi 11 mesi.

È richiesta una connessione Wi-Fi per postare i consumi sul server FTP.

SOFTWARE

> CAP. 6.5 | SOFTWARE DI SUPERVISIONE SISTEMI BMS

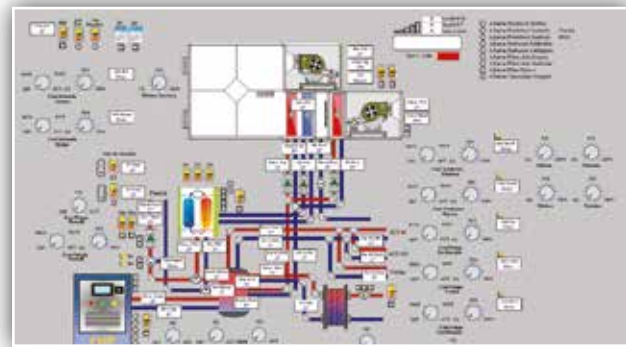
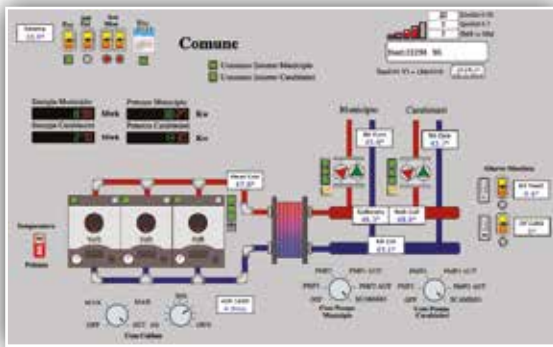
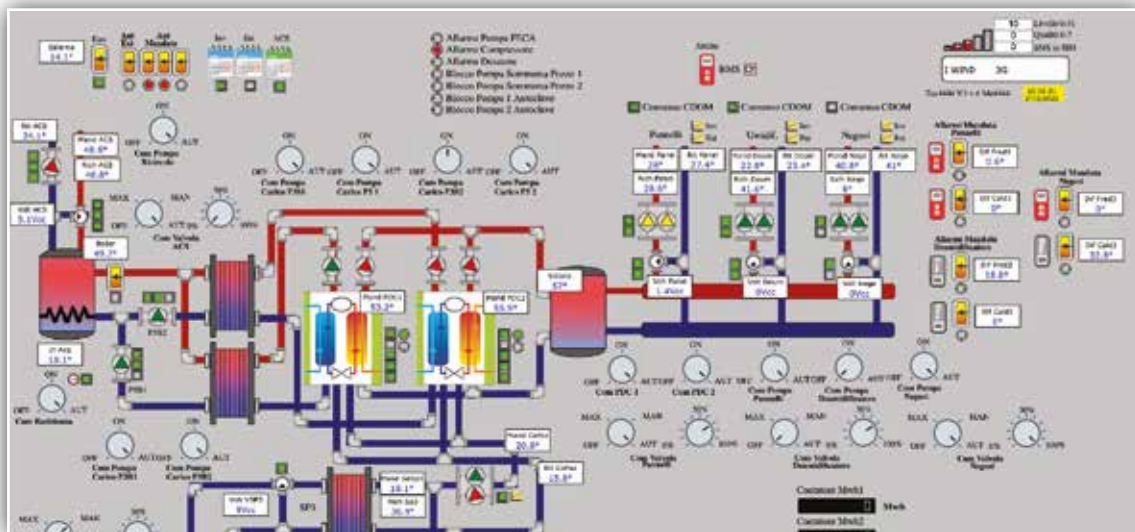

CODICE	DESCRIZIONE
1PE2T90WIN01 (1)	Programma di interfaccia operatore per la gestione remota di tutte le funzioni di centrale termica. Mediante schemi sinottici personalizzati per ogni impianto, è possibile monitorarne in tempo reale il funzionamento e cambiarne i parametri; ad esempio, per cambiare l'orario di accensione della caldaia, basta trascinare il simbolo dell'orologio in corrispondenza della caldaia e cliccare (opzionale da ordinare solo se non già in possesso del codice di attivazione) - (costo una tantum)
1PE2UPGG01 (1)	Software di visualizzazione, gestione e backup gradi giorno - (costo una tantum)
1PE2COMAN (1)	Software per le operazioni pianificate, la gestione specifica ed ottimizzazione degli allarmi e dei turni di reperibilità (opzionale da ordinare solo se non già in possesso del codice di attivazione) - (costo una tantum)

[(1) = servizi e abbonamenti fatturati direttamente dalla nostra consociata Computherm srl]

FUNZIONI PRINCIPALI

- Calendario ed orari di accensione dell'impianto (caldaie, valvole miscelatrici, pompe) con ottimizzazione degli orari di erogazione del calore in funzione delle condizioni climatiche.
- Termoregolazione climatica delle caldaie, dei circuiti miscelati (riscaldamento, produzione acqua calda sanitaria) in modalità punto fisso o modulante, gestione completa di unità trattamento aria
- Inserimento in cascata dei generatori di calore in funzione dei carichi termici, soglie di intervento per pompe ed altri dispositivi collegati al sistema.
- Sequenza di attivazione delle pompe doppie / gemellari
- Acquisizione, registrazione ed elaborazione di segnali da contatori (contacalorie, grado giorno, misure di portata e di potenza, ecc).
- La modalità operativa è molto semplice e non richiede particolari conoscenze informatiche. Tutte le operazioni vengono effettuate in modalità grafica muovendo il mouse sulle icone rappresentate sullo schema sinottico che permettono di accedere in modo trasparente ai relativi parametri.

TELECONTROLLO IN CLOUD

SERVIZIO WEB

Il servizio WEB dei sistemi di telegestione Computherm nasce dall'esigenza di poter monitorare e gestire gli impianti da remoto da qualsiasi postazione in maniera semplice ed intuitiva senza il vincolo di software caricati su specifiche macchine. Collegandosi al portale <https://servizi.computherm.it> il Cliente ha accesso all'elenco completo dei suoi impianti e potrà operare per il monitoraggio, la gestione operativa, la distribuzione delle deleghe, l'impostazione delle logiche, la visualizzazione dei dati storici, l'accesso ai servizi esposti tramite API e la gestione degli allarmi.

LA POLITICA DEI TOKEN

Il semplice meccanismo che è stato sviluppato, prevede che il Cliente acquisisca una quantità di Crediti (Token) in funzione del numero di impianti che intende collegare e gestire tramite il portale.

Il sistema, con cadenza mensile, scarica automaticamente dall'account del proprietario n°1 Token per ogni impianto effettivamente connesso, dando con largo anticipo comunicazione al Cliente (tramite notifica automatica a mezzo email) dell'esaurimento del credito.

Non è scaricato alcun credito se, nel corso dell'intero mese solare, l'impianto non si collega al portale.

BASKET DEI CREDITI

Per agevolare la gestione di impianti su più account proprietari viene istituito un "basket" crediti. Tale basket sarà sempre collegato all'account proprietario e può essere condiviso tra più utenti proprietari registrati al portale Cloud, in accordo tra di essi, così da condividere il saldo crediti tra più utenti proprietari utilizzatori del servizio. L'importo residuo della ricarica sarà sempre visualizzabile nel proprio pannello di gestione del credito.



TUTTO
IL CLOUD
CON UN TOKEN

- Data center certificato remoto con antidisaster
- Sistema di backup efficiente
- Aggiornamento e controllo continuo sulle tecniche di Hacking
- Servizi e dati esposti tramite RESTful API JSON
- Sistema multilingua
- Nessun PC acceso H24 per la gestione allarmi
- Eliminazione della SIM chiamante ed i relativi costi
- Riduzione dei costi di gestione con SIM da pochi Mb al mese

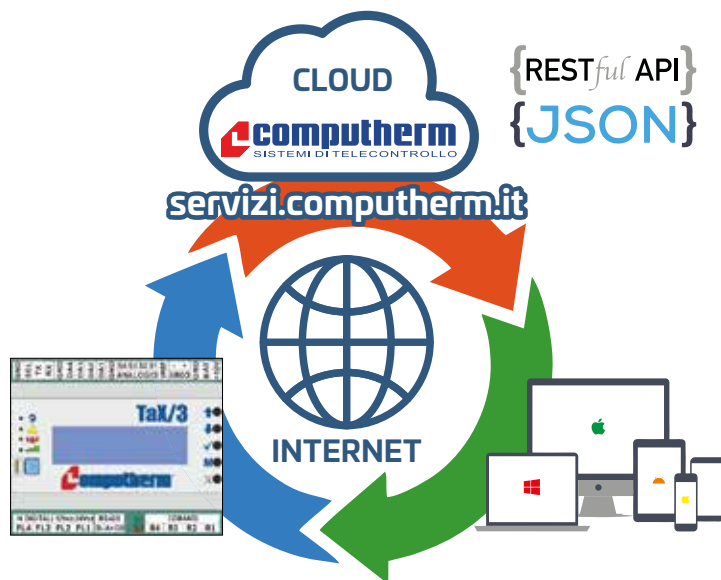

- Dati storici sempre disponibili
- Immediata analisi dello stato impianto
- Creazione di reti geografiche virtuali tra impianti
- Cloud versioning, dati sempre aggiornati e sinottico unico per tutti gli utilizzatori
- Sempre aggiornati su "chi ha fatto cosa", tracciamento delle operazioni eseguite
- Tutti gli operatori possono accedere in mobilità

- Multiplatforma, usabile da tutti i PC e Smartphone
- Qualunque connessione ad internet ed un browser consentono l'accesso al sistema
- Usabile in mobilità
- Disponibile H24 7su7
- Utilizzo di una comune connessione internet, in azienda e sulle periferiche remote
- Nessun software da installare
- Nessuna infrastruttura con APN dedicato e VPN

CODICE	DESCRIZIONE
1PE2WEB01	Canone annuo per utilizzo del servizio cloud (12 token) [1]
1PE2WEBTOKEN01	Da 48 a 100 token per utilizzo del servizio cloud [1]
1PE2WEBTOKEN02	Da 101 a 200 token per utilizzo del servizio cloud [1]
1PE2WEBTOKEN04	Da 201 a 400 token per utilizzo del servizio cloud [1]
1PE2WEBTOKEN06	Da 401 a 600 token per utilizzo del servizio cloud [1]
1PE2WEBTOKEN10	Da 601 a 1.000 token per utilizzo del servizio cloud [1]
1PE2WEBTOKEN20	Oltre 1.001 token per utilizzo del servizio cloud [1]

[1] = servizi e abbonamenti fatturati direttamente dalla nostra consociata Computherm srl



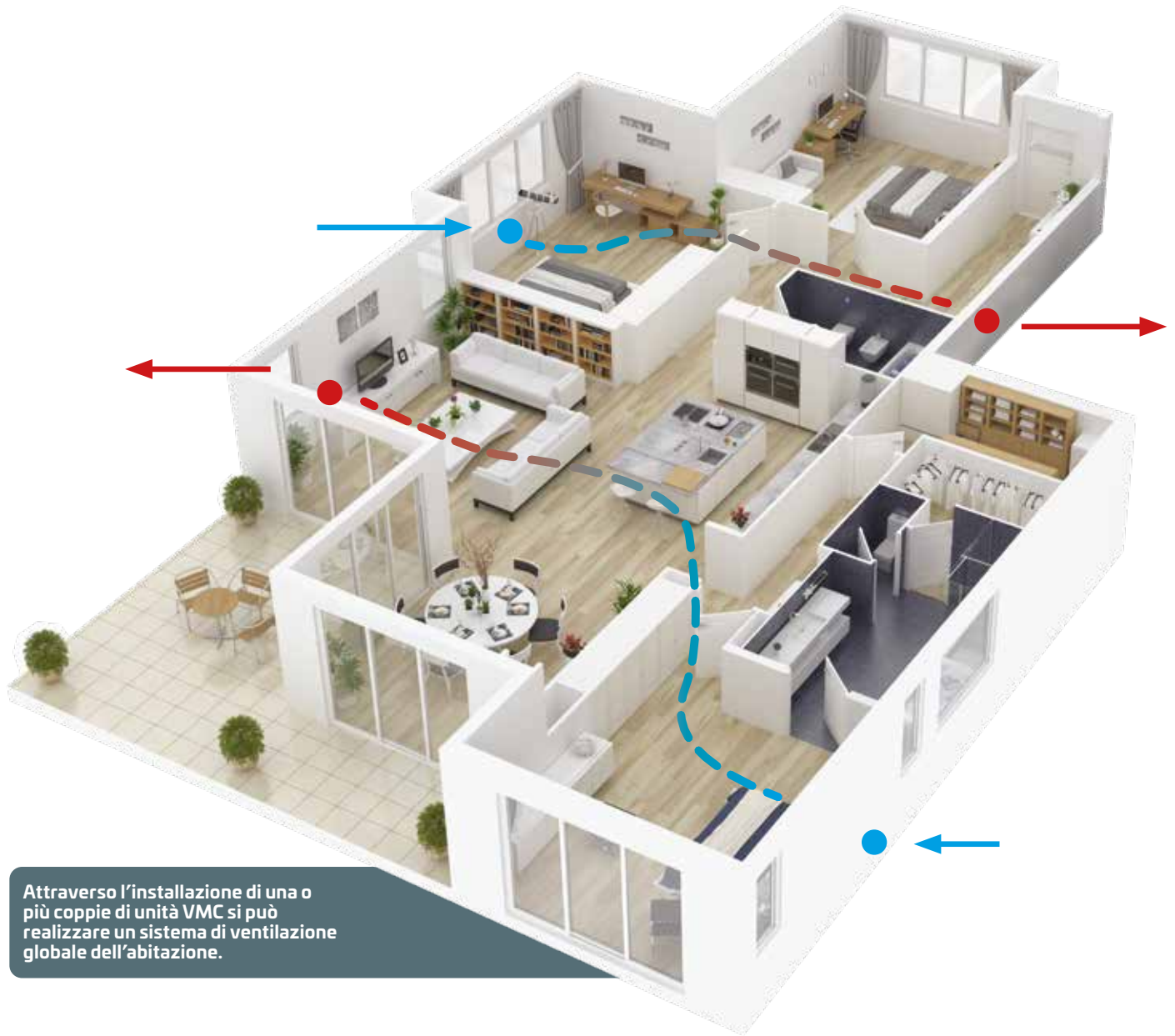

Attraverso l'installazione di una o più coppie di unità VMC si può realizzare un sistema di ventilazione globale dell'abitazione.

INSTALLAZIONE

- 

1 Realizzare un foro del diametro di 180mm con una leggera inclinazione dalla parete interna alla parete esterna (circa $1^\circ + 2^\circ$)
- 

2 Inserire il tubo con la griglia esterna dall'interno verso l'esterno facendo passare la guaina in silicone dal foro e ritirare per farla aderire al muro esterno e sigillarla.
- 

3 Inserire tubo telescopico con filtri e scambiatore termico in ceramica.
- 

4 Applicare la placca di fissaggio alla parete interna con quattro tasselli, utilizzandola come dima di foratura.
- 

5 Agganciare il pannello interno con sistema di fissaggio magnetico alla placca di fissaggio e dare alimentazione alla VMC.
- 

6 VMC installata, pratica ed agevole per i successivi interventi di pulizia filtri e scambiatore di calore.

Capitolo 7 | Ventilazione Meccanica Controllata



Caratteristiche tecniche:

- Alimentazione 240V
- App Android e iOS
- Wi-Fi
- Programmazione settimanale. Funzionamento con Google Home™ e Amazon Alexa™
- Scambiatore di calore ceramico rigenerativo ad alta efficienza (fino a 90%) con maniglia di estrazione
- Funzione notturna
- Doppio filtro anti impurità
- Motore brushless a bassa rumorosità da $\pm 4 \pm 55$ dB
- Materiale: ABS anti UV e antistatico
- Tubo telescopico lunghezza standard 500 mm $\varnothing 159$ mm
- Griglia esterna con membrana flessibile
- Raddrizzatore di flusso per maggiori prestazioni
- IPX4

CODICE	DESCRIZIONE
1PE2VMC001WIFI	Unità di Ventilazione Meccanica Controllata VMC Wi-Fi

DATI TECNICI

CODICE	Alim.	Potenza ass. (W)	Potenza ass. (A)	Portata m ³ /h (CFM)	RPM al minuto	Temp. Max aria (C°)	Efficienza scambio termico
1PE2VMC001WIFI	100 ~ 240V 50÷60Hz	Velocità I - 1,8 Velocità II - 3,9 Velocità III - 7,0	Velocità I - 0,019 Velocità II - 0,034 Velocità III - 0,0533	Velocità I - 48 (28) Velocità II - 54 (32) Velocità III - 60 (35)	Velocità I - 651 Velocità II - 956 Velocità III - 1.261	-20°C ÷ +50°C	90%

MODALITÀ DI FUNZIONAMENTO

Il prodotto ha tre modi di ventilazione:

- **Modalità Immissione** il prodotto fornisce aria fresca
- **Modalità Estrazione** il prodotto espelle l'aria dall'ambiente
- **Modalità Ciclo di ventilazione** il prodotto funziona in modo reversibile con recupero di calore e umidità.

In modalità Ciclo di ventilazione la VMC nel I° Ciclo di 65 secondi estrae l'aria dall'ambiente e nel II° Ciclo di 65 secondi immette aria nell'ambiente.

I° Ciclo: per 65 secondi l'aria viziata viene estratta dall'ambiente. Il flusso d'aria passando attraverso lo scambiatore lo riscalda (fino a 90%) e lo umidifica. Al termine dei 65 secondi si inserisce il II Ciclo.

II° Ciclo: per 65 secondi viene prelevata aria dall'esterno. L'aria prelevata passando attraverso lo scambiatore viene riscaldata e umidificata per essere immessa nell'ambiente mantenendone l'equilibrio termico. I filtri in dotazione alla VMC permettono l'immissione dell'aria pulita da pulviscoli esterni.



1PATE148400



1PAGE001



1PAFHEPA001



1PAFCA001



1PAFG3001

TABELLA ACCESSORI

CODICE	DESCRIZIONE
1PATE148400	Tubo di estensione in PVC $\varnothing 148$ mm, L = 400 mm
1PAGE001	Griglia esterna. Griglia da utilizzare con tubo di estensione Art. 1PATE148400. Montaggio previsto con inserimento dall'interno appartamento
1PAFHEPA001	Filtro HEPA ad alta efficienza per intercettare particelle delle dimensioni di 0,3 μ m inclusi pollini, polveri, muffe, batteri e virus. Migliora la salubrità dell'aria immessa
1PAFCA001	Filtro ai carboni attivi per evitare l'immissione di odori, gas e sostanze chimiche dall'aria. Migliora la qualità dell'aria immessa
1PAFG3001	Filtro G3 per l'intercettazione delle particelle di dimensioni tra 1 e 10 μ m presenti nell'aria, come polveri e sporco

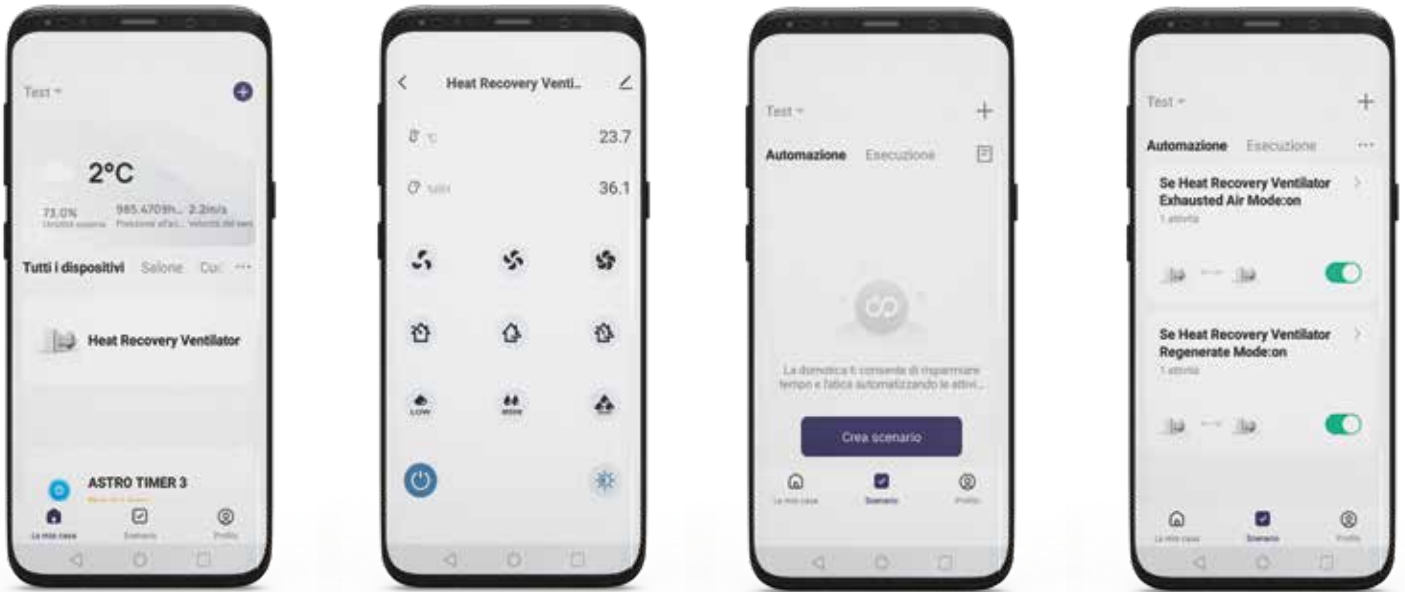

Grazie a una grafica semplice e intuitiva dell'App (per Android e iOS) è possibile configurare e utilizzare la VMC Wi-Fi Perry da remoto.

Tramite App è possibile creare scenari per gestire il funzionamento abbinato di più dispositivi.

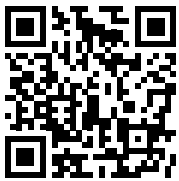

Scaricare l'App Perry Smart per Android e iOS cercando nell'App store o scannerizzando il codice QR che rimanda alla pagina prodotto.

Per ogni evenienza la VMC Wi-Fi Perry ha in dotazione standard un trasmettitore infrarosso per la gestione autonoma della stessa.

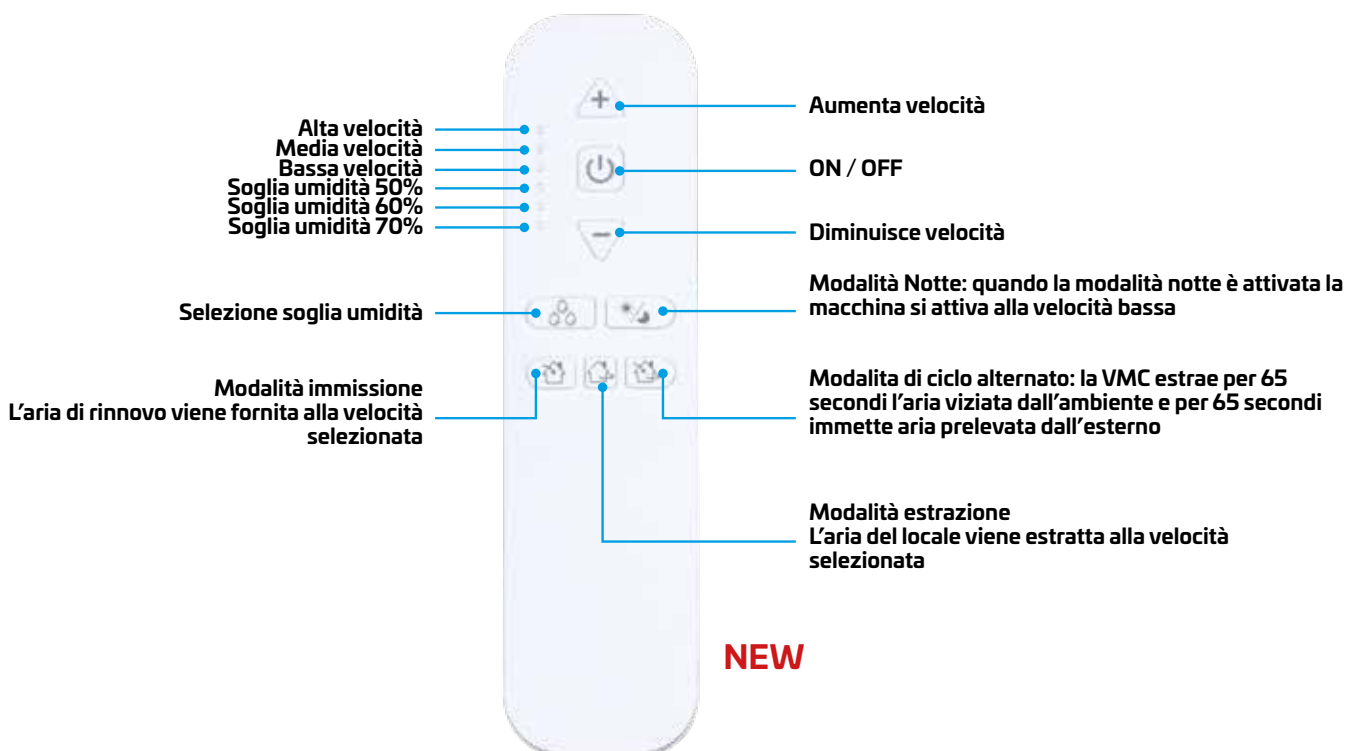



SICUREZZA GAS

> CENTRALINE ELETTRONICHE



CODICE	DESCRIZIONE
1PE3100M	Centralina a 1 zona per installazione a parete
1PE3300M	Centralina a 3 zone per installazione a parete
1PE32002	Centralina a 2 zone sicurezza gas per montaggio su guida DIN
1PE32004	Centralina a 4 zone sicurezza gas e antincendio per montaggio su guida DIN

CARATTERISTICHE 1PE3100M - 1PE3300M

- Centraline a microprocessore per realizzare un completo sistema di supervisione e controllo, dotato di elevata flessibilità.
- Tre livelli di pericolo:
1° allarme fissato per tutte le sonde all'8 % del L.I.E. (120ppm)
2° allarme fissato per tutte le sonde al 13 % del L.I.E. (200ppm)
Allarme generale fissato al 20 % del L.I.E. (300ppm)
- Dotate di una serie di micro interruttori tramite i quali è possibile:
 - Eliminare la sonda quando non installata o guasta;
 - Selezionare quale tipo di gas leggere (Tossico o Esplosivo);
 - Scegliere il funzionamento del relé (impulsi o continuo);
 - Scegliere l'inserimento o il disinserimento della Sicurezza Positiva
- Pulsante di TEST facilita il controllo totale e la verifica di centrale e sonde
- Display a colori mutabili secondo lo stato di lavoro (1PE3300M)

CARATTERISTICHE 1PE32002

- Centrale a microprocessore costruita per controllare a distanza, tramite sonda, la presenza di gas tossici o esplosivi
- Accurati sistemi di autodiagnosi eseguono un continuo controllo dello stato delle sonde e dei collegamenti
- Comandi RESET e TEST
- Buzzer di segnalazione

CARATTERISTICHE 1PE32004

- Centrale a microprocessore per controllo fughe di gas e antincendio
- Accetta segnali da sonde per gas tossici ed esplosivi e da rilevatori ottici di fumo e sonde di temperatura per impianti antincendio
- Accurati sistemi di autodiagnosi eseguono un continuo controllo dello stato delle sonde e dei collegamenti
- Comandi RESET e TEST
- Buzzer di segnalazione
- Grado di protezione IP 20

DATI TECNICI

CODICE	Alim. primaria	Alim. secondaria	Assorb.	N° sonde (1)	IP	Soglia allarme esplosivo (L.I.E.)	Soglia allarme tossico (ppm)	Precisione
1PE3100M	230V a.c. 50Hz	12V d.c. ± 10%	7W	1	IP44	8-13-20%	120-200-300	1% FS
1PE3300M			11W	3				
1PE32002			5W	2	IP20	da 13 a 20%	200-300	
1PE32004			20W	4				

[(1) = catalitica, elettrochimica e a semiconduttore]

CODICE	Temperatura di esercizio (°C)	Relé di uscita pre-allarme	Relé di uscita allarme	Relé di avaria	Segnale di ingresso	Sicurezza positiva	Dimensioni (L x H x P mm)
1PE3100M	-10 ÷ +60	ON-OFF	in scambio	ON-OFF	4 ÷ 20 mA (220 Ω)	selezionabile	144 x 144 x 108
1PE3300M							105 x 90 x 58
1PE32002							158 x 90 x 58
1PE32004							

SICUREZZA GAS > SENSORI



**2 GD Ex d tD IIC T6 X
0 < T amb <+60°C**

**Certificato n° EUM1 10 ATEX 0169
Normative rif. EN 60079-0, EN 60079-1,
EN 61241-0, EN 61241-1**

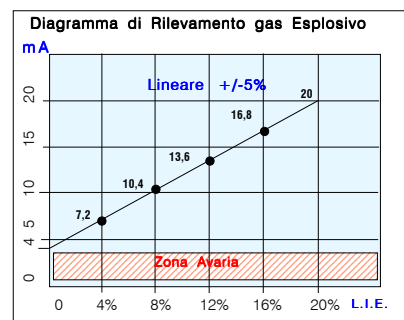

CODICE	DESCRIZIONE
1PE34200MET	Sensore catalitico IP55 gas metano
1PE34200MET/A	Sensore catalitico IP66 gas metano, contenitore alluminio pressofuso
1PE34200GPL	Sensore catalitico IP55 GPL
1PE34200GPL/A	Sensore catalitico IP66 GPL, contenitore alluminio pressofuso
1PE3895MET	Sonda antideflagrante ATEX gas metano
1PE3895GPL	Sonda antideflagrante ATEX GPL

CARATTERISTICHE 1PE34200MET/GPL

- Unità di rilevazione gas catalitica che, collegata a una centrale a microprocessore, permette di individuare la presenza di gas esplosivi (metano/GPL)
- È presente un'uscita lineare 0+20% del L.I.E. funzionante con lo standard 4+20mA
- Sonda con microprocessore con autodiagnosi e taratura AUTOMATICA per adattarsi ad ambienti difficili e a temperature variabili per evitare falsi allarmi dovuti a eventi anomali
- I cavi di collegamento da 1 mm della sonda non devono essere stesi assieme ai cavi di potenza. Se i cavi di collegamento sono stesi assieme a cavi potenza, si deve usare un cavo schermato
- Posizionamento sonda:
 - 30 cm dal punto più basso del pavimento per rilevare gas pesanti: GPL
 - 30 cm dal punto più alto del soffitto per rilevare gas leggeri: Metano
 - La sonda non va installata a ridosso dell'apparecchio da controllare ma sulla parete opposta. La sonda non deve essere investita da fumi, vapori, ecc. che possano falsarne la rilevazione, e deve essere posizionata lontana da fonti di calore e lontana da aspiratori o ventilatori.

CARATTERISTICHE 1PE3895MET/GPL

- Sonda di rilevazione gas certificata ATEX con prerogativa di controllo con sensori a tecnologia catalitica per gas esplosivi e tossici.
- Sonda gestita da un microprocessore che fornisce un segnale d'allarme alla centrale a cui è collegata e permette l'auto diagnosi e taratura automatica, per mantenere nel tempo la massima precisione di rilevamento. L'auto taratura permette alla sonda di adattarsi in ambienti difficili e a temperatura variabile, evitando falsi allarmi dovuti ad eventi anomali.
- I sensori dovranno essere installati meccanicamente in modo tale che la cellula di rilevamento sia rivolta verso il basso.
- Posizionamento sonda:
 - 30 cm dal punto più basso del pavimento per rilevare gas pesanti: GPL
 - 30 cm dal punto più alto del soffitto per rilevare gas leggeri: Metano
 - La sonda non va installata a ridosso dell'apparecchio da controllare ma sulla parete opposta. La sonda non deve essere investita da fumi, vapori, ecc. che possano falsarne la rilevazione, e deve essere posizionata lontana da fonti di calore e lontana da aspiratori o ventilatori.

DATI TECNICI

CODICE	Alim.	Sensore	Durata sensore (anni)	LED segnalazione	IP	Range operativo selezionabile	Segnale di uscita	Precisione
1PE34200MET 1PE34200GPL	12 ÷ 24V ± 10%	catalitico	5	Verde = regolare Giallo = avviso Rosso = allarme	IP55	0-20% oppure 0-100%	14 ÷ 20 mA (220 Ω)	1% FS
IP66								
1PE3895MET 1PE3895GPL			-		4 ÷ 20 mA (220 Ω)			

CODICE	Temperatura di esercizio (°C)	Umidità di esercizio (rH%)	Distanza max da centralina (m)	Compatibilità elettromagnetica	Sostituzione sensore	Materiale contenitore	Dimensioni (L x H x P mm)
1PE34200MET 1PE34200GPL	-10 ÷ +50	-	100	EN 50270	autonoma	ABS	78 x 114 x 58
1PE34200MET/A 1PE34200GPL/A						Alluminio	100 x 100 x 60
1PE3895MET 1PE3895GPL	-20 ÷ +60	20-90% RH/40°C					Ø 100

TABELLA ACCESSORI

CODICE	DESCRIZIONE
1PE3HE55ES	Sensore di ricambio per sonde IP55 1PE34200MET, 1PE34200GPL, 1PE34400CO
1PE3HE66ES	Sensore di ricambio per sonde IP66 1PE34200MET/A, 1PE34200GPL/A, 1PE34400CO/A
1PE3HEATES	Sonda di ricambio per 12SE895MET e 12SE895GPL

SICUREZZA GAS > SENSORI



CODICE	DESCRIZIONE
1PE34400CO	Sensore CO a cella elettrochimica IP55
1PE34400CO/A	Sensore CO a cella elettrochimica in custodia alluminio pressofuso IP66

CARATTERISTICHE 1PE34400CO

- Sonde a microprocessore con autodiagnosi per rilevare GAS TOSSICI come monossido di carbonio. Intervengono quando viene superata la massima concentrazione di CO ammissibile di 300ppm, oppure quando nell'ambiente persistono per lunghi periodi basse concentrazioni (30ppm per 2 ore)
- Posizionamento sonda:
 - 160 cm dal punto più basso del pavimento fino a 30 cm dal soffitto, (altezza media dell'area da rilevare)
 - La sonda non va installata a ridosso dell'apparecchio da controllare (caldaia, bruciatore, ecc.) ma sulla parete opposta.
 - La sonda non deve essere investita da fumi, vapori, ecc. che possano falsarne la rilevazione, e deve essere posizionata lontana da fonti di calore e lontana da aspiratori o ventilatori.
- Diagramma EN 50291 di rilevamento dei tempi di intervento in funzione della concentrazione di CO rilevato (a sinistra)

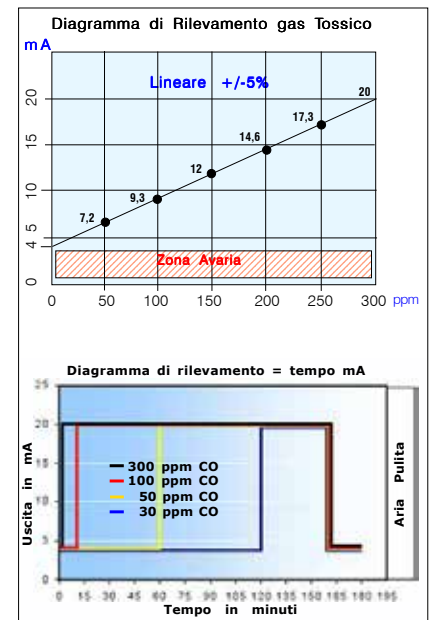

DATI TECNICI

CODICE	Alim.	Sensore	Soglia di allarme (ppm)	Campo di misura (ppm)	IP	Segnale di uscita	Relé di pre-allarme	Relé di avaria
1PE34400CO	12 ÷ 24V ± 10%	cella elettrochimica	300	0-5000	IP55	4 ÷ 20 mA (220 Ω)	5A SELV 30 VDC	5A SELV 30 VDC
1PE34400CO/A					IP66			

CODICE	Temperatura di esercizio (°C)	Distanza max da centralina (m)	Compatibilità elettromagnetica	Sostituzione sensore	Materiale contenitore	Dimensioni (L x H x P mm)
1PE34400CO	-20 ÷ +50	100	EN 50270	autonoma	ABS	78 x 114 x 58
1PE34400CO/A					Alluminio	100 x 100 x 60

SICUREZZA GAS > ELETTROVALVOLE



CODICE	DESCRIZIONE
1PE3EV005	Elettrovalvola NC riarmo automatico DN15 filettata Classe A 230V a.c.
1PE3EV006	Elettrovalvola NC riarmo automatico DN20 filettata Classe A 230V a.c.
1PE3EV007	Elettrovalvola NC riarmo automatico DN25 filettata Classe A 230V a.c.
1PE3EV017	Elettrovalvola NC riarmo automatico DN32 filettata Classe A 230V a.c.
1PE3EV008	Elettrovalvola NC riarmo automatico DN40 filettata Classe A 230V a.c.
1PE3EV009	Elettrovalvola NC riarmo automatico DN50 filettata Classe A 230V a.c.
1PE3EV010	Elettrovalvola NC riarmo automatico DN65 flangiata Classe A 230V a.c.
1PE3EV011	Elettrovalvola NC riarmo automatico DN80 flangiata Classe A 230V a.c.
1PE3EV012	Elettrovalvola NC riarmo automatico DN100 flangiata Classe A 230V a.c.

CARATTERISTICHE

- Attacchi filettati Rp: DN15÷DN50 secondo EN 10226
- Attacchi flangiati PN16: DN65÷DN100 secondo ISO 7005
- Tolleranza su tensione di alimentazione: -15%... +10%

- Grado di protezione: IP65
- Classe (DN15 ÷ DN200) A
- Pressione massima di esercizio: 200 mbar o 360 mbar (vedere etichetta prodotto)
- Tempo di apertura: < 1 s

- Temperatura ambiente: -20 ÷ +60 °C
- Temperatura superficie max: 85 °C

MATERIALI

- Alluminio 11S (UNI 9002-5)
- Alluminio pressofuso (UNI EN 1706)

Elettrovalvole di intercettazione gas normalmente chiuse a riarmo automatico; aprono quando la bobina viene alimentata elettricamente e chiudono quando viene tolta loro la tensione.

Omologazione CE secondo EN 161.

Conforme Direttiva 2009/142/CE (Direttiva Gas) - Conforme Direttiva 94/9/CE (Direttiva ATEX)

Conforme Direttiva 2004/108/CE (Compatibilità Elettromagnetica) - Conforme Direttiva 2006/95/CE (Bassa tensione)

DATI TECNICI

CODICE	Alim.	Uso	Potenza assorbita (VA)	Funzione energy saving ES	Potenza assorbita mod. ES (VA)	Attacchi	Tempo chiusura (s)	Tempo apertura (s)
1PE3EV005 1PE3EV006 1PE3EV007	230V 50-60 Hz	gas non aggressivi delle 3 famiglie gas secchi	30 (005-006) 54 (007)	Sì	360	filettati Rp secondo EN 10226	<1	<1
89								
290 (010-011) 270 (012)			flangiati PN 16 secondo ISO 7005					

CODICE	Max cicli/ora	Tempo minimo OFF (s)	IP	Temperatura ambiente (°C)	Temperatura superficiale max (°C)	Dimensioni (L x H x P) mm
1PE3EV005 1PE3EV006 1PE3EV007	400	1	IP65	-20÷+60	85	70 x 137 x 74
1PE3EV017 1PE3EV008 1PE3EV009						160 x 210 x 140
1PE3EV010 1PE3EV011 1PE3EV012	120					290 x 321 x 211 (EV010) 310 x 328 x 211 (EV011) 350 x 389 x 254 (EV012)





VALVOLE E SERVOMOTORI

> CAP 9.1 | VALVOLE TERMOSTATIZZABILI / ATTUATORI TERMOSTATICI / ATTUATORI ELETTROTHERMICI



CODICE	DESCRIZIONE
VALVOLE TERMOSTATIZZABILI A SQUADRA PRE-REGOLATE	
16SEVTQ10	Valvola termostattizzabile squadra con prerogolazione-attacco ferro DN10 - 3/8"
16SEVTQ15	Valvola termostattizzabile squadra con prerogolazione-attacco ferro DN15 - 1/2"
16SEVTQ20	Valvola termostattizzabile squadra con prerogolazione-attacco ferro DN20 - 3/4"
16SEVTQ10C	Valvola termostattizzabile squadra con prerogolazione attacco rame/multistrato 3/8" x 16 x 1/2"
16SEVTQ15C	Valvola termostattizzabile squadra con prerogolazione attacco rame/multistrato 1/2" x 16 x 1/2"
VALVOLE TERMOSTATIZZABILI A SQUADRA PRE-REGOLATE	
16SEVTR1001	Valvola termostattizzabile con prerogolazione-attacco ferro 3 vie doppia squadra DN10 - 3/8"
16SEVTR1501	Valvola termostattizzabile con prerogolazione-attacco ferro 3 vie doppia squadra DN15 - 1/2"
DETENTORI A SQUADRA	
16SEDTQ10	Detentore squadra attacco ferro DN10 - 3/8"
16SEDTQ15	Detentore squadra attacco ferro DN15 - 1/2"
16SEDTQ20	Detentore squadra attacco ferro DN20 - 3/4"
16SEDTQ10C	Detentore squadra attacco rame/multistrato 3/8" x 16 x 1/2"
16SEDTQ15C	Detentore squadra attacco rame/multistrato 1/2" x 16 x 1/2"
VALVOLE TERMOSTATIZZABILI DRITTE PRE-REGOLATE	
16SEVTL10	Valvola termostattizzabile dritte con prerogolazione-attacco ferro DN10 - 3/8"
16SEVTL15	Valvola termostattizzabile dritte con prerogolazione-attacco ferro DN15 - 1/2"
16SEVTL20	Valvola termostattizzabile dritte con prerogolazione-attacco ferro DN20 - 3/4"
16SEVTL10C	Valvola termostattizzabile dritte con prerogolazione attacco rame/multistrato 3/8" x 16 x 1/2"
16SEVTL15C	Valvola termostattizzabile dritte con prerogolazione attacco rame/multistrato 1/2" x 16 x 1/2"
DETENTORI DRITTI	
16SEDTL10	Detentore dritto attacco ferro DN10 - 3/8"
16SEDTL15	Detentore dritto attacco ferro DN15 - 1/2"
16SEDTL20	Detentore dritto attacco ferro DN20 - 3/4"
16SEDTL10C	Detentore dritto attacco rame/multistrato 3/8" x 16 x 1/2"
16SEDTL15C	Detentore dritto attacco rame/multistrato 1/2" x 16 x 1/2"
VALVOLE TERMOSTATIZZABILI 3 VIE DOPPIA SQUADRA / REVERSE	
1PAVTT15	Valvola termostattizzabile 3 vie attacco ferro doppia squadra / reversa 1/2" per termoconvettori
1PAVTT15C	Valvola termostattizzabile 3 vie attacco rame/multistrato doppia squadra / reversa 1/2" per termoconvettori

DATI TECNICI											
CODICE	Temp. max esercizio (°C)	Pressione max. esercizio (bar)	Pressione differenziale max. (bar)	Tipo fluido	Dimensioni (mm)						
					A	B	C	D	E	F	G
16SEVTQ10	120	10	1	Acqua e soluzioni glicolate (max. 30%)	56,5	49	20	3/8"	3/8"	33	-
16SEVTQ15					60	52,5	23,5	1/2"	1/2"	33	-
16SEVTQ20					63,5	59	26	3/4"	3/4"	33	-
16SEVTQ10C					58	51	21,5	1/2"	3/8"	33	-
16SEVTQ15C					58	52,5	21,5	1/2"	1/2"	33	-
16SEVTR1001					29,5	51	23,5	3/8"	3/8"	33	41
16SEVTR1501					29,5	52,5	23,5	1/2"	1/2"	33	41
16SEDTQ10					42	47,5	20	3/8"	3/8"	23	-
16SEDTQ15					44	50	22	1/2"	1/2"	23	-
16SEDTQ20					46,5	59	26	3/4"	3/4"	25	-
16SEDTQ10C					41,5	48,5	20	1/2"	3/8"	23	-
16SEDTQ15C					41,5	50	20	1/2"	1/2"	23	-
16SEVTL10					74,5	49,5	41,5	3/8"	3/8"	33	-
16SEVTL15					81	52	41,5	1/2"	1/2"	33	-
16SEVTL20					94	61,5	43	3/4"	3/4"	33	-
16SEVTL10C					75,5	50,5	41,5	1/2"	3/8"	33	-
16SEVTL15C					77	52	41,5	1/2"	1/2"	33	-
16SEDTL10					74,5	49,5	27	3/8"	3/8"	25	-
16SEDTL15					81	52	27	1/2"	1/2"	25	-
16SEDTL20					94	61,5	26	3/4"	3/4"	25	-
16SEDTL10C	75,5	50,5	27	1/2"	3/8"	25	-				
16SEDTL15C	77	52	27	1/2"	1/2"	25	-				

16SEVTQ10
16SEVTQ15
16SEVTQ20

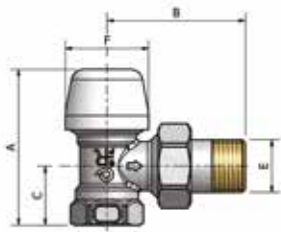

16SEVTQ10C
16SEVTQ15C

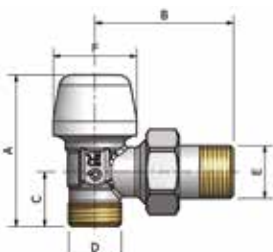

16SEVTR1001
16SEVTR1501

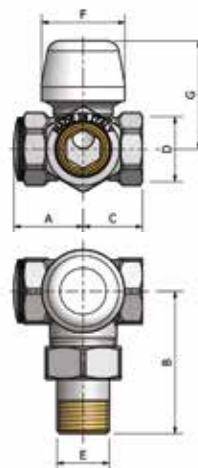

16SEDTQ10
16SEDTQ15
16SEDTQ20

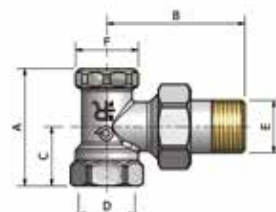

16SEDTQ10C
16SEDTQ15C

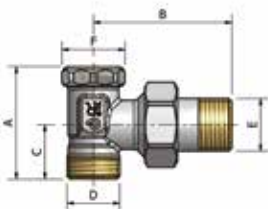

16SEDTL10C
16SEDTL15C

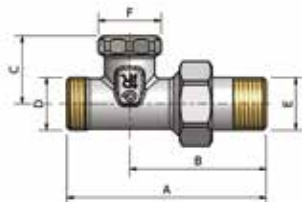

16SEVTL10C
16SEVTL15C

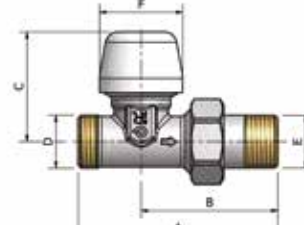

16SEVTL10
16SEVTL15
16SEVTL20

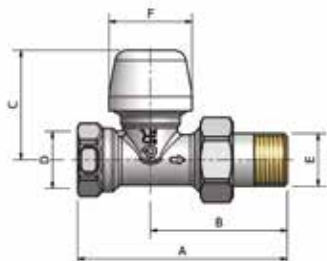

16SEDTL10
16SEDTL15
16SEDTL20

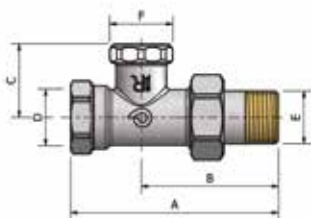

VALVOLE E SERVOMOTORI

> CAP 9.1 | VALVOLE TERMOSTATIZZABILI / ATTUATORI TERMOSTATICI / ATTUATORI ELETTROTERMICI



CODICE	DESCRIZIONE
TABELLA ACCESSORI PER VALVOLE TERMOSTATIZZABILI RADIATORI	
16SEATC1610	Adattatore preassemblato per tubo rame fil. 1/2" mis. 16x10
16SEATC1612	Adattatore preassemblato per tubo rame fil. 1/2" mis. 16x12
16SEATC1614	Adattatore preassemblato per tubo rame fil. 1/2" mis. 16x14
16SEATC1616	Adattatore preassemblato per tubo rame fil. 1/2" mis. 16x16
16SEATC1818	Adattatore preassemblato per tubo rame eurocono fil. 3/4" mis. 18x18
16SEACM1620	Adattatore universale a compressione per Multistrato fil. 1/2" mis. 16x16x2
16SEACM1820	Adattatore eurocono Multistrato fil. 3/4" mis. 18x18x2
16SEACM2025	Adattatore eurocono Multistrato fil. 3/4" mis. 18x20x2,5
16SENRU1015	Nipple ridotto universale 3/8"x1/2"x16 per trasformazione da valvola/detentore ferro a rame
16SENRU1515	Nipple ridotto universale 1/2"x1/2"x16 per trasformazione da valvola/detentore ferro a rame
16SENRE1520	Nipple ridotto eurocono 1/2"x3/4"x18 per trasformazione da valvola/detentore ferro a rame
11SE33800171	Chiave per sostituzione vitone termostatico
16SEVTP1015	Ricambio vitone termostatico preregolato per valvole 16SE



CODICE	DESCRIZIONE
ATTUATORI ELETTROSTATICI / ELETTROTERMICI SAVE ENERGY E ACCESSORI	
16SETT001	Testa termostatica sensore a liquido
16SETT002	Testa termostatica sensore a liquido a distanza
11SEAEDS	Attuatore elettrotermico per valvola termostattizzabile 230V NC
30V1012295	Termostato con regolazione a distanza
1PAASVT01	Adattatore angolare a squadra per valvola elettronica 1PEVTRX02, teste termostatiche e attuatori elettrotermici; con filetto M30x1,5



CODICE	DESCRIZIONE
VALVOLE DI ZONA TERMOSTATIZZABILI A 2 VIE E 3 VIE (M30x1,5)	
1PA30015	Valvola di zona termostatizzabili a 2 vie a pistone DN15 - 1/2" attacco M/M completa di raccordi
1PA30020	Valvola di zona termostatizzabili a 2 vie a pistone DN20 - 3/4" attacco M/M completa di raccordi
1PA30025	Valvola di zona termostatizzabili a 2 vie a pistone DN25 - 1" attacco M/M completa di raccordi
1PA30115	Valvola di zona termostatizzabili a 3 vie a pistone DN15 - 1/2" attacco M//M/M completa di raccordi
1PA30120	Valvola di zona termostatizzabili a 3 vie a pistone DN20 - 3/4" attacco M//M/M completa di raccordi
1PA30125	Valvola di zona termostatizzabili a 3 vie a pistone DN25 - 1" attacco M//M/M completa di raccordi

CARATTERISTICHE

- La valvola può essere montata sia in verticale che in orizzontale rispettando sempre il senso del flusso. Non è ammesso il montaggio orizzontale con l'attuatore rivolte verso il basso.
- Le valvole possono anche essere utilizzate in abbinamento agli attuatori elettrotermici 1PAAEDS per regolazione ON-OFF (normalmente chiuso).
- La valvola prevede una pre-regolazione per limitare la portata massima sulla linea principale.

Funzione doppia regolazione

- Ruotare il premistoppa in plastica con un semplice cacciavite, in senso orario fino a finecorsa
- La fessura posta sul premistoppa in plastica coinciderà con la tacca di riferimento posta sul vitone
- Ruotare il premistoppa in senso antiorario fino a raggiungere la portata di fluido desiderata.

La portata massima sarà il valore massimo di Q della valvola di zona sulla linea principale.



Caratteristiche costruttive:

- Corpo in ottone CW 617 N UNI EN 12165
- Particolari meccanici interni CW 614 N UNI EN 12164
- O Ring in EPDM PEROSSIDICO
- Asta di comando in acciaio INOX
- Attacco M/M

DATI TECNICI

CODICE	Temp. esercizio (°C)	Pressione max. esercizio (bar)	Pressione differenziale max. (bar)	Tipo fluido	Dimensioni (mm)			
					A	B	C	D
1PA30015	Min. 0 Max 95	10	1,2	Acqua	120	1/2"	80	-
1PA30020					120	3/4"	80	-
1PA30025					130	1"	80	-
1PA30115					120	1/2"	80	73
1PA30120					120	3/4"	80	73
1PA30125					1310	1"	80	83

CURVA DELLE PERDITE DI CARICO

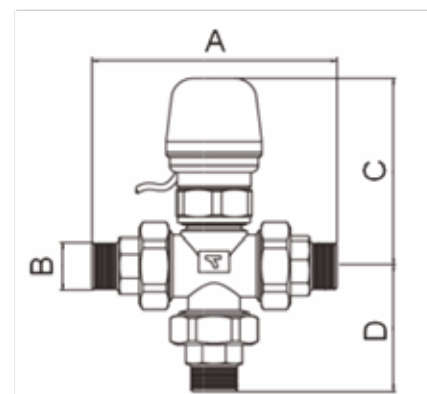
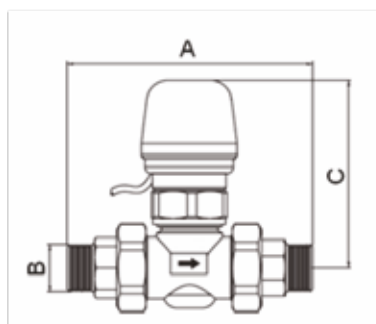
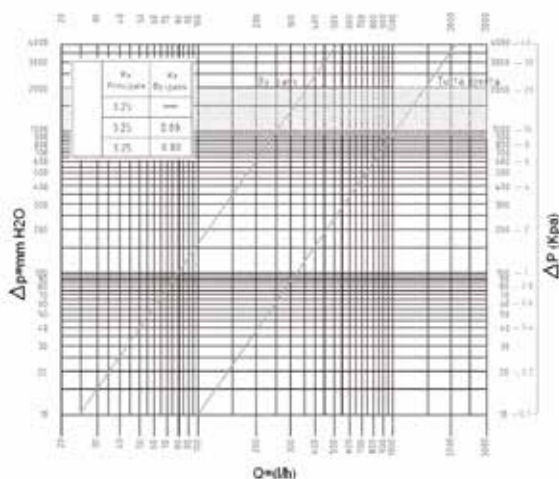

VALVOLE E SERVOMOTORI

> CAP 9.1 | VALVOLE TERMOSTATIZZABILI / ATTUATORI TERMOSTATICI / ATTUATORI ELETTROTERMICI



CODICE	DESCRIZIONE
VALVOLE DI ZONA MOTORIZZABILI CON SERVOMOTORE A 2 VIE	
1PE122215	Valvola a sfera 2 vie motorizzabile attacco ½" M/M completa di raccordi
1PE122220	Valvola a sfera 2 vie motorizzabile attacco ¾" M/M completa di raccordi
1PE122225	Valvola a sfera 2 vie motorizzabile attacco 1" M/M completa di raccordi
1PE122232	Valvola a sfera 2 vie motorizzabile attacco 1"¼ M/M completa di raccordi
VALVOLE DI ZONA MOTORIZZABILI CON SERVOMOTORE A 3 VIE	
1PE124220	Valvola a sfera 3 vie by-pass motorizzabile Attacco ¾" M/M completa di raccordi
1PE124225	Valvola a sfera 3 vie by-pass motorizzabile Attacco 1" M/M completa di raccordi

CARATTERISTICHE VALVOLE DI ZONA MOTORIZZABILI

- Le valvole a sfera a passaggio totale delle serie 1PE1222* e 1PE1242* possono essere motorizzate con il servomotore 1PE1215*. Il fissaggio del servomotore sulla valvola avviene mediante l'inserimento di una coppia in acciaio.
- Funzione sblocco manuale: l'attuatore può essere utilizzato come chiave di comando manuale della valvola; tale sistema ha il vantaggio di aprire e chiudere il flusso in fase di installazione e di sbloccare la valvola in caso di necessità.
- Installazione: le valvole a due vie possono essere installate sia in mandata che in ritorno.
- È consentito installare l'attuatore in posizione orizzontale e verticale, non in posizione capovolta.

Caratteristiche costruttive:

- Corpo in ottone CW617N UNI12165
- Asta in ottone CW614N UNI12164
- Sfera in ottone CW614N UNI12164 cromata
- Guarnizioni tenuta sfera PTFE
- O Ring in EPDM PEROX alta resistenza
- Connessioni a bocchettone maschio

DATI TECNICI

CODICE	Temp. esercizio (°C)	Pressione max. esercizio (bar)	Pressione differenziale max. (bar)	Tipo fluido	Dimensioni (mm)								
					A	B	D	E	F	G	H	I	L
1PE122215	Min. -5 Max 110	10	10	Acqua, soluzioni glicolate max 50%	½" M	95	105	105	73	Ø 33	115	62	-
1PE122220					¾" M	95	123	105	73	Ø 40	115	62	-
1PE122225					1"	100	140	105	73	Ø 48	120	62	-
1PE122232					1"¼ M	105	153	105	73	Ø 58	125	62	-
1PE124220					¾" M	95	123	105	73	Ø 40	115	62	63
1PE124225					1" M	100	140	105	73	Ø 48	120	62	72

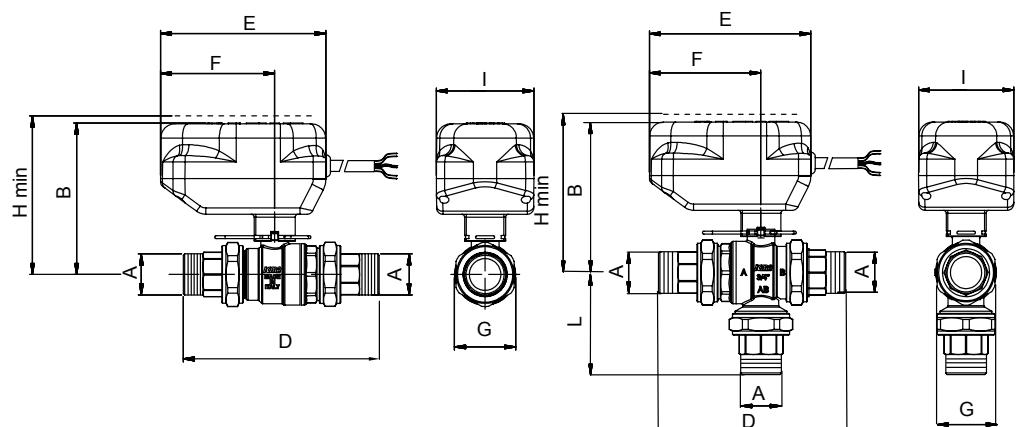



CODICE	DESCRIZIONE
SERVOMOTORI PER VALVOLE DI ZONA MOTORIZZABILI A 2-3 VIE	
1PE121501	Servocomando uni/bidirezionale per valvola 2-3 vie 230V c.a. 2-3 punti con micro
1PE121524	Servocomando uni/bidirezionale per valvola 2-3 vie 24V c.a. 2-3 punti con micro

CARATTERISTICHE SERVOMOTORI

Servomotore per valvole di zona a sfera, normalmente chiuso con relé e microinterruttore ausiliario. Omologato CE.

Installabile sulle valvole a 2 vie 1PE1222* e sulle valvole a 3 vie e 1PE1242*. Entrambe le versioni hanno funzionamento ON-OFF (tutto aperto o tutto chiuso) e sono dotate di un MICRO ausiliario in apertura (contatto libero), che risulta elettricamente chiuso quando la valvola è aperta. Da utilizzarsi eventualmente per: segnale avvenuta apertura, comando relé pompa, funzionamento caldaia, ecc.

ATTENZIONE: non compatibile con la valvola a 2/3 vie della cassetta di contabilizzazione. Vedi cod. **1PE121502** a pagina 79.

DATI TECNICI

CODICE	Potenza assorbita (VA)	Contatti microinterruttore (A)	Temperatura max (°C)	IP	Tempo di manovra (sec)	Coppia spunto (Nm)	Lunghezza cavo (m)
1PE121501	5	1 max	55	IP44	45	12	1
1PE121524							

CURVA DELLE PERDITE DI CARICO

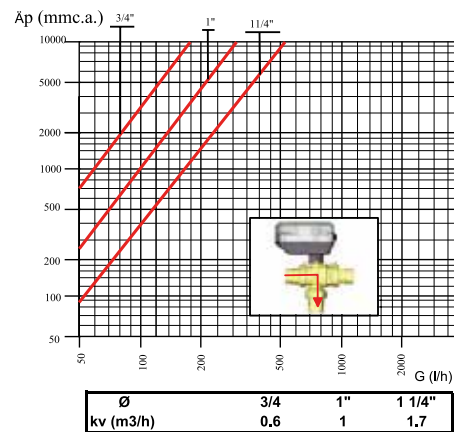
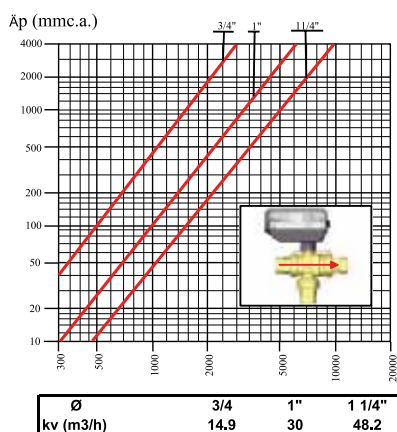
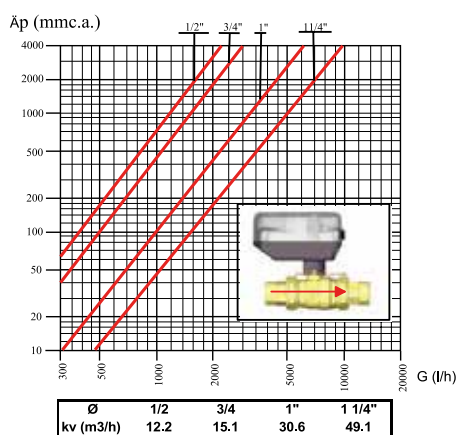

VALVOLE E SERVOMOTORI

> CAP 9.2 | VALVOLE ROTATIVE DI REGOLAZIONE / SERVOMOTORI



CODICE	DESCRIZIONE
VALVOLE ROTATIVE DI REGOLAZIONE FILETTATE 3 VIE IN BRONZO	
1PAVR250601	Valvola rotativa filettata DN25 Kvs 6,3 - 3 vie
1PAVR251001	Valvola rotativa filettata DN25 Kvs 10 - 3 vie
1PAVR321601	Valvola rotativa filettata DN32 Kvs 16 - 3 vie
1PAVR402501	Valvola rotativa filettata DN40 Kvs 25 - 3 vie
VALVOLE ROTATIVE DI REGOLAZIONE FLANGIATE 3 VIE IN ACCIAIO	
1PAVR506001	Valvola rotativa flangiata DN 50 Kvs 60 - 3 vie
1PAVR659001	Valvola rotativa flangiata DN 65 Kvs 90 - 3 vie
1PAVR8015001	Valvola rotativa flangiata DN 80 Kvs 150 - 3 vie
1PAVR10022501	Valvola rotativa flangiata DN 100 Kvs 225 - 3 vie
1PAVR12528001	Valvola rotativa flangiata DN 125 Kvs 280 - 3 vie
1PAVR15040001	Valvola rotativa flangiata DN 150 Kvs 400 - 3 vie
SERVOMOTORI	
1PASVR602401	Servomotore per valvole rotative 15Nm 60s 24V
1PASVR2402401	Servomotore per valvole rotative 15Nm 240s 24V
1PASVR6023001	Servomotore per valvole rotative 15Nm 60s 230V
1PASVR24023001	Servomotore per valvole rotative 15Nm 240s 230V
1PASVR602402	Servomotore per valvole rotative 14Nm modulante 0-10-60s 24V

CARATTERISTICHE

- Le valvole rotative sono state progettate per la regolazione della temperatura di mandata degli impianti di riscaldamento nei quali un certo livello di trafilamento è considerato accettabile e per i quali non è necessario ricorrere a una specifica caratteristica di controllo. Tali valvole possono essere usate in abbinamento con gli attuatori elettrici sopra indicati.

Caratteristiche costruttive valvole rotative filettate

- Corpo in ottone
- Premistoppa in ottone
- Guarnizioni di tenuta EPDM
- Indicatore di posizione visibile anche con attuatore montato
- Maniglia ergonomica
- Per applicazioni di miscelazione e deviazione
- DN25 - DN40
- KVS 6,3 - 25
- PN10
- T Max 110°C

Caratteristiche costruttive valvole rotative flangiate

- Corpo in acciaio
- Premistoppa in ottone
- Guarnizioni di tenuta EPDM
- Maniglia ergonomica
- Per applicazioni di miscelazione e deviazione
- DN50 - DN150
- KVS 60 - 400
- PN6
- T Max 110°C

Capitolo 9 | VALVOLE E SERVOMOTORI

DATI TECNICI

DN	Trafilamento	Temp. acqua (°C)	Fluido d'impiego	pH medio	Pressione chiusura max (bar)	Pressione nominale PN	Coppia alla PN (Nm)
DN25	Deviazione: max. 0.3 % della portata Miscelazione: max. 1 % della portata	2 ÷ 110	acqua di ricircolo	Min 7 Max 10	Dev.: 2 Misc.: 1	10	5
DN25							
DN32							
DN40	Deviazione: max. 0.75 % della portata Miscelazione: max. 1,5 % della portata	2 ÷ 110	acqua glicolica fino al 50%	Min 7 Max 10	0,5	6	10
DN50							
DN65							
DN80							
DN100							
DN125	15						
DN150							

DIAGRAMMA TEMPERATURA / PRESSIONE Valvole rotative filettate

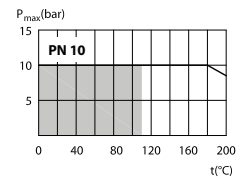

Valvole rotative flangiate

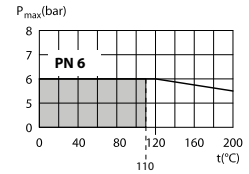

CURVA DELLE PERDITE DI CARICO Valvole rotative filettate

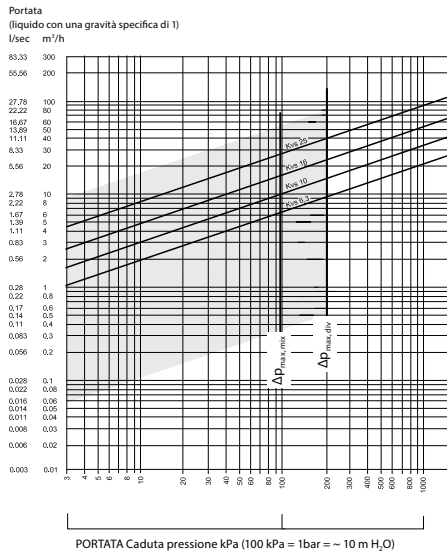

DIMENSIONI Valvole rotative filettate

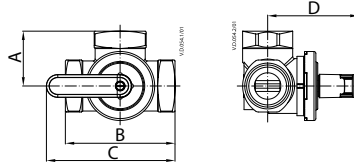

DN	mm				Attacchi	Peso (kg)
	A	B	C	D		
25	41	82	119	92	Rp 1"	0.92
32	47	94	125	97	Rp 1 1/4"	1.2
40	58	116	136	97	Rp 1 1/2"	1.5

MONTAGGIO VALVOLA E SERVOMOTORE

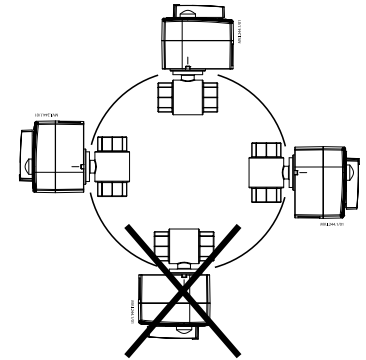

Valvole rotative flangiate

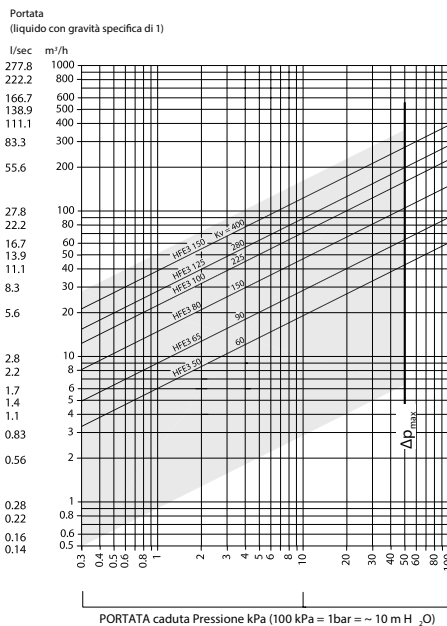

Valvole rotative flangiate

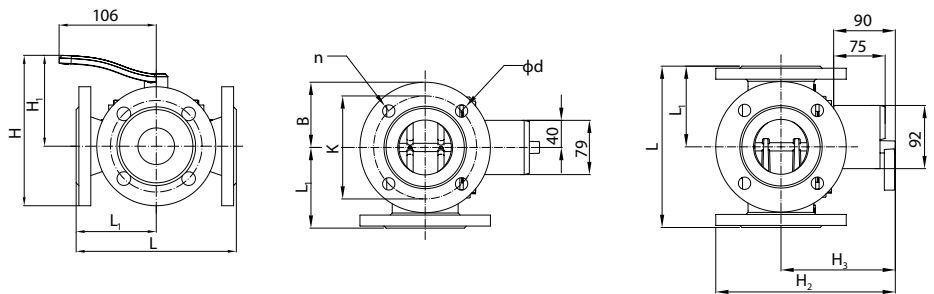

DN	mm									n	Peso (kg)
	H	H ₁	H ₂	H ₃	L	L ₁	B	K	φd		
50	177	107	171	155	195	98	70	110	15	4	9.4
65	187	107	181	155	200	100	80	130	15	4	11.5
80	215	120	208	167	235	118	95	150	18	4	17
100	233	128	228	177	265	133	105	170	18	4	22.5
125	259	139	253	187	300	150	120	200	18	8	29.5
150	277	145	271	192	350	175	133	225	18	8	40.2

VALVOLE E SERVOMOTORI

> CAP 9.3 | VALVOLE DI REGOLAZIONE A STELO / SERVOMOTORI



CODICE	DESCRIZIONE
VALVOLE DI REGOLAZIONE FILETTATE 3 VIE IN BRONZO	
1PAVRB1506	Valvola ad otturatore 3 vie filettata, corpo in bronzo DN15 - Kvs 0,63 - PN16
1PAVRB1510	Valvola ad otturatore 3 vie filettata, corpo in bronzo DN15 - Kvs 1,0 - PN16
1PAVRB1516	Valvola ad otturatore 3 vie filettata, corpo in bronzo DN15 - Kvs 1,6 - PN16
1PAVRB1525	Valvola ad otturatore 3 vie filettata, corpo in bronzo DN15 - Kvs 2,5 - PN16
1PAVRB1540	Valvola ad otturatore 3 vie filettata, corpo in bronzo DN15 - Kvs 4,0 - PN16
1PAVRB2063	Valvola ad otturatore 3 vie filettata, corpo in bronzo DN20 - Kvs 6,3 - PN16
1PAVRB2510	Valvola ad otturatore 3 vie filettata, corpo in bronzo DN25 - Kvs 10 - PN16
1PAVRB3216	Valvola ad otturatore 3 vie filettata, corpo in bronzo DN32 - Kvs 16 - PN16
1PAVRB4025	Valvola ad otturatore 3 vie filettata, corpo in bronzo DN40 - Kvs 25 - PN16
1PAVRB5040	Valvola ad otturatore 3 vie filettata, corpo in bronzo DN50 - Kvs 40 - PN16
VALVOLE DI REGOLAZIONE FILETTATE 3 VIE IN GHISA	
1PAVRG1506	Valvola ad otturatore 3 vie filettata, corpo in ghisa DN15 - Kvs 0,63 - PN16
1PAVRG1510	Valvola ad otturatore 3 vie filettata, corpo in ghisa DN15 - Kvs 1,0 - PN16
1PAVRG1516	Valvola ad otturatore 3 vie filettata, corpo in ghisa DN15 - Kvs 1,6 - PN16
1PAVRG1525	Valvola ad otturatore 3 vie filettata, corpo in ghisa DN15 - Kvs 2,5 - PN16
1PAVRG1540	Valvola ad otturatore 3 vie filettata, corpo in ghisa DN15 - Kvs 4,0 - PN16
1PAVRG2063	Valvola ad otturatore 3 vie filettata, corpo in ghisa DN20 - Kvs 6,3 - PN16
1PAVRG2510	Valvola ad otturatore 3 vie filettata, corpo in ghisa DN25 - Kvs 10 - PN16
1PAVRG3216	Valvola ad otturatore 3 vie filettata, corpo in ghisa DN32 - Kvs 16 - PN16
1PAVRG4025	Valvola ad otturatore 3 vie filettata, corpo in ghisa DN40 - Kvs 25 - PN16
1PAVRG5040	Valvola ad otturatore 3 vie filettata, corpo in ghisa DN50 - Kvs 40 - PN16
ACCESSORI PER VALVOLE FILETTATE	
1PABOC15	Bocchettoni per 1PAVRG/VRB DN15
1PABOC20	Bocchettoni per 1PAVRG/VRB DN20
1PABOC25	Bocchettoni per 1PAVRG/VRB DN25
1PABOC32	Bocchettoni per 1PAVRG/VRB DN32
1PABOC40	Bocchettoni per 1PAVRG/VRB DN40
1PABOC50	Bocchettoni per 1PAVRG/VRB DN50

CARATTERISTICHE

- Le valvole VRG ad otturatore, con sede piana e filettatura esterna regolano il flusso di acqua calda/refrigerata in impianti di riscaldamento e trattamento aria. La valvola regola la temperatura (in miscelazione) o la portata (in deviazione) dell'acqua destinata all'impianto utilizzatore.
- Le valvole a 3 vie possono essere utilizzate come valvole di miscelazione o di deviazione. Nel caso di utilizzo come valvola di miscelazione in cui le porte A e B sono gli ingressi e la porta AB è l'uscita questa potrà svolgere la funzione di miscelazione o di deviazione. Le pressioni massime di chiusura per applicazioni di miscelazione e deviazione non sono le stesse (vedi dati tecnici).
- L'installazione della valvola con attuatore è consentita in posizione orizzontale o rivolta verso l'alto. Non è ammessa l'installazione della valvola rivolta verso il basso.
- Raccordi di montaggio: bocchettoni filettati femmina ISO 228/1
- Conformi alla direttiva apparecchiature sotto pressione PED 97/23/CEE

Caratteristiche costruttive valvole VRB

- Corpo in bronzo RG5
- Otturatore in ottone
- Stelo in acciaio inox
- Guarnizioni di tenuta o-ring (EPDM)

Caratteristiche costruttive valvole VRG

- Corpo in ghisa GG25
- Otturatore in ottone
- Stelo in acciaio inox
- Guarnizioni di tenuta o-ring (EPDM)



DATI TECNICI

DN	Corsa (mm)	Temp. acqua (°C)	Fluido d'impiego	Pressione chiusura max (bar)	Curva caratteristica	Dimensioni (mm)				
						L1	H2	L	H	H1
DN15	10	2 ÷ 130	acqua trattata, acqua glicolata fino al 50%	4 (miscelazione) 1 (deviazione)	log (porta A-AB) lin (porta B-AB)	128	64	80	40	191
DN20						128	69	80	45	193
DN25						151	78	95	50	196
DN32	15					171	91	112	58	201
DN40						201	110	132	75	230
DN50						234	120	160	83	243

CURVA DELLE PERDITE DI CARICO

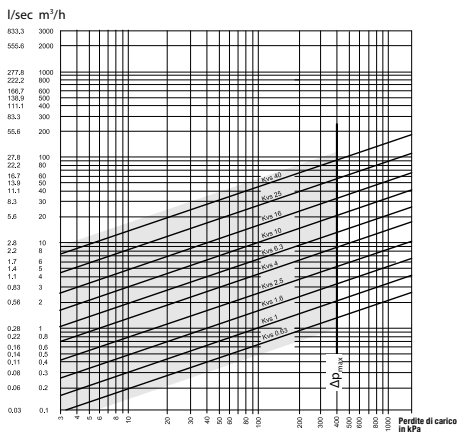

DIMENSIONI



DIAGRAMMA TEMPERATURA / PRESSIONE



Pressione di esercizio massima ammessa in funzione della temperatura del fluido.

CURVA CARATTERISTICA

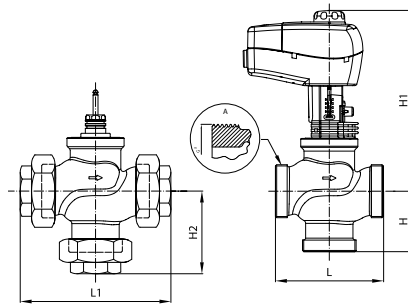
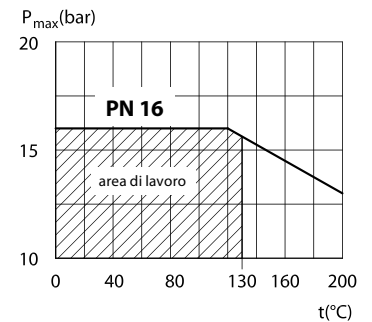
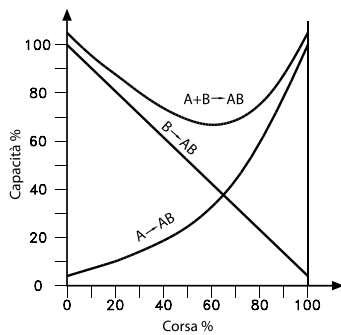

Curva di regolazione: B → AB lineare
A → AB logaritmica

UTILIZZO DELLE PORTE IN MISCELAZIONE O DEVIAZIONE

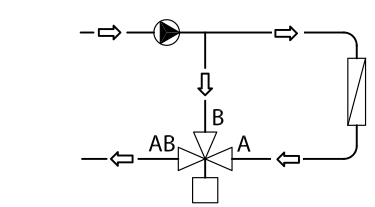
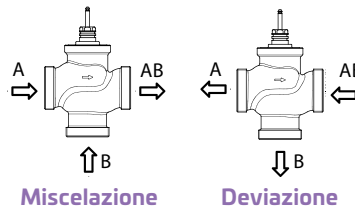

Valvola miscelatrice utilizzata in deviazione

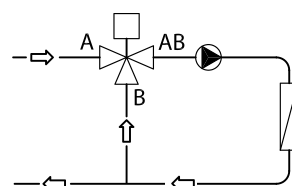

Valvola miscelatrice utilizzata in miscelazione

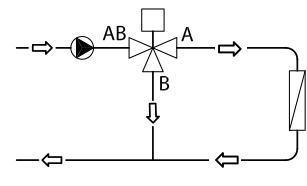

Valvola deviatrice utilizzata in deviazione

VALVOLE E SERVOMOTORI

> CAP 9.3 | VALVOLE DI REGOLAZIONE A STELO / SERVOMOTORI



CODICE	DESCRIZIONE
VALVOLE DI REGOLAZIONE FLANGIATE 3 VIE IN GHISA	
1PAVRF2510	Valvola ad otturatore 3 vie flangiata, corpo in ghisa DN25 - Kvs 10 - PN16
1PAVRF3216	Valvola ad otturatore 3 vie flangiata, corpo in ghisa DN32 - Kvs 16 - PN16
1PAVRF4025	Valvola ad otturatore 3 vie flangiata, corpo in ghisa DN40 - Kvs 25 - PN16
1PAVRF5040	Valvola ad otturatore 3 vie flangiata, corpo in ghisa DN50 - Kvs 40 - PN16
1PAVRF6563	Valvola ad otturatore 3 vie flangiata, corpo in ghisa DN65 - Kvs 63 - PN16
1PAVRF80100	Valvola ad otturatore 3 vie flangiata, corpo in ghisa DN80 - Kvs 100 - PN16
1PAVRF100145	Valvola ad otturatore 3 vie flangiata, corpo in ghisa DN100 - Kvs 145 - PN160
1PAVRF125220	Valvola ad otturatore 3 vie flangiata, corpo in ghisa DN125 - Kvs 220 - PN16
1PAVRF150320	Valvola ad otturatore 3 vie flangiata, corpo in ghisa DN150 - Kvs 320 - PN16

CARATTERISTICHE

- Le valvole VRF ad otturatore con flangia regolano il flusso di acqua calda/refrigerata in impianti di riscaldamento e trattamento aria.
- Le valvole a 3 vie possono essere utilizzate come valvole di miscelazione o di deviazione. Nel caso di utilizzo come valvola di miscelazione in cui le porte A e B sono gli ingressi e la porta AB è l'uscita questa potrà svolgere la funzione di miscelazione o di deviazione. Le pressioni massime di chiusura per applicazioni di miscelazione e deviazione non sono le stesse.
- L'installazione con la valvola con l'attuatore è consentita in posizione orizzontale o rivolta verso l'alto. Non è ammessa l'installazione della valvola rivolta verso il basso.
- Attacchi flangiati PN16 (ISO 7005/2)
- Conformi alla direttiva apparecchiature sotto pressione PED 97/23/CEE

Caratteristiche costruttive valvole VRF

- Corpo in ghisa GG25 DN25-100, in ghisa GGG40.3 DN125-150
- Otturatore in ottone DN25-80, bronzo DN100, ghisa GGG40 DN125-150
- Stelo in acciaio inox
- Guarnizioni di tenuta o-ring (EPDM-PFTE)



DATI TECNICI

DN	Corsa (mm)	Temp. acqua (°C)	Fluido d'impiego	Pressione max chiusura in miscelazione (bar)	Pressione max chiusura in deviazione (bar)	Curva caratteristica	Dimensioni (mm)				
							L	H	H1	H2	H3
DN25	10	2 ÷ 130	acqua, acqua glicolata fino al 50%	4 (1)	1 (1)	log (porta A-AB) lin (porta B-AB)	160	75	197	-	-
DN32	15						180	80	202	-	-
DN40							200	90	230	-	-
DN50	20			230	100		243	-	-		
DN65				290	120		254	-	-		
DN80	30			310	155		270	-	-		
DN100				350	-		406	175	193		
DN125	40	2 ÷ 200	1 (2)	0,6 (2)	400	250	555	-	-		
DN150			0,5 (2)	0,5 (2)	480	300	560	-	-		

[(1) = con servomotori 1PAASM23080 e 1PAASM2480] - [(2) = con servomotori 1PAASM230150 e 1PAASM24150]

CURVA DELLE PERDITE DI CARICO

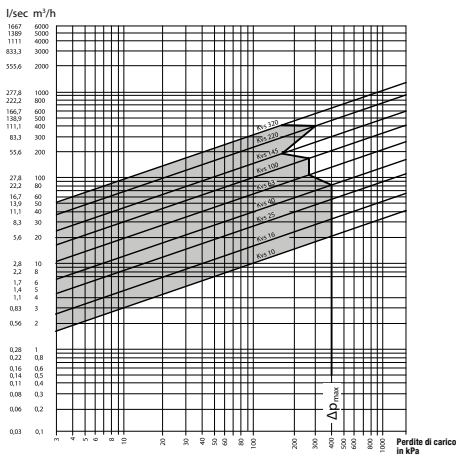

DIMENSIONI



DIAGRAMMA TEMPERATURA / PRESSIONE



Pressione di esercizio massima ammessa in funzione della temperatura del fluido valida per DN25-100.

CURVA CARATTERISTICA

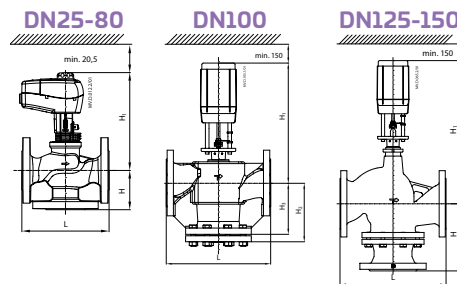
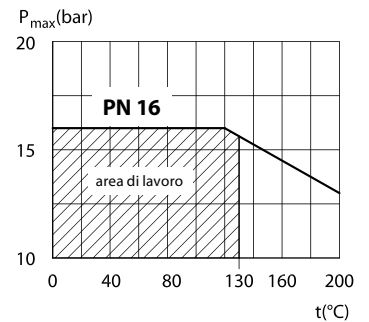
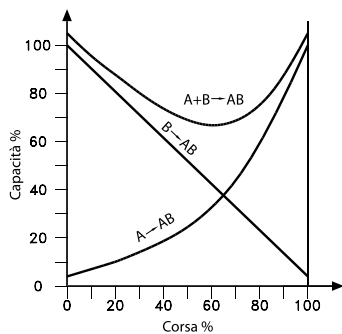

Curva di regolazione: B → AB lineare
A → AB logaritmica

UTILIZZO DELLE PORTE IN MISCELAZIONE O DEVIAZIONE

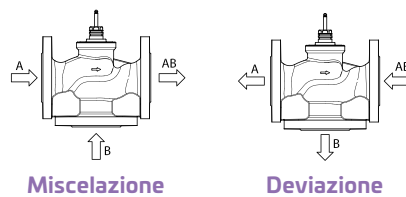

Miscelazione

Deviazione

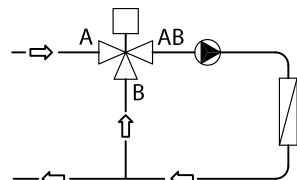

Valvola miscelatrice utilizzata in miscelazione

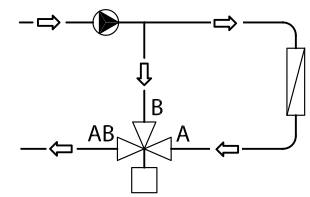

Valvola miscelatrice utilizzata in deviazione

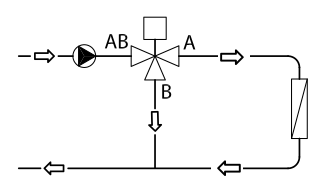

Valvola deviatrice utilizzata in deviazione

VALVOLE E SERVOMOTORI

> CAP 9.4 | SERVOMOTORI



CODICE	DESCRIZIONE
SERVOMOTORI PER VALVOLE FILETTATE E FLANGIATE	
1PAASM23080	Servomotore per valvole a tre vie 1PAVRB*/VRG* e 1PAVRF* (DN20-80) per controllo a tre punti 230V 50/60 Hz
1PAASM2480	Servomotore per valvole a tre vie 1PAVRB*/VRG* e 1PAVRF* (DN20-80) per controllo modulante 24V a.c./c.c.
1PAASM230150	Servomotore per valvole a tre vie 1PAVRF* (DN100-150) per controllo a tre punti 230V 50/60 Hz
1PAASM24150	Servomotore per valvole a tre vie 1PAVRF* (DN100-150) per controllo modulante/3 punti 24V a.c./c.c.

CARATTERISTICHE 1PAASM23080 E 1PAASM2480

- Adattamento automatico della corsa
- Regolazione della portata della valvola lineare e logaritmica. L'attuatore consente la modifica della valvola di regolazione da lineare a logaritmica e viceversa ruotando il potenziometro montato a bordo in senso orario o in senso antiorario. Per maggiori dettagli consultare le istruzioni di installazione
- Funzione antioscillazione mediante l'uso di uno speciale algoritmo. Nel caso di oscillazione temporale l'algoritmo inizia a ridurre l'amplificazione dell'uscita alla valvola. Le caratteristiche dell'attuatore da statiche diventano dinamiche. Al termine dell'oscillazione del segnale di controllo, le caratteristiche dell'output della valvola ritornano statiche.
- Pulsante RESET esterno

CARATTERISTICHE 1PAASM230150 E 1PAASM24150

- Adattamento automatico della corsa
- Il servomotore può operare in modalità modulante (impostazione di fabbrica) oppure come semplice controllo 3 punti. La modalità 3 punti viene impostata tramite il selettore a bordo
- Regolazione della portata della valvola lineare e logaritmica. L'attuatore consente la modifica della valvola di regolazione da lineare a logaritmica e viceversa ruotando il potenziometro montato a bordo in senso orario o in senso antiorario. Per maggiori dettagli consultare le istruzioni di installazione

CODICE	VALVOLE FILETTATE (DN)						VALVOLE FLANGIATE (DN)									
	15	20	25	32	40	50	25	32	40	50	65	80	100	125	150	
1PAASM23080	✓	✓	✓	✓	✓	✓	✓	✓	✓	✓	✓	✓	✓	✗	✗	✗
1PAASM2480	✓	✓	✓	✓	✓	✓	✓	✓	✓	✓	✓	✓	✓	✗	✗	✗
1PAASM230150	✗	✗	✗	✗	✗	✗	✗	✗	✗	✗	✗	✗	✗	✓	✓	✓
1PAASM24150	✗	✗	✗	✗	✗	✗	✗	✗	✗	✗	✗	✗	✗	✓	✓	✓

DATI TECNICI									
CODICE	Alim.	Ass.	Segnale di controllo	Indicazione funzionamento	IP	Classe di protezione	Temperatura ambiente (°C)	Comando manuale	Segnale di fine corsa
1PAASM23080	230V	7,6VA	3 punti flottante	LED	IP54	II	0 ÷ 55	✓	0-10V
1PAASM2480	24V	4,5VA	0-10V						✓
1PAASM230150	230V	7VA	3 punti flottante			III			0-10V
1PAASM24150	24V	9VA	0-10V						✓

MONTAGGIO VALVOLA E SERVOMOTORE

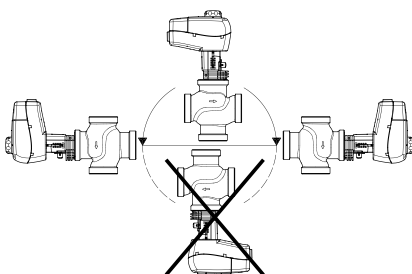

La valvola deve essere montata secondo la direzione del flusso, come indicato sul corpo valvola, tranne nel caso di una valvola deviatrice, la quale può essere montata nella direzione di flusso contraria. Non sono consentiti carichi meccanici sul corpo della valvola. La valvola non deve essere soggetta a vibrazioni. L'installazione della valvola con l'attuatore è consentita in posizione orizzontale o rivolta verso l'alto. L'installazione della valvola rivolta verso il basso non è consentita.

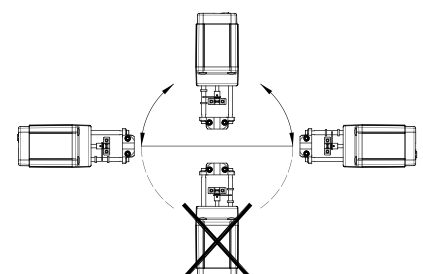

VALVOLE E SERVOMOTORI

> CAP 9.5 | SERVOMOTORI PER SERRANDE ARIA



CODICE	DESCRIZIONE
SERVOMOTORI PER VALVOLE FILETTATE E FLANGIATE	
1PE2SS080241	Servocomando per serrande fino a 2 mq, 2 o 3 punti, 8Nm, alimentazione 24V
1PE2SS082301	Servocomando per serrande fino a 2 mq, 2 o 3 punti, 8Nm, alimentazione 230V
1PE2SS160241	Servocomando per serrande fino a 4 mq, 2 o 3 punti, 16Nm, alimentazione 24V
1PE2SS162301	Servocomando per serrande fino a 4 mq, 2 o 3 punti, 16Nm, alimentazione 230V
1PE2SS080242	Servocomando per serrande fino a 2 mq, 0-10V, 8Nm, alimentazione 24V
1PE2SS160242	Servocomando per serrande fino a 4 mq, 0-10V, 16Nm, alimentazione 24V
1PE2SS240242	Servocomando per serrande fino a 6 mq, 0-10V, 24Nm, alimentazione 24V
1PE2SS050241	Servocomando per serrande fino a 1 mq ritorno a molla, 2 punti, 5Nm, alimentazione 24V
1PE2SS052301	Servocomando per serrande fino a 1 mq ritorno a molla, 2 punti, 5Nm, alimentazione 230V
1PE2SS100241	Servocomando per serrande fino a 2 mq ritorno a molla, 2 punti, 10Nm, alimentazione 24V
1PE2SS102301	Servocomando per serrande fino a 2 mq ritorno a molla, 2 punti, 10Nm, alimentazione 230V
1PE2SS200241	Servocomando per serrande fino a 4 mq ritorno a molla, 2 punti, 20Nm, alimentazione 24V
1PE2SS202301	Servocomando per serrande fino a 4 mq ritorno a molla, 2 punti, 20Nm, alimentazione 230V

DATI TECNICI

CODICE	Alim.	Ass. (W)	Segnale di controllo	Contatti ausiliari	Dimensione max serranda (m ²)	Angolo rotazione	IP	Tempo di corsa (sec)	Dimensioni (L x H x P mm)
1PE2SS080241	24V	3,9	2/3 punti	microinterruttori SPDT	2	90°	IP44, IP54 con pressacavo	30	100 x 180 x 62,5
1PE2SS082301	230V	4,8			4			80	
1PE2SS160241	24V	3,9			2			30	
1PE2SS162301	230V	4,8			4			80	
1PE2SS080242	24V	4,0	0-10V		2			30	
1PE2SS160242					4			80	
1PE2SS240242					6			125	
1PE2SS050241		7,2	2 punti	-	1			50 ÷ 70	156 x 98 x 84
1PE2SS052301	230V	4,2			2			100	
1PE2SS100241	24V	5,0			2 x SPDT			4	
1PE2SS102301	230V	6,5	0° ÷ 95°						
1PE2SS200241	24V	10,5							
1PE2SS202301	230V								

1PE2SS080241
1PE2SS082301
1PE2SS160241
1PE2SS162301

1PE2SS080242
1PE2SS160242
1PE2SS240242

1PE2SS050241
1PE2SS052301

1PE2SS100241
1PE2SS102301

1PE2SS200241
1PE2SS202301

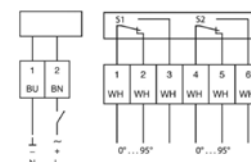
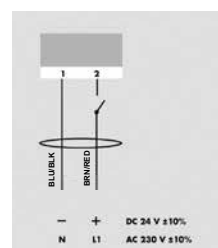
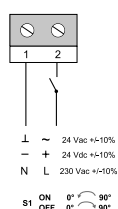
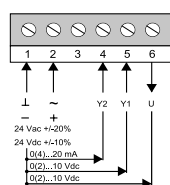
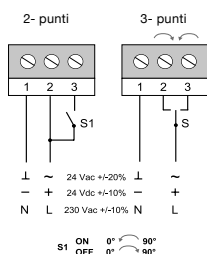

SERVIZI

> 10.1 | SERVIZI E ABBONAMENTI

CODICE	DESCRIZIONE
INSTALLAZIONE SISTEMA DI CONTABILIZZAZIONE INDIRECTA CON RIPARTITORI	
V101001	Rilievo radiatore, identificazione parametri, parametrizzazione e posa ripartitore con software Equo, attivazione protezioni e lettura di verifica
V101012	Rilievo radiatore, identificazione parametri con software OO Equo (ripartitore virtual generic), mappatura tubi montanti negli appartamenti
V101002	Rilievo radiatore, identificazione parametri, parametrizzazione e posa ripartitore con software Equo, attivazione protezioni e lettura di verifica, installazione concentratori Nodo-1000R e/o Nodo-1000RG
V101009	Creazione file di progetto con uso del software Equo sulla base dei rilievi del cliente
V101504	Stima unità immobiliare non installata
V101019	Parametrizzazione e posa Contaimpulsì con software Equo, attivazione protezioni e lettura di verifica
V101003	Installazione del concentratore Nodo-1000R
V101004	Installazione, configurazione e collegamento del Nodo-1000RG o Nodo-1001ME alla rete elettrica predisposta dal gestore
V101029	Collaudo impianto
INSTALLAZIONE VALVOLE TERMOSTATICHE E OPERE IDRAULICHE	
V101005	Installazione valvola, detentore, testa termostatica, collaudo impianto
V101027	Installazione valvola e testa termostatica
V101028	Installazione valvola e detentore
V101007	Installazione testa termostatica
V101023	Mappatura diametro e tipologia valvole
V101022	Svuotamento impianto
V101021	Riempimento impianto
V101024	Installazione contatermie (caldo o caldo/freddo)
V101025	Installazione contatore acqua calda/fredda
V101013	Sostituzione bocchettone con detentore
V101026	Servizi extra non specificabili
V101405	Materiali extra non specificabili
ABBONAMENTI E LETTURA DATI	
V101401-G	Lettura certificata e ripartizione dei costi individuali con prelievo dati da remoto
V101401-W	Lettura certificata e ripartizione dei costi individuali con prelievo dati sul posto
V101402-G	Lettura certificata con prelievo dati da remoto
V101402-W	Lettura certificata con prelievo dati sul posto
V101404-G	Lettture intermedie pianificate con prelievo dati da remoto
V101404-W	Lettture intermedie pianificate con prelievo dati sul posto
V101502-G	Lettture intermedie non pianificate con prelievo dati da remoto
V101502-W	Lettture intermedie non pianificate con prelievo dati sul posto
V101512	Aggiornamento anagrafica, ri-mappatura dell'impianto ri-parametrizzazione dell'impianto dati statistici utenti
V101501	Rielaborazione dei costi di ripartizione per erronea trasmissione dei valori di calcolo da parte del cliente
V101513	Aggiornamento del software per adeguamento alle nuove normative per la ripartizione dei consumi e/o aggiornamenti sul sistema
V101104	Calcolo del fabbisogno energetico primario (sono escluse le planimetrie dell'edificio che devono essere a cura del committente)
V101301	Abbonamento annuale servizio di Assistenza da remoto all'uso del software installato e fornitura aggiornamenti di Equo
1SE101210	Abbonamento annuale Portale web (l'abbonamento scade il 31/12 di ogni anno)

CODICE	DESCRIZIONE
INTERVENTI POST VENDITA SU SISTEMI RIPARTITORI	
V101505	Diritto fisso di intervento nell'unità immobiliare
V101016	Uscita di un tecnico per intervento extra contratto
V101506	Intervento in unità immobiliare per sostituzione di un ripartitore difettoso fuori garanzia con parametrizzazione dello stesso (ripartitore NON compreso)
V101507	Intervento in unità immobiliare per rimozione di un ripartitore
V101508	Intervento in unità immobiliare per ricollocamento del ripartitore rimosso con parametrizzazione dello stesso
V101510	Intervento fuori garanzia sul condominio per sostituzione del concentratore senza GSM
V101511	Intervento fuori garanzia sul condominio per sostituzione del concentratore con GSM
PRESTAZIONI ACCESSORIE SU SISTEMI HVAC	
1PE2SCH01	Realizzazione schema elettrico di cablaggio per certificazione quadro
1PE2ING01	Ingegnerizzazione applicativo e sinottico per punto controllato (minimo fatturabile 12 punti)
1PE2ING03	Ingegnerizzazione per integrazione n°1 unità ModBus (max 10 variabili)
1PE2MIS01	Opzione assistenza da remoto alla messa in servizio (costo orario) (minimo fatturabile 4 ore)
1PE2MIS02SP	Collaudo impianto con messa in servizio sul posto alla messa in servizio (minimo fatturabile 4 ore)
ABBONAMENTI PER SISTEMI C.DOM E TELEGESTIONE	
1PE2WEB01	Canone annuo per utilizzo del servizio Cloud (12 token) [1]
1PE2WEB02	Abbonamento annuale al Cloud per la gestione dei sistemi CDOM con APP android e iOS
1PE2WEB03	Abbonamento decennale al Cloud per la gestione dei sistemi multimediale
1PE2WEBTOKEN01	Da 48 a 100 token per utilizzo del servizio cloud [1]
1PE2WEBTOKEN02	Da 101 a 200 token per utilizzo del servizio cloud [1]
1PE2WEBTOKEN04	Da 201 a 400 token per utilizzo del servizio cloud [1]
1PE2WEBTOKEN06	Da 401 a 600 token per utilizzo del servizio cloud [1]
1PE2WEBTOKEN10	Da 601 a 1.000 token per utilizzo del servizio cloud [1]
1PE2WEBTOKEN20	Oltre 1.001 token per utilizzo del servizio cloud [1]
1PE2CM00	Servizio di assistenza telefonica - canone annuale [1]
1PE2CM01	Servizio di assistenza telefonica fino a 10 impianti - canone annuale [1]
1PE2CM02	Servizio di assistenza telefonica da 11 a 50 impianti - canone annuale [1]
1PE2CM03	Servizio di assistenza telefonica da 51 a 100 impianti - canone annuale [1]
1PE2CM04	Servizio di assistenza telefonica oltre 101 impianti - canone annuale [1]
1PE2MODSW	Abbonamento annuale per servizio assistenza, modifiche software e sinottici

[1] Servizi e abbonamenti fatturati direttamente dalla nostra consociata Computherm srl

Gli ordini vengono assunti ed evasi dalla Perry Electric s.r.l. in ottemperanza alle condizioni generali di vendita di seguito riportate che l'ordinante dichiara di conoscere e di accettare espressamente con l'evasione dell'ordine.

1 Validità ed ambito di applicazione

- 1.1** Le presenti Condizioni Generali di vendita si applicano a tutte le forniture di beni e/o di servizi del Fornitore.
- 1.2** Le disposizioni che differiscono dalle presenti Condizioni Generali di vendita o da quelle stabilite dalla legge, sono vincolanti per il Fornitore soltanto se accettate per iscritto.
- 1.3** La fornitura di beni e di servizi o l'accettazione di pagamenti senza alcuna riserva non comporta accettazione da parte del Fornitore di condizioni diverse da quelle riportate nel presente documento.

2 Definizioni

- 2.1** Il "Fornitore" è il soggetto che fornisce i beni e/o servizi a cui sono applicate le presenti Condizioni Generali.
- 2.2** Il "Cliente" è il soggetto a cui il Fornitore ha intenzione di fornire o fornisce beni e/o servizi.
- 2.3** Le "Parti" sono il Fornitore e il Cliente.
- 2.4** Il "Contratto" è un insieme di documenti scritti e scambiati tra le Parti composto da richiesta d'offerta, offerta, ordine, conferma d'ordine, con cui sono disciplinate le condizioni specifiche di fornitura ovvero del servizio e a cui sono applicate le presenti Condizioni Generali.

3 Conclusione del contratto, accettazione con riserva

- 3.1** Le offerte del Fornitore si intendono non vincolanti. Un contratto si intende concluso, con i vincoli riportati nel comma 3.2, soltanto quando l'offerta del Fornitore sia accettata dal Cliente o l'ordine del Cliente, sia controfirmato dal Fornitore ovvero a tale ordine sia stato dato esecuzione.
- 3.2** In casi particolari e con esplicita evidenza nel Contratto, il Fornitore accetta gli ordini effettuati dal Cliente con riserva, sia per quanto riguarda i quantitativi, sia per quanto riguarda i termini di consegna. In questo caso, il Fornitore non sarà responsabile verso il Cliente delle forniture rimaste inevase così come nei casi di riduzione dell'entità delle ordinazioni, o di ritardo o di differimento nella loro evasione, e ciò per qualsiasi causa o motivo.

4 Utilizzo delle informazioni sui beni e servizi

Tutti i disegni, i modelli, i dati, i piani, gli studi, i calcoli, le informazioni tecniche e commerciali utilizzati prima o dopo la conclusione del Contratto, sono e rimangono di proprietà del Fornitore. Essi non possono essere utilizzati, copiati, riprodotti, trasferiti in altro modo se non per la finalizzazione degli scopi del Contratto o solo dopo autorizzazione scritta da parte di soggetti con adeguata autorità del Fornitore.

5 Specifiche ed informazioni

Tutte le specifiche e le informazioni riguardanti caratteristiche, proprietà e capacità dei beni e servizi dichiarati nei cataloghi, foto, sito internet, brochure, listini, o simili, sono da intendersi solo come guide. Il Fornitore si riserva il diritto di cambiare le predette specifiche e le informazioni in ogni momento senza preavviso.

6 Rischi, obblighi di consegna

- 6.1** La responsabilità del Fornitore sulla consegna dei beni cessa e tutti i rischi di perdita e danneggiamento passano al Cliente alla data di consegna.
- 6.2** Le spedizioni dei beni effettuate in Porto Assegnato, o eventuali ritiri effettuati dal Cliente stesso, esonerano il Fornitore da qualsiasi responsabilità inerente al trasporto stesso.
- 6.3** Se i beni non sono ritirati dal Cliente, essi saranno consegnati nel luogo designato dal Cliente secondo le modalità definite dal Fornitore.
- 6.4** Qualora il valore della consegna superi Euro 500,00 ovvero, su esplicita richiesta del Cliente, il Fornitore è autorizzato a stipulare in nome e per conto ed a spese da porre a carico del Cliente, idonea assicurazione per il trasporto di importo adeguato e, comunque, non inferiore al valore della merce oggetto della consegna.

7 Data di consegna o erogazione del servizio

La data di consegna o di erogazione del servizio (installazione, messa in servizio, ecc) è calcolata come la data più avanzata tra:

- a) la data di consegna o erogazione prevista nel Contratto;
- b) la data in cui il Contratto è concluso;
- c) la data di effettivo pagamento se prevista coincidente con la data di consegna dei beni e servizi;
- d) la data prevista nel Contratto ritardata dei giorni di indisponibilità nell'accesso ai luoghi per l'erogazione del servizio.

8 Ritardo nei tempi di consegna

- 8.1** Per i contratti accettati senza riserva, nel caso di ritardo da parte del Fornitore sui tempi di fornitura dei beni e/o dei servizi secondo le scadenze definite nella clausola "Data di consegna o erogazione di servizio" o nell'adempimento di un obbligo contrattuale il Cliente fisserà un ulteriore termine di durata ragionevole, non inferiore a 2 (due) settimane e non superiore a 8 (otto) settimane.
- 8.2** Ove la consegna della merce o l'effettuazione del servizio non avvenga entro il predetto ulteriore termine e il ritardo fosse imputabile al Fornitore, il Cliente ha la facoltà di recedere dal Contratto. In tal caso, il Cliente dovrà darne comunicazione scritta al Fornitore entro 3 (tre) giorni dall'ultima scadenza pattuita.

9 Forza maggiore

- 9.1** Le obbligazioni del Fornitore relative alla consegna della merce ed alla fornitura di un servizio si intendono sospese in caso di eventi di forza maggiore. A tale fine, sono da considerarsi cause di forza maggiore anche la carenza di energia o di materie prime, gli scioperi, i provvedimenti della pubblica amministrazione, gli impedimenti alla circolazione, la guerra, sommossa, rivolta civile, l'intervento del governo, il fuoco, le epidemie, le inondazioni, i terremoti, le interruzioni dei trasporti, gli embarghi all'esportazione e/o importazione, alle attività produttive, qualsiasi altro motivo analogo oppure qualora i sub-fornitori del Fornitore non siano a loro volta in grado, per cause di forza maggiore o per gli stessi eventi sopra indicati, di effettuare le forniture tempestivamente o regolarmente.
- 9.2** Per un ritorno alle condizioni normali è previsto un periodo di tempo ragionevole, non maggiore di quattro (4) settimane, dal momento in cui le cause di forza maggiore sono cessate.

10 Rifiuto all'atto della consegna

Se il Cliente rifiuta le consegne, il Fornitore potrà a suo insindacabile giudizio immagazzinare i beni a spese del Cliente e stipulare un'assicurazione per i rischi sui beni stessi. Il Fornitore addebiterà tali costi, maggiorati del 20%, al Cliente, che se ne prenderà carico. Decorsi in ogni caso giorni 7 (sette) dal rifiuto, salvo ogni azione per danni avuti, è facoltà del Fornitore vendere la merce ritenendosi risolto il presente contratto. Nulla sarà, in ogni caso, dovuto al Cliente.

11 Resi

Il Fornitore non accetta alcun reso per i beni regolarmente ordinati e consegnati al Cliente. Nei casi particolari per i quali il Fornitore dovesse autorizzare per iscritto il reso, il rientro dei beni avverrà a cura del Cliente. Il Fornitore accrediterà al Cliente una quota pari all'70% del relativo controvalore, nel caso il reso sia di ammontare inferiore ad Euro 1.000 (mille), pari al 80% del relativo controvalore, nel caso il reso sia di ammontare uguale o superiore ad Euro 1.000 (mille). L'accredito di cui sopra sarà effettuato esclusivamente se i beni ritirati risulteranno conformi, perfettamente rivendibili e presenti a listino. Pertanto non verranno accettati i beni che giungano non conformi, con l'imballo rovinato o divenuti obsoleti.

12 Controllo dei beni consegnati

- 12.1** È responsabilità del Cliente controllare le quantità, la qualità e l'integrità dei beni consegnati immediatamente al ricevimento degli stessi. Ove l'imballo non dovesse risultare perfettamente integro o fosse riscontrata la mancanza di pezzi, il Cliente dovrà farne espressa indicazione sul Documento di trasporto (e quindi segnalare tale circostanza al Fornitore nonché al vettore). Ove il vettore non dovesse accettare l'annotazione sul Documento di trasporto, il Cliente che vorrà respingere la consegna, dovrà darne immediata comunicazione via fax o via PEC al Fornitore.
- 12.2** La mancata verifica dei beni all'atto della consegna non consentirà al Cliente di effettuare successive contestazioni in proposito. Qualsiasi reclamo relativo ai beni consegnati o ai servizi erogati dovrà essere effettuato nei modi e termini previsti dall'art.1495 C.C.

13 Reclami

- 13.1** Qualsiasi reclamo da parte del Cliente e, in particolare, il reclamo relativo alla qualità o quantità dei beni forniti, o all'adeguatezza dei servizi prestati deve pervenire al Fornitore per iscritto senza alcun indugio, al più tardi entro dieci (10) giorni dalla data di consegna della merce o dell'espletamento del servizio.
- 13.2** Ove il Cliente non abbia provveduto a sollevare contestazioni o a denunciare i vizi nei modi e nei tempi stabiliti al punto precedente, la fornitura dei beni o la prestazione dei servizi deve intendersi effettuata priva di qualsiasi vizio in deroga a quanto previsto dal codice civile.

14 Validità della garanzia. Decadenze e prescrizioni.

- 14.1** La garanzia ha validità sui difetti di conformità rispetto alle caratteristiche definite nella scheda prodotto. Per difetti di fabbricazione, di montaggio o dei materiali, l'onere della prova dei difetti o dei vizi spetta al Cliente.
- 14.2** La garanzia decade entro 2 mesi dalla scoperta del vizio. In ogni caso, il diritto alla garanzia si prescrive in 24 mesi dalla consegna.
- 14.3** La riparazione o modifica del bene non comporta il prolungamento della garanzia.

15 Esecuzione della garanzia.

- 15.1** Il bene difettoso sarà inviato dal Cliente presso la sede autorizzata del Fornitore, che si occuperà di riparare o sostituire il bene e rinviarlo al Cliente. I costi di smontaggio, montaggio e di trasporto sono a carico del Cliente.
- 15.2** Qualora l'intervento per espletare la garanzia sia richiesto presso il Cliente, il Fornitore non addebiterà le ore di lavoro e il materiale, ma fatturerà le ore di viaggio e le ore non operative ad una tariffa diurna feriale di 55 Euro/ora con pagamento a 30ggfm, nonché le spese vive di vitto e alloggio.

16 Decadenza della garanzia

La garanzia sui beni e servizi del Fornitore decade se:

- sono state effettuate riparazioni da terze parti non espressamente autorizzate dal Fornitore;
- l'installazione, l'utilizzo, l'impiego dei beni e dei servizi sono diversi da quelli previsti nei manuali di istruzioni del Fornitore;
- non sono state rispettate le raccomandazioni, le limitazioni d'utilizzo e non siano state adottate tutte le precauzioni per salvaguardare e proteggere i beni da guasti o danneggiamenti o difetti;
- i guasti o danneggiamenti o difetti sono causati da imperizia, negligenza, manomissione;
- i guasti o danneggiamenti o difetti non sono imputabili alla costruzione o assemblaggio del bene;
- i guasti o danneggiamenti o difetti siano causati o consistano di usura, ossidazione, corrosione, o qualsiasi altra forma di deterioramento progressivo;
- i guasti o danneggiamenti o difetti siano causati da qualsiasi agente esterno;
- il Cliente che ha segnalato il difetto si rifiuta di inviare il bene presso la sede autorizzata del Fornitore per la sua riparazione o sostituzione

17 Diritti del Cliente in caso di vizi

- 17.1** Il Cliente non può far valere il diritto alla garanzia in caso di vizi del bene o del servizio che siano di entità tale da non comportare una significativa diminuzione del valore o dell'utilizzabilità del bene o del servizio.
- 17.2** Nel caso di reclami relativi alla qualità dei beni o servizi che siano stati regolarmente notificati e riconosciuti fondati, il Fornitore si riserva, a propria discrezione, di provvedere alla riparazione o alla sostituzione dei beni difettosi. Per poter effettuare la riparazione o la sostituzione dovrà essere riservato in ogni caso un congruo lasso di tempo.
- 17.3** La garanzia non si applica per le parti che si usurano.

18 Risarcimento danni – limiti di responsabilità

- 18.1** Il Fornitore è esonerato per gli eventuali danni arrecati in seguito all'inosservanza involontaria di regole di prudenza e diligenza nell'adempimento che non facciano venir meno l'essenza stessa del contratto. Il Fornitore in ogni caso sarà tenuto al risarcimento del solo danno prevedibile ed il suo ammontare non potrà superare l'importo di Euro 3.000,00.
- 18.2** Le predette disposizioni in materia di esonero e/o limitazione di responsabilità si applicano in tutti i casi regolati dalle presenti Condizioni Generali fatta eccezione per i danni alla persona, alla salute o ai beni di terzi per i quali sussiste la responsabilità del produttore oppure in tutti gli altri casi in cui l'esclusione o la limitazione di responsabilità non è consentita dalla legge.
- 18.3** Il Fornitore declina ogni responsabilità per l'insorgenza di difettosità e/o malfunzionamenti non direttamente collegati all'installazione dei dispositivi forniti.
- 18.4** Il Fornitore declina ogni responsabilità per l'insorgenza di dati non congruenti con le normative vigenti derivati da installazioni compiute da terzi non direttamente da esso incaricati e da eventuali dati di consumo pregressi forniti prima dell'incarico al Fornitore.

19 Prezzi

- 19.1** I prezzi contenuti nel Contratto sono espressi in Euro e sono da considerarsi al netto di IVA. L'imposta sul valore aggiunto è dovuta secondo l'importo stabilito dalla legge in vigore alla data di emissione della fattura.
- 19.2** I prezzi dei beni contenuti nel Contratto non comprendono le spese di imballaggio e spedizione.
- 19.3** Fatti salvi gli eventuali aggiornamenti automatici indicati nelle condizioni specifiche, i prezzi contenuti nel Contratto sono soggetti a cambiamenti a causa di possibili fluttuazioni dei prezzi dei materiali, dei costi di subfornitura, delle tasse ed imposte, dei tassi di cambio, degli stipendi e simili. Qualora il Fornitore richiedesse per iscritto una modifica dei prezzi, con lettera raccomandata con avviso di ricevimento e con un preavviso minimo di 60 giorni a causa delle suddette motivazioni, il Cliente sarà libero di accettare le nuove condizioni o recedere dal Contratto comunicandolo per iscritto al Fornitore.

20 Spese di trasporto

Per ordini con importo al netto di sconto superiore a € 600,00 addebito dell'1% in fattura a titolo di contributo trasporto.

Per ordini con importo al netto di sconto compreso fra € 299,00 e € 599,00 addebito del 2% in fattura a titolo di contributo trasporto.

Per ordini con importo al netto di sconto inferiore a € 299,00 addebito del 3% in fattura a titolo di contributo trasporto.

Tali condizioni saranno da intendersi inderogabili e non daranno diritto ad alcuna rivendicazione.

21 Minimo d'ordine

Minimo d'ordine € 250,00. Per ordini inferiori verrà applicato un costo aggiuntivo di € 20,00 a parziale compensazione delle spese amministrative.

22 Termini di pagamento

Il pagamento della merce avverrà da parte del Cliente secondo le modalità espresse nel Contratto. I termini previsti debbono intendersi perentori.

23 Ritardo dei pagamenti

- 23.1** Qualora il pagamento dei beni e/o servizi non avvenga entro i termini pattuiti nel Contratto, oltre alle spese saranno automaticamente applicati gli interessi di mora secondo quanto stabilito dal Decreto Legge 231/02. In caso di inadempienza o ritardo il Cliente dovrà altresì rimborsare al Fornitore, ai sensi del D.L. 231/02, il maggior danno dallo stesso subito a seguito di tale comportamento.
- 23.2** Le usuali condizioni di pagamento potranno essere variate dal Fornitore qualora si verificassero le condizioni di cui all'art. 1461 C.C.
- 23.3** In caso di mancato pagamento alla scadenza, il Fornitore si riserva non solo il diritto di sospendere la spedizione dei beni e/o l'esecuzione dei servizi ordinati ma anche l'esecuzione di eventuali altri ordini in portafoglio, il tutto fatti salvi i danni e gli interessi.
- 23.4** Nessun reclamo del Cliente può provocare la modifica o la sospensione del pagamento delle fatture emesse dal Fornitore, alle condizioni sopra precisate, né può autorizzarlo ad effettuare una qualsivoglia compensazione con somme eventualmente spettanti.

24 Riserva di proprietà

I beni consegnati rimangono di proprietà del Fornitore fino a totale pagamento di tutti i crediti derivanti dal Contratto. Ove i beni venissero sottoposti a trattamenti o lavorazioni da parte del Cliente, la riserva di proprietà si estende ai nuovi beni derivati da tali modifiche.

25 Sicurezza sul lavoro

Il Cliente si impegna ad assolvere, ai sensi di legge, agli obblighi in materia di tutela della salute e sicurezza nei luoghi di lavoro (D. lgs. 81/08) relativi all'esecuzione del Contratto, tenendo in considerazione che verranno impiegate più imprese esecutrici e/o lavoratori autonomi.

26 Privacy

Secondo l'art. 13 del GDPR 679/2016 si informa il Cliente che i suoi dati e quelli necessari all'esecuzione degli obblighi contrattuali saranno conservati nei data base informatici e cartacei del Fornitore. Titolare del trattamento è il Fornitore e i dati saranno utilizzati per eventuale invio di materiale amministrativo, contabile, commerciale e promozionale. Ai sensi dell'art. 15 del GDPR 679/2016 il Cliente ha diritto di conoscere, aggiornare, rettificare i suoi dati, nonché esercitare tutti i restanti diritti ivi previsti, mediante comunicazione scritta alla sede amministrativa del Fornitore. Con la sottoscrizione delle presenti Condizioni Generali di vendita, il Cliente autorizza espressamente il Fornitore ad inviare proposte commerciali a mezzo fax, posta, e-mail.

27 Variazioni delle condizioni di vendita

Le condizioni generali e specifiche potranno essere variate dal Fornitore qualora si verificassero le condizioni di cui all'art. 1461 C.C.

28 Forma scritta

- 28.1** Qualsiasi modifica, integrazione o scioglimento di un Contratto o delle Condizioni Generali di vendita, inclusa la presente clausola, hanno effetto solo se effettuati per iscritto.
- 28.2** Qualsiasi comunicazione da parte del Cliente successivamente alla conclusione del Contratto ha effetto soltanto se effettuata per iscritto.

29 Foro competente

Per qualsiasi controversia nascente dalle presenti condizioni generali di vendita, o in ogni modo ad esse riguardante, sarà esclusivamente competente il Foro di Milano.



VIA MILANESE, 11
22070 VENIANO (CO) ITALIA
TEL. +39 031.8944.1
FAX +39 031.8365201
www.perry.it
venditalia@perry.it



La costante espansione della divisione PDA permette a **PERRY** di essere sempre più vicina ai propri clienti con prodotti e sistemi innovativi per la riduzione dei consumi energetici. La presenza in oltre 40 paesi nel Mondo costituiscono il patrimonio dell'Azienda attenta alle esigenze di ogni area geografica.



PERRY investe importanti risorse in ricerca e sviluppo al fine di mantenere costantemente aggiornata la propria gamma di prodotti che risultano rispondenti alle più esigenti richieste di mercato. Un impegno costante di risorse economiche e di uomini che costituiscono un gruppo fortemente motivato al mantenimento degli elevati standard tecnici e di qualità dei prodotti a marchio **PERRY**.

I prodotti a marchio Perry rispondono alle direttive europee ROHS 2002/95/CE, REACH 1907/2006, PILE ACCUMULATORI 2006/66/CE, RAEE 2003/96/CE



Perry Electric srl
VIA MILANESE, 11
22070 VENIANO (CO) ITALIA
TEL. +39 031.8944.1 - FAX +39 031.8365201
www.pdaenergy.it - energy@perry.it